

Opel Movano

07/2011



Wir leben Autos.



Spis treści

Dixi-Car S.A.

OPEL Autoryzowany Dystrybutor

al. Krakowska 24a
05-090 Raszyn
tel. (22) 716 30 20

ul. Czarnieckiego 108
26-600 Radom
tel. (48) 360 98 26, 27

www.dixi-car.pl

Wprowadzenie	2
W skrócie	6
Kluczyki, drzwi i szyby	20
Fotele, elementy bezpieczeństwa	37
Schowki	60
Wskaźniki i przyrządy	68
Oświetlenie	89
Ogrzewanie, wentylacja i klimatyzacja	96
Prowadzenie i użytkowanie	109
Pielęgnacja samochodu	134
Serwisowanie samochodu	172
Dane techniczne	176
Informacje dla klienta	194
Indeks	196

Wprowadzenie

Paliwo	Oznaczenie	<input type="text"/>		
Olej silnikowy	Klasa	<input type="text"/>		
	Lepkość	<input type="text"/>		
Ciśnienie w oponach	Rozmiar opon		Przód	Tył
	Opony letnie	<input type="text"/>	<input type="text"/>	<input type="text"/>
	Opony zimowe	<input type="text"/>	<input type="text"/>	<input type="text"/>
Masy	Dopuszczalna masa całkowita pojazdu	<input type="text"/>		
	- Masa własna, model podstawowy	<input type="text"/>		
	= Ładowność	<input type="text"/>		

Dane samochodu

Na poprzedniej stronie należy wprowadzić dane samochodu, dzięki czemu będą łatwo dostępne. Informacje te można znaleźć w rozdziałach „Serwisowanie samochodu” i „Dane techniczne”, a także na tabliczce identyfikacyjnej samochodu.

Wprowadzenie

Niniejszy samochód stanowi inteligentnie zaprojektowane połączenie zaawansowanych technologii i bezpieczeństwa, ponadto jest przyjazny środowisku naturalnemu i ekonomiczny w użyciu.

Ta instrukcja obsługi zapewni użytkownikowi wszystkie informacje, jakie są potrzebne, by prowadzić samochód bezpiecznie i wydajnie.

Również pasażerowie powinni być świadomi zagrożeń związanych z nieprawidłową eksploatacją.

Kierowca musi zawsze postępować zgodnie z przepisami prawa kraju, w którym obecnie się znajduje.

Przepisy te mogą odbiegać od informacji zawartych w tej instrukcji obsługi.

Słowo „warsztat” używane w niniejszej publikacji oznacza centrum Opel Partner.

Wszystkie centra Opel Partner oferują najwyższy poziom usług po konkurencyjnych cenach. Doświadczony i przeszkolony przez Opla personel pracuje zgodnie ze specjalnymi instrukcjami serwisowymi.

Dokumentacja dostarczona wraz z samochodem powinna zawsze być przechowywana w jego wnętrzu, tak aby była łatwo dostępna.

Korzystanie z instrukcji obsługi

- W niniejszej instrukcji uwzględniono wszystkie opcje oraz elementy wyposażenia dostępne dla tego modelu. **Niektóre opisy, włączając w to ilustracje ekranów oraz funkcje menu, mogą nie odnosić się do używanego pojazdu ze względu na występowanie**

różnych wariantów, wersji dostępnych w wybranych krajach, wyposażenia specjalnego oraz akcesoriów.

- Rozdział „W skrócie” zawiera przegląd najważniejszych funkcji samochodu.
- Spis treści znajdujący się na początku podręcznika oraz w każdym rozdziale ułatwia zlokalizowanie szukanych informacji.
- Indeks umożliwi odnalezienie wszystkich wystąpień szukanej informacji w całej instrukcji obsługi.
- Niniejsza Instrukcja obsługi dotyczy wersji z kierownicą po lewej stronie. Wskazówki i procedury dotyczące wersji z kierownicą po prawej stronie są bardzo podobne.
- W Instrukcji obsługi wykorzystano fabryczne oznaczenia silników. Odpowiadające im oznaczenia handlowe można znaleźć w rozdziale „Dane techniczne”.

- Informacje dotyczące kierunku, np. w lewo lub w prawo bądź do przodu lub do tyłu, zawsze podawane są względem kierunku jazdy.
- Wyświetlane ekrany mogą być niedostępne w języku polskim.
- Wyświetlane komunikaty i napisy występujące na etykietach we wnętrzu pojazdu pisane są czcionką **pogrubioną**.

Oznaczenia Niebezpieczeństwo, Ostrzeżenie, Przestroga

⚠ Niebezpieczeństwo

Akapity oznaczone słowem **⚠ Niebezpieczeństwo** zawierają informacje o zagrożeniach wiążących się z ryzykiem śmierci. Zlekceważenie podanych informacji może doprowadzić do śmierci.

⚠ Ostrzeżenie

Tekst oznaczony jako **⚠ Ostrzeżenie** zawiera informacje o zagrożeniu wypadkiem lub obrażeniami ciała. Zlekceważenie podanych informacji może doprowadzić do odniesienia obrażeń.

Przestroga

Tekst oznaczony słowami **Przestroga** zawiera informacje o możliwości uszkodzenia samochodu. Zlekceważenie podanych informacji może doprowadzić do uszkodzenia samochodu.

Symbole

Odwolania do innych stron instrukcji są oznaczone symbolem ↗. Symbol ↗ należy czytać jako „patrz strona”.

Życzymy szerokiej drogi!

Adam Opel AG

W skrócie

Informacje dotyczące pierwszej jazdy

Odblokowanie zamków samochodu

Odblokowywanie za pomocą kluczyka

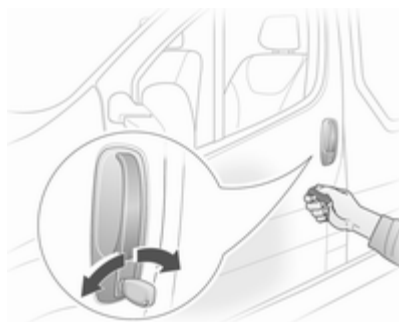





Obrócić kluczyk w zamku drzwi kierowcy. Otworzyć drzwi, ciągnąc za klamkę.

Odblokowywanie za pomocą nadajnika zdalnego sterowania



W celu odblokowania zamków przednich drzwi nacisnąć przycisk . Nacisnąć ponownie, aby odblokować zamki wszystkich drzwi.

Otworzyć drzwi, ciągnąc za klamkę. Nacisnąć przycisk ; odblokowane zostaną tylko zamki drzwi bagażnika i bocznych drzwi przesuwanych.

Nadajnik zdalnego sterowania , centralny zamek , autoalarm .

Regulacja foteli przednich

Regulacja pozycji fotela



Pociągnąć za uchwyt, przesunąć fotel, zwolnić uchwyt.

Pozycja fotela ⇨ 38, regulacja fotela ⇨ 39.

⚠ Niebezpieczeństwo

Aby możliwe było bezpieczne napełnienie poduszki powietrznej, siedząc w fotelu, nie zbliżać się do kierownicy na odległość mniejszą niż 25 cm.

Regulacja oparcia fotela

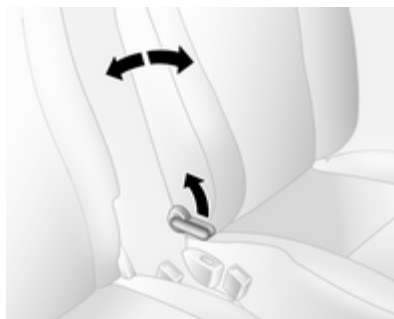

Pociągnąć dźwignię, ustawić nachylenie i zwolnić dźwignię. Mechanizm fotela powinien się zatrzasnąć w wybranym położeniu.

Pozycja fotela ⇨ 38, regulacja fotela ⇨ 39.

Regulacja wysokości siedziska fotela



Ustawić siedzisko na odpowiedniej wysokości, przemieszczając kilkakrotnie dźwignię w górę lub w dół.

W górę: = podnoszenie siedziska
W dół: = opuszczanie siedziska

Pozycja fotela ⇨ 38, regulacja fotela ⇨ 39.

Regulacja wysokości zagłówków

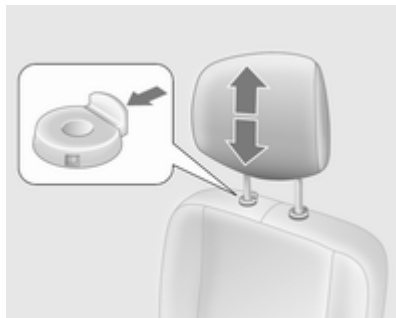

Wcisnąć blokadę, ustawić wysokość zagłówka i zablokować.

Zagłówki ⇨ 37.

Pasy bezpieczeństwa



Wyciągnąć pas bezpieczeństwa i zatrzasknąć klamrę w zamku. Pas nie może być poskręcany i musi ściśle przylegać do ciała. Oparcia foteli nie powinny być zbyt odchylone do tyłu (maksymalny kąt odchylenia wynosi około 25°).

W celu odpięcia pasa nacisnąć czerwony przycisk na zamku pasa.

Pozycja fotela ⇨ 38, pasy bezpieczeństwa ⇨ 45, poduszki powietrzne ⇨ 48.

Regulacja lusterek

Lusterko wewnętrzne

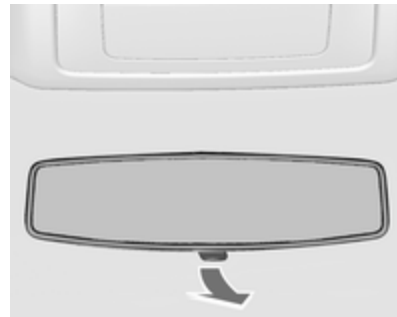

W celu zmniejszenia intensywności światła odbijającego się w lusterku zmienić położenie dźwigni znajdującej się w dolnej części lusterka.

Lusterko wewnętrzne ⇨ 33.

Lusterka zewnętrzne

Ręczna regulacja

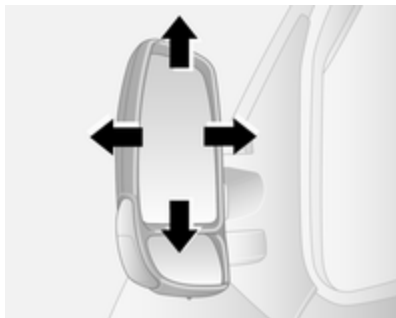

Zmienić odpowiednio położenie lusterka.

Lusterka zewnętrzne ⇨ 31.

Elektryczna regulacja



Wybrać żądane lusterko zewnętrzne i przeprowadzić jego regulację.

Wypukłe lusterka zewnętrzne ⇨ 31, elektryczna regulacja ⇨ 32, składanie lusterek zewnętrznych ⇨ 32, podgrzewane lusterka zewnętrzne ⇨ 32.

Regulacja położenia kierownicy

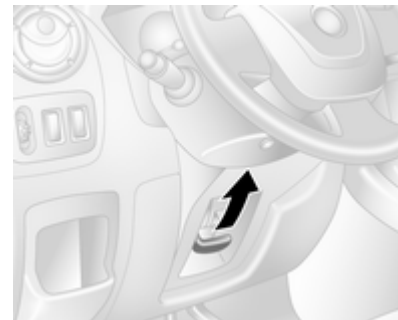

Odblokować dźwignię, wyregulować położenie kierownicy, a następnie zablokować dźwignię i upewnić się, że kierownica jest prawidłowo unieruchomiona.

Nie dokonywać regulacji kierownicy, jeśli samochód nie został unieruchomiony i nie wyłączono blokady kierownicy.

Poduszki powietrzne ⇨ 48, położenia kluczyka w wyłączniku zapłonu ⇨ 110.

Widok ogólny deski rozdzielczej

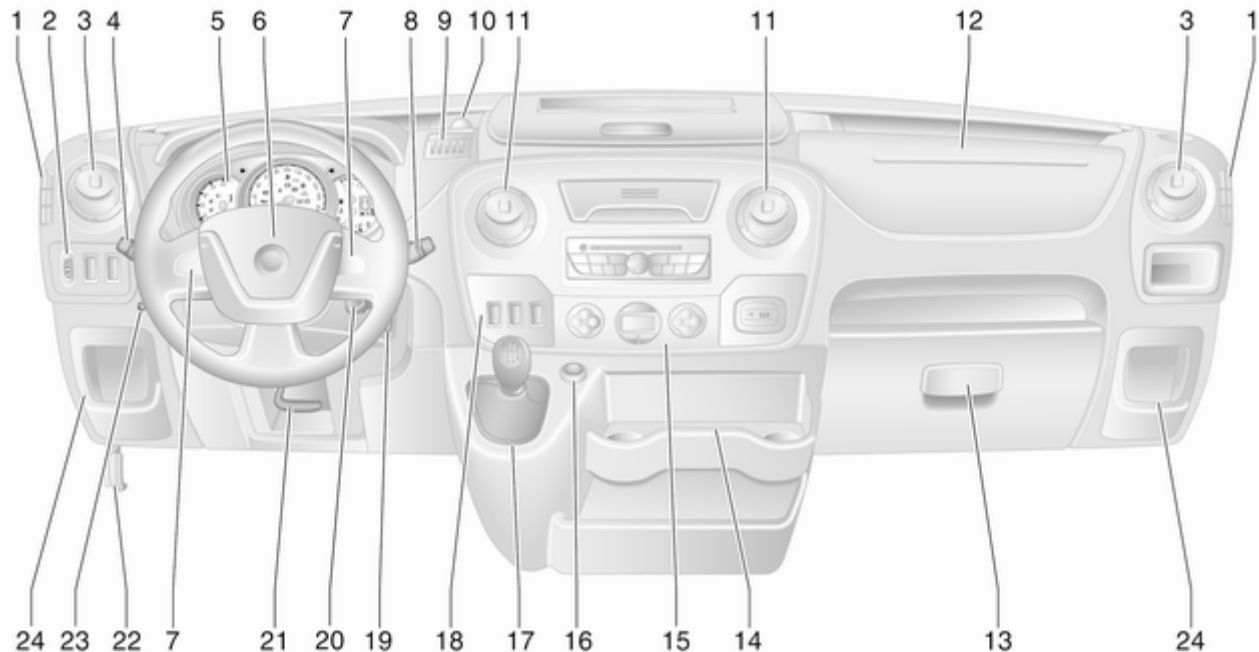





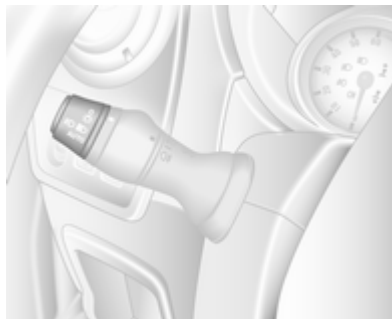

1	Nieruchome kratki nawiewu powietrza	107		Przednie światła przeciwmgielne	91	11	Środkowe kratki nawiewu powietrza	106
2	Poziomowanie reflektorów ...	90		Tylne światła przeciwmgielne	92	12	Poduszka powietrzna pasażera	49
	Ultradźwiękowy układ ułatwiający parkowanie	126	5	Wskaźniki i przyrządy	73		Schówek	60
	Układ kontroli trakcji	120		Wyświetlacz skrzyni biegów	76	13	Schówek w desce rozdzielczej	61
	Układ stabilizacji toru jazdy (ESP)	121		Wyświetlacz informacyjny kierowcy	84	14	Uchwyty na napoje	61
3	Boczne kratki nawiewu powietrza	106	6	Sygnal dźwiękowy	69	15	Układ sterowania ogrzewania, wentylacji i klimatyzacji	96
4	Przełącznik świateł	89		Poduszka powietrzna po stronie kierowcy	49	16	Zapalniczka	72
	Sygnalizacja skrętu i zmiany pasa ruchu	91	7	Przyciski sterujące na kierownicy	68	17	Dźwignia zmiany biegów, manualna skrzynia biegów	113
	Światła drogowe i mijania, sygnał świetlny	90		Automatyczna kontrola prędkości	122		Manualno-automatyczna skrzynia biegów	114
	Światła pozycyjne	89	8	Wycieraczka i spryskiwacze przedniej szyby	69			
	Automatyczne sterowanie światłami	89		Komputer pokładowy	86			
	Oświetlenie asekuracyjne	94	9	Tacka na monety	60			
			10	Gniazdko zasilania	72			

18	Układ automatycznej kontroli prędkości i ogranicznik prędkości	122
	Manualno-automatyczna skrzynia biegów, tryby zimowy oraz jazdy z ładunkiem	116
	Kontrola obrotów biegu jałowego	111
19	Wyłącznik zapłonu z blokadą kierownicy	110
20	Elementy sterujące na kolumnie kierownicy	69
21	Regulacja położenia kierownicy	68
22	Dźwignia otwierania pokrywy silnika	136
23	Nagrzewnica dodatkowa	102
24	Schówek	60
	Skrzynka bezpieczników	151

Światła zewnętrzne



Przełącznik obrotowy świateł:

- O** = Wyłączone
-  = Światła pozycyjne
-   = Reflektory
- AUTO** = Automatyczne sterowanie światłami: Reflektory są włączane i wyłączane automatycznie
-   = Przednie światła przeciwmgielne
-   = Tylnie światła przeciwmgielne

Oświetlenie ↻ 89, generowanie ostrzeżenia dotyczącego reflektorów ↻ 85.

Przednie i tylne światła przeciwmgielne

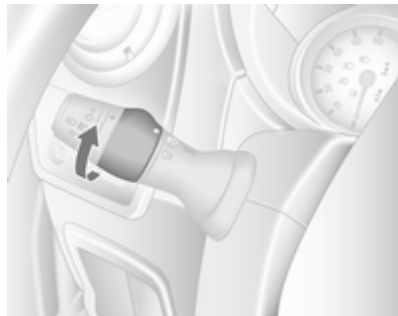

Przełącznik obrotowy świateł:

☞D = Przednie światła przeciwmgielne

☞Ł = Tylne światła przeciwmgielne

Sygnał świetlny, światła drogowe i mijania

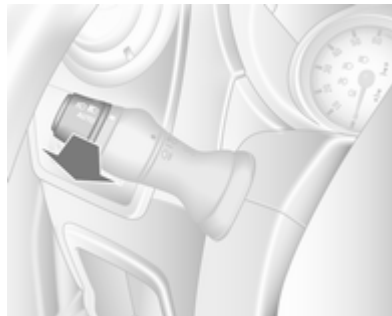

Pociągnąć dźwignię.

Światła drogowe ☞ 90, sygnał świetlny ☞ 90.

Sygnalizacja skrętu i zmiany pasa ruchu

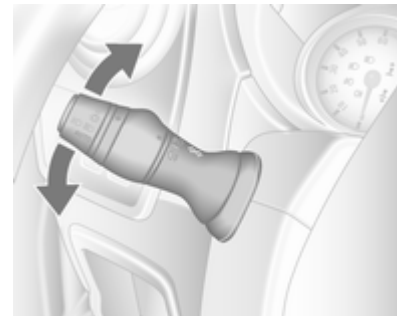

dźwignia w górę = prawe kierunkowskazy
dźwignia w dół = lewe kierunkowskazy

Sygnalizacja skrętu i zmiany pasa ruchu ☞ 91.

Światła awaryjne



Do ich obsługi służy przycisk .
Światła awaryjne ⇨ 91.

Sygnał dźwiękowy



Nacisnąć przycisk .

Wycieraczki i spryskiwacze

Wycieraczki przedniej szyby



0 = wyłączone

 = praca przerywana lub praca automatyczna sterowana czujnikiem deszczu

1 = praca powolna

2 = praca szybka

Wycieraczki przedniej szyby, tryb automatyczny z czujnikiem deszczu
⇨ 69, Wymiana piór wycieraczek
⇨ 141.

Spryskiwacz przedniej szyby

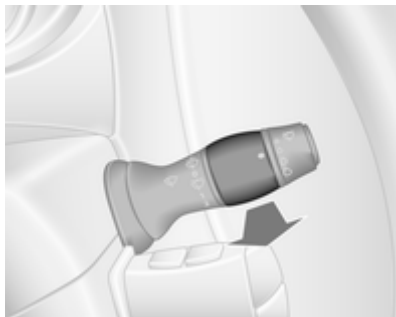

Pociągnąć dźwignię.

- | | |
|----------------------|--|
| krótkie pociągnięcie | = wycieraczka wykonuje jeden ruch i spryskiwacz spryskuje szybę przednią |
| długie pociągnięcie | = wycieraczka wykona kilka cykli pracy, a szyba przednia zostanie spryskana płynem |

Spryskiwacze przedniej szyby
 ⇨ 69, Wymiana piór wycieraczek
 ⇨ 141, Płyn do spryskiwaczy ⇨ 139.

Ogrzewanie, wentylacja i klimatyzacja

Ogrzewanie tylnej szyby,
 ogrzewanie lusterek zewnętrznych

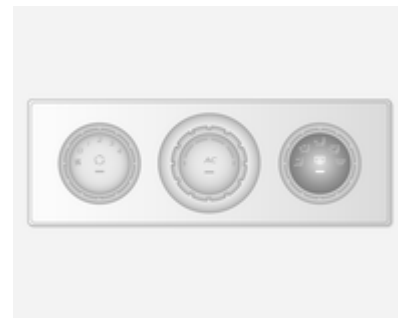

Ogrzewanie można włączyć, naciskając przycisk .

Ogrzewanie lusterek zewnętrznych
 ⇨ 32, ogrzewanie tylnej szyby
 ⇨ 35.

Usuwanie zaparowania oraz oblodzenia szyb



Pokrętko rozdziału powietrza ustawić w położeniu .

Pokrętko temperatury ustawić w położeniu najmocniejszego ogrzewania.

Pokrętko dmuchawy ustawić na najwyższą prędkość.

Włączyć chłodzenie **AC**.

Nacisnąć przycisk .

Układ sterowania ogrzewania, wentylacji i klimatyzacji ⇨ 96.

W pojazdach z klimatyzacją sterowaną elektronicznie nacisnąć przycisk . Ustawienia temperatury i rozdziału powietrza są wybierane automatycznie, a dmuchawa pracuje z dużą prędkością.

Klimatyzacja sterowana elektronicznie ⇨ 98.

Skrzynia biegów

Manualna skrzynia biegów

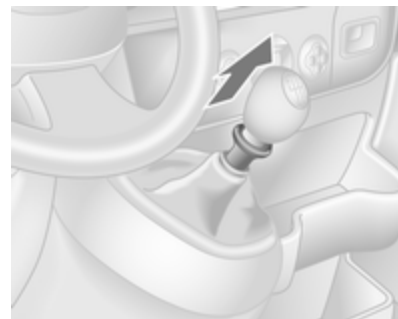

Bieg wsteczny: po zatrzymaniu pojazdu nacisnąć pedał sprzęgła, a następnie pociągnąć w górę pierścień znajdujący się na dźwigni zmiany biegów i włączyć bieg.

Jeśli biegu nie można włączyć, ustawić dźwignię w położeniu neutralnym, zwolnić i ponownie wcisnąć pedał sprzęgła, a następnie ponownie wybrać bieg.

Manualna skrzynia biegów ⇨ 113.

Manualno-automatyczna skrzynia biegów

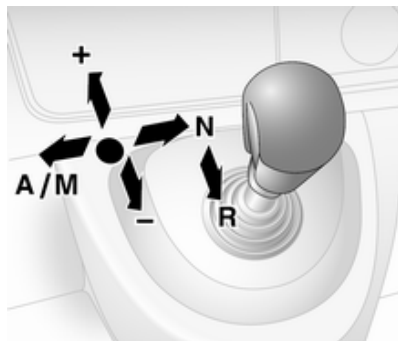

- N = położenie neutralne
- = położenie jazdy
- + = wyższy bieg
- = niższy bieg
- A/M = zmiana trybu automatycznego na manualny i odwrotnie
- R = bieg wsteczny

Manualno-automatyczna skrzynia biegów ⇨ 114.

Ruszanie

Czynności kontrolne przed jazdą

- Sprawdzić ciśnienie powietrza w oponach i stan opon ⇨ 154, ⇨ 190.
- Sprawdzić poziom oleju silnikowego i innych płynów ⇨ 136.
- Sprawdzić, czy wszystkie okna, lusterka i światła zewnętrzne działają prawidłowo, nie są zabrudzone, zaśnieżone lub oblodzone oraz czy tablice rejestracyjne są czyste i czytelne.
- Sprawdzić, czy ustawienie lusterek, foteli i pasów bezpieczeństwa jest prawidłowe ⇨ 32, ⇨ 38, ⇨ 46.
- Rozpędzić samochód do niewielkiej prędkości i sprawdzić poprawność działania hamulców (zwłaszcza gdy są one mokre).

Uruchamianie silnika

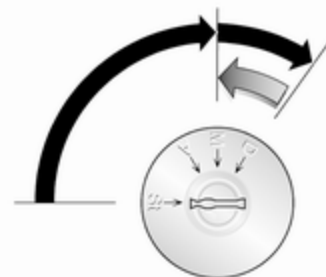

- Obrócić kluczyk w położenie **A**
- obrócić częściowo koło kierownicy w celu zwolnienia jego blokady
- wcisnąć pedały sprzęgła i hamulca
- nie wciskać pedału przyspieszenia
- obrócić kluczyk zapłonu w położenie **M** w celu włączenia podgrzewania wstępnego silnika i odczekać, aż zgaśnie kontrolka  na wyświetlaczu informacyjnym kierowcy
- obrócić kluczyk w położenie **D** i zwolnić

Uruchamianie silnika ⇨ 110.

Parkowanie

- Zawsze zaciągać hamulec postojowy bez wciskania przycisku zwalniającego. W przypadku parkowania na pochyłości zaciągać hamulec postojowy z maksymalną siłą. Jednocześnie wcisnąć pedał hamulca, aby zmniejszyć działające siły.
- Wyłączyć silnik. Obrócić kluczyk zapłonu w położenie **St** i wyjąć go z wyłącznika. Obrócić koło kierownicy aż do jego zablokowania.
- Jeśli samochód został zaparkowany na równej, poziomej nawierzchni lub na pochyłości – w taki sposób, że jest skierowany w górę, przed wyłączeniem zapłonu wybrać pierwszy bieg. Należy także skrócić koła przednie w kierunku przeciwnym do krawężnika.

Jeśli samochód został zaparkowany na pochyłości – w taki sposób, że jest skierowany w dół, przed wyłączeniem zapłonu wybrać bieg wsteczny. Koła

przednie należy skrócić w kierunku krawężnika.

- Zablokować zamki samochodu i uaktywnić autoalarm ⇨ 29, naciskając przycisk  nadajnika zdalnego sterowania.
- Nie parkować samochodu na nawierzchni pokrytej materiałem łatwopalnym. Wysoka temperatura układu wydechowego może spowodować zapłon.
- Zamknąć szyby.
- Wentylatory chłodzące mogą pracować nawet po wyłączeniu silnika ⇨ 135.
- Po jeździe z wysokimi prędkościami obrotowymi lub z dużym obciążeniem silnika należy przed wyłączeniem silnika przez pewien czas jechać bez jego nadmiernego obciążania lub przez ok. 30 sekund pozostawić go na biegu jałowym. W przeciwnym razie może dojść do uszkodzenia turbosprężarki.

Kluczyki, zamki ↻ 20, tymczasowe
wyłączenie samochodu z eksploatacji
↻ 134.

Kluczyki, drzwi i szyby

Kluczyki, zamki	20
Drzwi	26
Zabezpieczanie samochodu	29
Lusterka zewnętrzne	31
Lusterka wewnętrzne	33
Szyby	33
Dach	36

Kluczyki, zamki

Kluczyki

Kluczyki zapasowe

Numer kluczyka jest podany na Karcie pojazdu lub na oddzielnym identyfikatorze.

Ponieważ kluczyk stanowi część układu immobilizera, przy zamawianiu zamiennika należy podać numer kluczyka oryginalnego.

Zamki ⇨ 168.

Karta pojazdu

Karta pojazdu zawiera informacje dotyczące zabezpieczeń samochodu i dlatego powinna być przechowywana w bezpiecznym miejscu.

Przy oddawaniu samochodu do warsztatu należy udostępnić także Kartę pojazdu, ponieważ zawarte na niej dane są wymagane do szeregu czynności.

Nadajnik zdalnego sterowania



Umożliwia obsługę:

- Centralny zamek
- Zabezpieczenie przed kradzieżą
- Autoalarm

W zależności od modelu, w pojeździe używany jest 2-przyciskowy lub 3-przyciskowy nadajnik zdalnego sterowania.

Zasięg nadajnika wynosi około 5 metrów. Na zasięg mogą mieć wpływ czynniki zewnętrzne.

Zadziałanie jest potwierdzone mignięciem światła awaryjnych.

Z nadajnikiem należy obchodzić się ostrożnie, chronić go przed wilgocią i wysoką temperaturą oraz nie używać bez potrzeby.

Usterka

Jeśli uruchomienie centralnego zamka za pomocą nadajnika zdalnego sterowania nie jest możliwe, może to być spowodowane następującymi przyczynami:

- Został przekroczony zasięg nadajnika.
- Napięcie baterii w nadajniku jest zbyt niskie.
- Nadajnika często i wielokrotnie używano poza zasięgiem odbioru (wymagane będzie przeprogramowanie w warsztacie).
- Wystąpiły zakłócenia spowodowane silniejszymi falami radiowymi pochodzącymi z innych źródeł.

Odblokowanie zamków ⇄ 21.

Wymiana baterii nadajnika zdalnego sterowania

Baterię należy wymienić na nową od razu, jak tylko zaczniesz maleć zasięg nadajnika.



Zużytych baterii nie należy wyrzucać wraz z innymi odpadami domowymi. Wymagane jest dostarczenie ich do odpowiedniego punktu zbiórki.



Wykręcić wkręt, a następnie otworzyć obudowę nadajnika, wkładając monetę w szczelinę i obracając.

Wymienić baterię, zwracając uwagę na ułożenie biegunów (użyć baterii typu CR2016).

Połączyć połówki obudowy i upewnić się, że prawidłowo się zatrasnęły.

Przykręcić śrubę.

Centralny zamek

Odblokuje i blokuje zamki przednich drzwi, bocznych drzwi przesuwanych oraz przestrzeni bagażowej.

Za pomocą 3-przyciskowego nadajnika zdalnego sterowania można oddzielnie blokować i odblokowywać zamki przednich drzwi/bocznych drzwi przesuwnych oraz przestrzeni bagażowej.

Ze względów bezpieczeństwa zamków nie można zablokować, gdy kluczyk znajduje się w wyłączniku zapłonu.

Odblokowywanie zamków

Odblokowywanie za pomocą 2-przyciskowego nadajnika zdalnego sterowania



Nacisnąć przycisk : zostają odblokowane zamki wszystkich drzwi oraz drzwi przestrzeni bagażowej.

Odblokowywanie za pomocą 3-przyciskowego nadajnika zdalnego sterowania



W zależności od konfiguracji pojazdu:

- Nacisnąć przycisk : zostają odblokowane zamki przednich drzwi.

Nacisnąć przycisk  jeszcze raz: odblokowane zostaną również boczne drzwi przesuwne i drzwi przestrzeni bagażowej.

- Nacisnąć przycisk : zostają odblokowane zamki wszystkich drzwi oraz drzwi przestrzeni bagażowej.

Jeśli w ciągu ok. 2 minut od odblokowania zamków nie zostaną otwarte żadne drzwi, wszystkie zamki zostaną automatycznie zablokowane ponownie.

Blokowanie zamków

Zamknąć wszystkie drzwi i przestrzeń bagażową. Jeśli drzwi nie zostaną prawidłowo zamknięte, centralny zamek nie zadziała.

Blokowanie za pomocą 2-przyciskowego nadajnika zdalnego sterowania



Nacisnąć przycisk : zostają zablokowane zamki wszystkich drzwi oraz drzwi przestrzeni bagażowej.

Blokowanie za pomocą 3-przyciskowego nadajnika zdalnego sterowania



Nacisnąć przycisk : zostają zablokowane zamki wszystkich drzwi oraz drzwi przestrzeni bagażowej.

Uwaga



W niektórych pojazdach istnieje możliwość wyłączenia funkcji monitorowania wnętrza kabiny ⇨ 29 przez naciśnięcie i przytrzymanie przycisku  (wyłączenie jest potwierdzone sygnałem dźwiękowym).

Jeśli funkcja monitorowania wnętrza kabiny została wyłączona nieumyślnie, należy odblokować zamki pojazdu i krótko nacisnąć przycisk , aby je ponownie zablokować.

Przedział ładunkowy

Blokowanie i odblokowywanie zamka klapy bagażnika przy pomocy 2-przyciskowego nadajnika zdalnego sterowania





Jednokrotnie nacisnąć przycisk  lub : Zamek w klapie bagażnika zostaje zablokowany lub odblokowany.

Blokowanie i odblokowywanie zamka klapy bagażnika przy pomocy 3-przyciskowego nadajnika zdalnego sterowania



W zależności od konfiguracji pojazdu:

- Nacisnąć przycisk : zamek drzwi przestrzeni bagażowej zostaje zablokowany lub odblokowany.
- Nacisnąć przycisk : zostają zablokowane lub odblokowane zamki drzwi przestrzeni bagażowej i bocznych drzwi przesuwanych.

Przycisk centralnego zamka

Umożliwia zablokowanie lub odblokowanie zamków drzwi oraz przestrzeni bagażowej z przestrzeni pasażerskiej.



Nacisnąć przycisk , aby zablokować lub odblokować zamki.

Dioda LED w przycisku zaświeci się w momencie zablokowania zamków drzwi pojazdu.

Usterka w układzie zdalnego sterowania

Odblokowanie zamków

Ręcznie odblokować przednie drzwi, przekręcając kluczyk w zamku.

Aby odblokować zamki wszystkich drzwi oraz przestrzeni bagażowej, włączyć zapłon i nacisnąć przycisk  centralnego zamka.

Zablokowanie zamków

Ręcznie zablokować przednie drzwi, przekręcając kluczyk w zamku.

Usterka centralnego zamka

Odblokowanie zamków

Ręcznie odblokować przednie drzwi, przekręcając kluczyk w zamku.

Pozostałe drzwi można otworzyć poprzez pociągnięcie wewnętrznych klamek.

Zablokowanie zamków

We wszystkich drzwiach oprócz drzwi kierowcy wcisnąć wewnętrzne przyciski blokady. Następnie

zamknąć drzwi kierowcy i zablokować je od zewnątrz, korzystając z kluczyka.

Automatyczne blokowanie zamków

Automatyczne blokowanie zamków po rozpoczęciu jazdy

Tę funkcję bezpieczeństwa można skonfigurować w taki sposób, aby zamki wszystkich drzwi i przestrzeni bagażowej blokowały się automatycznie po rozpoczęciu jazdy.



Włączenie

Przy włączonym zapłonie nacisnąć przycisk centralnego zamka po stronie  i przytrzymać przez około 5 sekund. Rozlegnie się potwierdzający sygnał dźwiękowy.

Wyłączenie

Po włączeniu zapłonu nacisnąć przycisk  i przytrzymać przez ok. 5 sekund. Rozlegnie się sygnał dźwiękowy potwierdzający wyłączenie.

Blokada tylnych drzwi

Ostrzeżenie

Blokadę tylnych drzwi należy uruchamiać zawsze, gdy na fotelach tylnych są przewożone dzieci.



Wcisnąć blokadę – drzwi nie będzie można wówczas otworzyć od wewnątrz. Unieść blokadę w celu jej wyłączenia.

Drzwi

Drzwi przesuwne



Boczne drzwi przesuwne można zablokować od wewnątrz za pomocą wewnętrznego przełącznika blokady.

Przed rozpoczęciem jazdy sprawdzić, czy boczne drzwi są prawidłowo zamknięte.

Elektryczne drzwi przesuwne

Otwieranie



Zaciągnąć hamulec postojowy, nacisnąć przycisk w desce rozdzielczej, aby automatycznie otworzyć elektrycznie sterowane boczne drzwi przesuwne; podczas tej operacji miga dioda LED w przełączniku.

Zamykanie

Ponownie nacisnąć przełącznik, podczas tej operacji miga dioda LED i rozlega się sygnał dźwiękowy.

Ostrzeżenie

Zachować ostrożność przy otwieraniu elektrycznych drzwi przesuwnych. Niebezpieczeństwo obrażeń ciała, szczególnie dotyczy dzieci.

Uważnie obserwować przesuwne drzwi podczas otwierania i zamykania. Upewnić się, że podczas zamykania i otwierania na drodze drzwi nie znajduje się żadna osoba ani przedmiot.

Wyjście awaryjne

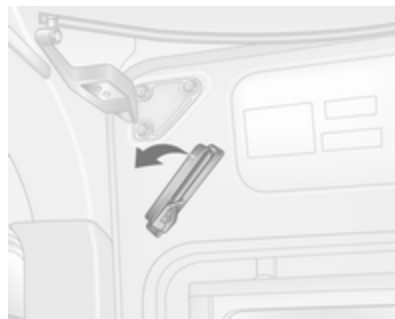

W sytuacji awaryjnej zwolnić wewnętrzną klamkę i ręcznie otworzyć boczne drzwi, przesuwając je do tyłu.

Elektryczny wysuwany stopień boczny

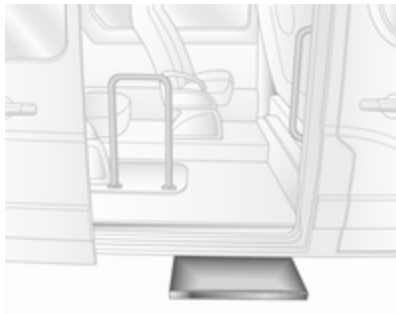

Elektryczny stopień boczny automatycznie wysuwa się i chowa odpowiednio podczas otwierania i zamykania drzwi przesuwanych.

⚠ Ostrzeżenie

Upewnić się, że wolna przestrzeń wokół pojazdu jest wystarczająca do bezkolizyjnego całkowitego wysunięcia i schowania elektrycznego stopnia bocznego.

Tylne drzwi

W celu otwarcia prawych tylnych drzwi pociągnąć za klamkę zewnętrzną.

Drzwi otwierają się od wewnątrz przez pociągnięcie klamki wewnętrznej.



W celu otwarcia lewego skrzydła drzwi należy użyć dźwigni.

⚠ Ostrzeżenie

Otwarte drzwi tylne mogą zasłaniać światła tylne, gdy samochód zaparkowany jest na poboczu drogi.

Należy zapewnić odpowiednią widoczność pojazdu, korzystając z trójkąta ostrzegawczego lub innych elementów określonych przez kodeks drogowy.

Drzwi są utrzymywane w pozycji otwartej pod kątem 90 stopni za pomocą wsporników blokujących.



Aby otworzyć drzwi do pozycji otwartej pod kątem 180 stopni lub większym, trzeba zwolnić wsporniki blokujące z zaczepów w ramach drzwi i odchylić je do żądanej pozycji.



Po otwarciu drzwi pod kątem 270° drzwi są utrzymywane w położeniu całkowitego otwarcia przez magnesy zamocowane do boków nadwozia.

⚠ Ostrzeżenie

Upewnić się, że drzwi o zwiększonym kącie otwarcia są unieruchomione, gdy znajdują się w pozycji całkowicie otwartej.

Podmuch wiatru może spowodować zamknięcie drzwi z silnym trząśnięciem!

Podczas zamykania drzwi zamocować blokady w zaczepach na ramie drzwi.

Zamykać najpierw lewe skrzydło drzwi.

Zabezpieczenie samochodu

Zabezpieczenie przed kradzieżą

⚠ Ostrzeżenie

Nie uaktywniać blokady, gdy w samochodzie znajdują się pasażerowie! Otwarcie drzwi od wewnątrz nie będzie możliwe.

Uaktywnienie układu powoduje zablokowanie drzwi w taki sposób, że nie ma możliwości ich otwarcia zarówno z zewnątrz, jak i od wewnątrz. Układ może być uaktywniony, tylko gdy zamknięte są wszystkie drzwi.

Uwaga

Autoalarmu nie można włączyć, gdy włączone są światła awaryjne lub pozycyjne.

Nie ma możliwości włączenia lub wyłączenia układu przy użyciu przycisku centralnego zamka.

Włączanie



Dwukrotnie nacisnąć przycisk .

Wyłączenie

Zablokować zamki drzwi, naciskając przycisk  nadajnika zdalnego sterowania.

Autoalarm

Autoalarm jest obsługiwany w połączeniu z centralnym zamkiem. Monitoruje:

- drzwi, klapę tylną, pokrywę silnika,
- kabinę,

- przedział ładunkowy,
- pochylenie samochodu, np. przy jego uniesieniu,
- zapłon,
- odcięcie zasilania syreny alarmowej.

Włączanie

Wszystkie drzwi oraz pokrywa komory silnika muszą być zamknięte.



Nacisnąć przycisk  w celu włączenia autoalarmu. Uaktywnienie autoalarmu jest sygnalizowane dwukrotnym mignięciem światel awaryjnych.

Jeśli światła awaryjne nie migną podczas uaktywniania, drzwi lub pokrywa silnika nie są prawidłowo zamknięte.

Wyłączenie

W celu wyłączenia autoalarmu należy odblokować zamki pojazdu lub włączyć zapłon. Wyłączenie autoalarmu jest sygnalizowane jednokrotnym mignięciem świateł awaryjnych.

Uwaga

Jeśli doszło do wyzwolenia autoalarmu, odblokowanie pojazdu kluczykiem nie spowoduje wyłączenia syreny alarmowej. W celu wyłączenia syreny należy włączyć zapłon. Jeśli doszło do wyzwolenia autoalarmu, światła awaryjne nie zamigają w chwili jego wyłączenia.

Uaktywnianie bez włączenia funkcji monitorowania wnętrza kabiny

Jeśli w zaparkowanym pojeździe mają pozostać zwierzęta lub jeśli np. zaprogramowano automatyczne

włączenie dodatkowego ogrzewania ☞ 102, należy wyłączyć monitorowanie wnętrza przestrzeni pasażerskiej.



W zależności od konfiguracji pojazdu:

- Nacisnąć i przytrzymać przycisk  lub
- dwa razy z rzędu włączyć i wyłączyć zapłon, a następnie zamknąć drzwi i włączyć autoalarm.

Rozlegnie się potwierdzający sygnał dźwiękowy.

Funkcja pozostanie nieaktywna do momentu odblokowania zamków drzwi.

Włączenie bez funkcji monitorowania kąta nachylenia pojazdu

Ze względu na dużą liczbę sygnałów ultradźwiękowych i ruchów, które mogą powodować włączenie alarmu, należy wyłączyć funkcję monitorowania kąta nachylenia pojazdu również podczas transportu pojazdu np. na promie lub pociągiem.

- trzy razy z rzędu włączyć i wyłączyć zapłon, a następnie zamknąć drzwi i włączyć autoalarm.

Rozlegnie się potwierdzający sygnał dźwiękowy.

Funkcja pozostanie nieaktywna do momentu odblokowania zamków drzwi.

Sygnalizacja alarmu

W razie wyzwolenia alarmu głośnik posiadający odrębne zasilanie akumulatorowe emituje sygnał akustyczny; dodatkowo migają

światła awaryjne. Liczba sygnałów alarmowych i czas ich generowania są określone przepisami prawa.

Odlączenie akumulatora lub odcięcie zasilania akumulatorowego spowoduje uruchomienie syreny alarmowej. W celu odłączenia akumulatora należy najpierw wyłączyć autoalarm.

Aby wyłączyć syrenę alarmową (jeśli została uruchomiona) i autoalarm, należy podłączyć akumulator i odblokować zamki przyciskiem nadajnika zdalnego sterowania  (lub wyłączyć zapłon).



Immobilizer

Układ immobilizera jest zintegrowany z wyłącznikiem zapłonu i sprawdza, czy do uruchomienia silnika jest używany odpowiedni klucz.

Immobilizer jest uaktywniany automatycznie po wyjęciu kluczyka ze stacyjki oraz w przypadku pozostawienia kluczyka w stacyjce po wyłączeniu silnika.

Jeśli nie można uruchomić silnika, wyłączyć zapłon i wyjąć kluczyk ze stacyjki, odczekać około 2 sekundy, a następnie powtórzyć próbę rozruchu. Jeśli nadal nie można uruchomić silnika, należy spróbować rozruchu przy użyciu kluczyka zapasowego i zwrócić się do warsztatu.

Uwaga

Włączenie immobilizera nie powoduje zablokowania drzwi. Dlatego po opuszczeniu samochodu należy bezwzględnie zablokować zamki i uaktywnić autoalarm  21,  29.

Lusterka zewnętrzne

Wypukły kształt lusterek

Wypukłe lusterka zewnętrzne ograniczają zjawisko tzw. martwych stref. Takie ukształtowanie lusterka powoduje, że odbite w nim obiekty wydają się mniejsze, co niekorzystnie wpływa na możliwość oceny odległości.

Ręczna regulacja

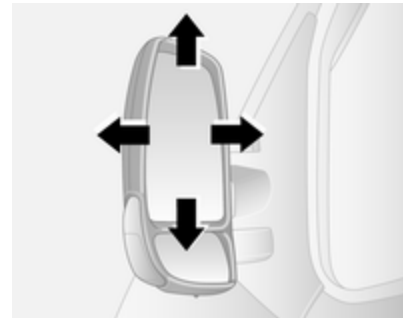

Wyregulować ustawienie lusterek, zmieniając odpowiednio ich położenie.

Dolne lusterka nie podlegają regulacji.

Elektryczna regulacja



Wybrać odpowiednie lusterko zewnętrzne, obracając element sterujący w lewo lub w prawo, a następnie przechylić element w celu wyregulowania położenia lusterka.

W położeniu środkowym nie jest wybrane żadne lusterko.

Dolne lusterka nie podlegają regulacji.

Składanie



Ze względu na bezpieczeństwo pieszych, w przypadku uderzenia lusterka zewnętrzne składają się w swoich uchwytach. Lekkie pchnięcie obudowy lusterka powoduje jego powrót do położenia pierwotnego.

Podgrzewanie

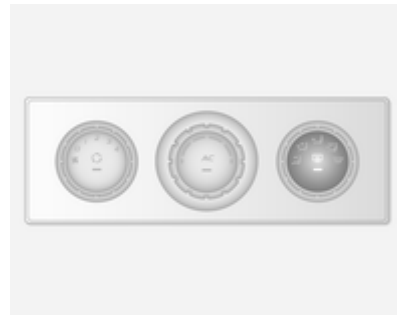

Do jego włączania służy przycisk ☀️ na module.



Podgrzewanie działa tylko przy pracującym silniku. Wyłącza się automatycznie po krótkim czasie.

Układ sterowania ogrzewania, wentylacji i klimatyzacji ⇨ 96.

Elektroniczny układ ogrzewania, wentylacji i klimatyzacji ⇨ 98.

Lusterka wewnętrzne

Ręczne przyciemnianie

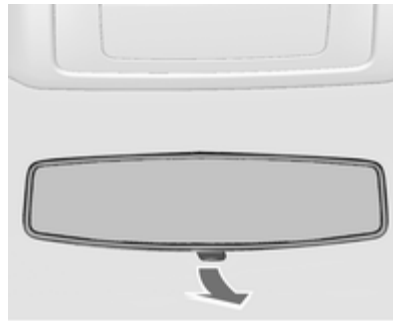

W celu zmniejszenia intensywności światła odbijającego się w lusterku zmienić położenie dźwigni znajdującej się w dolnej części lusterka.

Szyby

Szyby otwierane ręcznie

Szyby w drzwiach samochodu można opuszczać i podnosić przy użyciu korbki.

Szyby otwierane elektrycznie

⚠ Ostrzeżenie

Przy zamykaniu szyb należy zachować ostrożność. Istnieje niebezpieczeństwo odniesienia obrażeń ciała, zwłaszcza u dzieci.

Podczas zamykania szyb uważnie je obserwować, zwracając uwagę, aby nic nie zostało przez nie przykleszczone.

Aby umożliwić działanie szyb sterowanych elektrycznie, należy włączyć zapłon.



Aby zmienić położenie szyby użyć odpowiedniego przełącznika, wciskając go w celu otwarcia lub pociągając w celu zamknięcia.

W pojazdach z funkcją automatycznego opuszczania/podnoszenia szyby w drzwiach kierowcy; podczas otwierania ponownie pociągnąć lub nacisnąć przełącznik w celu zatrzymania ruchu szyby.

W razie trudności z podniesieniem szyby (spowodowanej np. jej oblodzeniem) użyć odpowiedniego przełącznika kilkakrotnie, tak aby szyba zamykała się etapami.

Szyby w drzwiach tylnych

Przesuwane szyby boczne



Nacisnąć zacpek i przesunąć szybę celem otwarcia. Upewnić się, że zacpek zatrzasnął się po zamknięciu szyby.

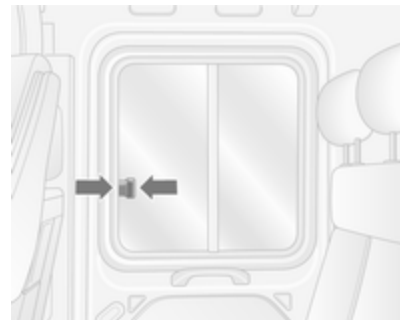

Nacisnąć zacpek i przesunąć szybę celem otwarcia. Upewnić się, że zacpek zatrzasnął się po zamknięciu szyby.

Wyjście awaryjne



W celu udostępnienia wyjścia awaryjne z pojazdu, użyć młotka 1, aby stłuc szybę 2.

Ogrzewanie tylnej szyby

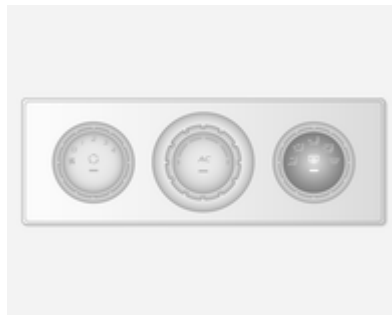

Do jego włączania służy przycisk  na module.



Podgrzewanie działa tylko przy pracującym silniku. Wyłącza się automatycznie po krótkim czasie.

Układ sterowania ogrzewania, wentylacji i klimatyzacji ⇨ 96.

Elektroniczny układ ogrzewania, wentylacji i klimatyzacji ⇨ 98.

Oslony przeciwsłoneczne

Oslony przeciwsłoneczne można odchylać do dołu i na bok, aby zapewnić kierowcy i pasażerowi podróżującemu z przodu ochronę przed oślepieniem.

Jeśli osłony przeciwsłoneczne posiadają wbudowane lusterka, podczas jazdy należy zamknąć osłony tych lusterek.

W osłonach przeciwsłonecznych znajdują się kieszonki np. na karty parkingowe.

Dach

Panel szklany

Wyjście awaryjne



W przypadku zagrożenia można stłuc szybę. Do stłuczenia panelu szklanego ↗ 34 użyć młotka.

Fotele, elementy bezpieczeństwa

Zaglówki	37
Fotele przednie	38
Fotele tylne	43
Pasy bezpieczeństwa	45
Poduszki powietrzne	48
Foteliki dziecięce	51

Zaglówki

Położenie

⚠ Ostrzeżenie

Przed wyruszeniem w drogę należy odpowiednio wyregulować zagłówek.

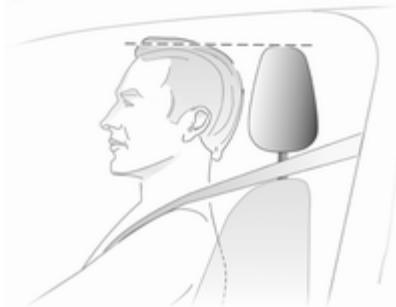

Górna krawędź zagłówek powinna znajdować się na wysokości górnej części głowy. Jeśli takie ustawienie nie jest możliwe, np. z powodu dużego wzrostu osoby, zagłówek

należy ustawić w najwyższym położeniu. Osoby niskie powinny ustawić zagłówek w najniższej pozycji.

Regulacja wysokości

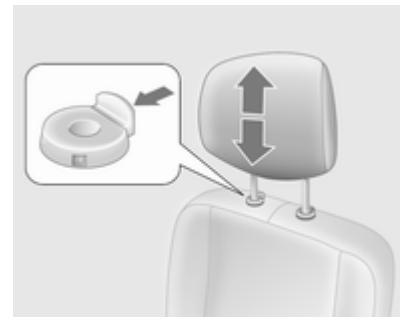

Pociągnąć zacpek w górę aby podnieść zagłówek albo nacisnąć, aby go obniżyć. Sprawdź, czy zagłówek zablokował się w prawidłowym położeniu.

Uwaga

Zatwierdzone do użytku wyposażenie dodatkowe może być zawieszane na zagłówku przedniego fotela pasażera, tylko jeśli fotel jest nieużywany.

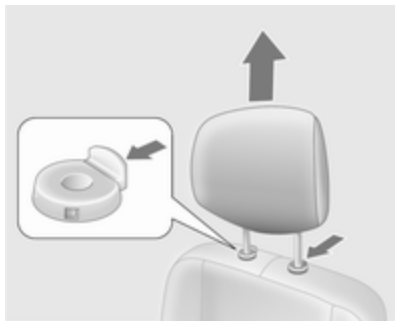
Zdejmowanie

Wcisnąć obie blokady, pociągnąć zagłówek w górę i wyjąć.

Wymontowane zagłówki należy umieścić w przestrzeni bagażowej. Na fotelu ze zdemontowanym zagłówkiem nie wolno przewozić pasażerów.

Fotele przednie**Pozycja fotela****⚠ Ostrzeżenie**

Przed wyruszeniem w drogę należy odpowiednio wyregulować fotele.



- Usiąść w fotelu w taki sposób, aby plecy były podparte na całej swojej długości. Przesunąć fotel kierowcy do przodu lub do tyłu tak, aby przy wciśnięciu pedałów nogi było lekko

ugięte w kolanach. Przedni fotel pasażera należy odsunąć możliwie najdalej do tyłu.

- Usiąść w fotelu w taki sposób, aby plecy były podparte na całej swojej powierzchni. Ustawić oparcie fotela w taki sposób, aby po umieszczeniu rąk na kierownicy ramiona były lekko ugięte w łokciach. Podczas obracania koła kierownicy barki powinny stykać się z oparciem fotela. Oparcia nie należy odchyłać zanadto do tyłu. Maksymalny zalecany kąt nachylenia oparcia wynosi ok. 25 stopni.
- Ustawić koło kierownicy w optymalnym położeniu ↷ 68.
- Wyregulować wysokość siedziska fotela w taki sposób, aby zapewnić sobie jak największe pole widzenia i aby móc swobodnie ogarnąć wzrokiem wszystkie wskaźniki i lampki kontrolne. Odległość pomiędzy głową a podsufitką powinna wynosić co najmniej około

15 cm. Uda powinny swobodnie spoczywać na siedzisku (nie mogą być w nie wciśnięte).

- Wyregulować zagłówki ⇨ 37.
- Ustawić odpowiednią wysokość zamocowania pasa bezpieczeństwa ⇨ 46.
- Wyregulować podparcie odcinka lędźwiowego tak, aby kręgosłup był wygięty w naturalny sposób ⇨ 39.

Regulacja foteli

⚠ Niebezpieczeństwo

Aby możliwe było bezpieczne napełnienie poduszki powietrznej, siedząc w fotelu, nie zbliżać się do kierownicy na odległość mniejszą niż 25 cm.

⚠ Ostrzeżenie

Nigdy nie regulować foteli podczas jazdy, ponieważ mogą się one wtedy przesuwać w niekontrolowany sposób.

Regulacja pozycji fotela

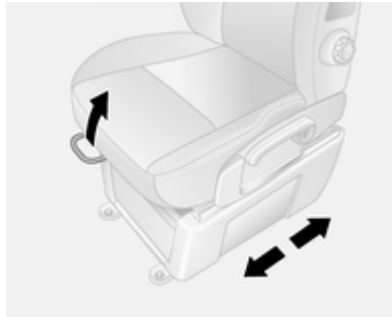

Pociągnąć za uchwyt, przesunąć fotel, zwolnić uchwyt.

Regulacja pozycji fotela z amortyzacją



Pociągnąć za uchwyt, przesunąć fotel, zwolnić uchwyt.

Regulacja oparcia fotela

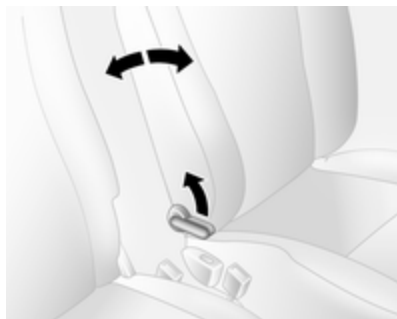

Pociągnąć dźwignię, ustawić nachylenie i zwolnić dźwignię. Mechanizm fotela powinien się zatrzasnąć w wybranym położeniu.

Oparcia fotela z amortyzacją



Pociągnąć dźwignię, ustawić nachylenie i zwolnić dźwignię. Mechanizm fotela powinien się zatrzasnąć w wybranym położeniu.

Regulacja wysokości siedziska fotela



Ustawić siedzisko na odpowiedniej wysokości, przemieszczając kilkakrotnie dźwignię w górę lub w dół.

W górę: = podnoszenie siedziska

W dół: = opuszczanie siedziska

Wysokość siedziska fotela z amortyzacją



Pociągnąć przednią dźwignię w górę, aby ustawić wysokość przedniej części fotela.

Pociągnąć tylną dźwignię w górę, aby ustawić wysokość tylnej części fotela.

Podparcie odcinka lędźwiowego



Wyregulować podparcie lędźwiowe odpowiednio do indywidualnych potrzeb.

Zwiększanie i zmniejszanie podparcia: obracać pokrętło, zwiększając lub zmniejszając obciążenie oparcia.

Podparcie lędźwiowe fotela z amortyzacją



Wyregulować podparcie lędźwiowe odpowiednio do indywidualnych potrzeb.

Kilkakrotnie naciskać pompkę ręczną (znajdującą się na spodzie zespołu), aby zwiększyć sztywność.

Nacisnąć przycisk zwalniający (znajdujący się z przodu zespołu), aby zmniejszyć sztywność.

Regulacja amortyzacji fotela



Obracać pokrętkę, aby wyregulować czułość zawieszenia fotela.

Obracać w prawo = Większa sztywność

Obracać w lewo = Mniejsza sztywność



Podłokietnik

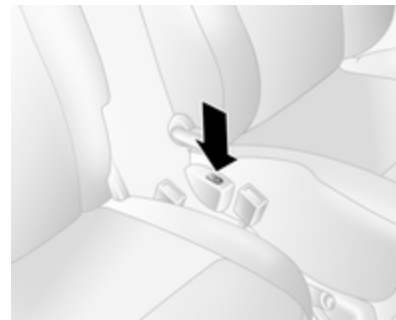

Podłokietnik można złożyć, gdy nie jest potrzebny.

Ogrzewanie



Nacisnąć przycisk  przypisany do odpowiedniego fotela. W celu wyłączenia funkcji ponownie nacisnąć przycisk .

Układ podgrzewania foteli jest sterowany za pomocą termostatu, dzięki czemu wyłącza się automatycznie po podgrzaniu foteli do odpowiedniej temperatury.

Lampka kontrolna w przycisku świeci zawsze, gdy układ jest włączony – nie oznacza aktywnego podgrzewania.

Osoby o wrażliwej skórze nie powinny korzystać z najwyższej mocy ogrzewania fotela przez dłuższy czas.

Podgrzewanie foteli działa, gdy pracuje silnik.

Fotele tylne

Dostęp do tylnych foteli



Dla ułatwienia dostępu do tylnych foteli należy pociągnąć dźwignię zwalniającą blokadę i złożyć oparcie siedzenia do przodu.

⚠ Ostrzeżenie

Zwrócić uwagę na ustawienie oparcia fotela z powrotem we właściwej pozycji i na prawidłowe zamocowanie zaczepów pasa bezpieczeństwa.

Zapinanie pasa bezpieczeństwa
⇨ 46.

Wyjmowane fotele tylne

Zdejmowanie

W niektórych wersjach samochodu można zwiększyć przestrzeń bagażową poprzez wyjęcie tylnych foteli.

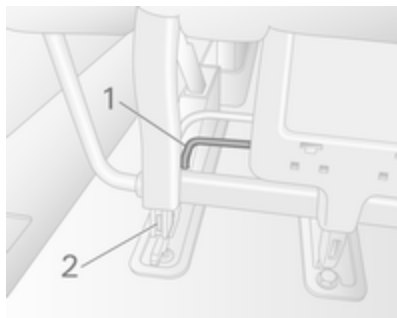

- Pociągnąć w górę dźwignie 1 po obydwu stronach fotela; kołki 2 widocznie wystają, wskazując, że fotel jest odblokowany.
- Przesunąć fotel do tyłu, aby wymontować go z elementów kotwiących.
- Podnieść fotel w celu wymontowania.

⚠ Ostrzeżenie

Tylne fotele, które można wymontować są bardzo ciężkie! Nie próbować wyjmować ich z pojazdu bez pomocy.

Mocowanie

Przeostroga

Siedzeń tylnych nie można zamieniać i należy je montować w oryginalnych pozycjach.

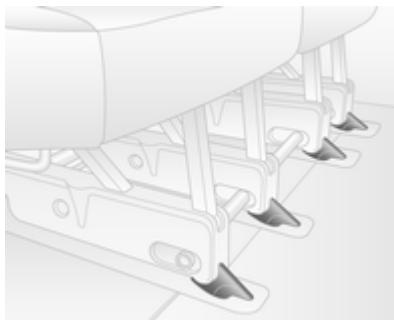

Umieścić prowadnice fotela bezpośrednio za elementami kotwiącymi w podłodze, a następnie przesunąć do przodu, aż do zablokowania.

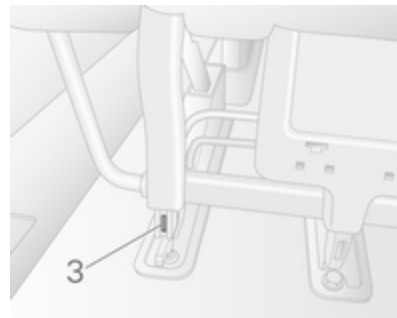

Fotel blokuje się automatycznie a kołki 3 są niewidoczne, co wskazuje prawidłowe zablokowanie.

Przeestroga

Montując tylne fotele sprawdzić, czy są prawidłowo umieszczone w punktach mocowania w podłodze oraz czy zaczepy blokujące są prawidłowo zablockowane.

Pasy bezpieczeństwa



Pasy bezpieczeństwa blokują się podczas intensywnego przyspieszania lub hamowania pojazdu, dzięki czemu przytrzymują pasażerów w miejscu. Powoduje to znaczące ograniczenie ryzyka odniesienia obrażeń.

⚠ Ostrzeżenie

Pasy bezpieczeństwa należy zapinać przed każdą jazdą. Osoby bez zapiętych pasów bezpieczeństwa w razie wypadku narażają na ciężkie obrażenia nie tylko siebie, lecz również innych pasażerów oraz kierowcę.

Każdy pas bezpieczeństwa przeznaczony jest wyłącznie dla jednej osoby. Nie są odpowiednie dla osób o wzroście poniżej 150 cm.

Okresowo sprawdzać stan i działanie wszystkich elementów pasów bezpieczeństwa.

Uszkodzone elementy pasów bezpieczeństwa należy wymienić. Po wypadku należy wymienić w warsztacie pasy bezpieczeństwa i napinacze pasów.

Uwaga

Uważać, aby nie uszkodzić lub nie przykleścić taśmy pasa bezpieczeństwa obuwem lub przedmiotami o ostrych krawędziach. Ponadto nie wolno dopuścić do zanieczyszczenia mechanizmów zwijających.

Lampka kontrolna pasa bezpieczeństwa  ↻ 79.

Ograniczniki siły napięcia pasów bezpieczeństwa

W razie kolizji nacisk pasów bezpieczeństwa foteli przednich na ciało jest zmniejszany dzięki kontrolowanemu rozwinięciu pasów w odpowiednim momencie.

Napinacze pasów

W razie zderzenia czołowego lub przy uderzeniu w tył samochodu z określoną siłą, pasy bezpieczeństwa przednich foteli są napinane.

⚠ Ostrzeżenie

Nieprawidłowe obchodzenie się z pasami bezpieczeństwa (np. demontaż lub montaż pasów) może spowodować wyzwolenie napinaczy.

Uaktywnienie napinaczy pasów bezpieczeństwa jest sygnalizowane ciągłym świeceniem się lampki kontrolnej  ↻ 79.

Uaktywnione napinacze należy wymienić w warsztacie. Napinacze pasów bezpieczeństwa mogą zostać użyte tylko raz.

Uwaga

W pobliżu napinaczy pasów bezpieczeństwa nie wolno montować ani umieszczać jakichkolwiek akcesoriów czy przedmiotów, mogących zakłócić pracę napinaczy. Zabronione jest także dokonywanie jakichkolwiek modyfikacji napinaczy, ponieważ unieważnienia homologacji typu pojazdu.

Trzypunktowe pasy bezpieczeństwa**Zapinanie**

30052

Wysunąć pas ze zwijacza, poprowadzić go przy ciele w taki sposób, aby nie był skręcony, a następnie zatrzasnąć klamrę w zamku. Podczas jazdy należy regularnie napinać część biodrową pasa, ciągnąc za jego odcinek barkowy.

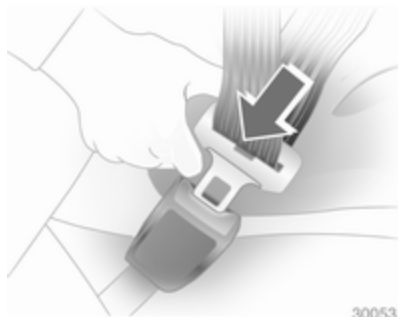

30053

Zarówno zbyt luźne, jak i zbyt grube ubrania uniemożliwiają ściśle przyleganie pasa bezpieczeństwa do ciała. Pod pasem bezpieczeństwa nie powinny znajdować się jakiegokolwiek przedmioty, np. torebka czy telefon komórkowy.

⚠ Ostrzeżenie

Pas nie może uciskać twardych ani kruchych przedmiotów znajdujących się w kieszeniach ubrania.

Regulacja wysokości

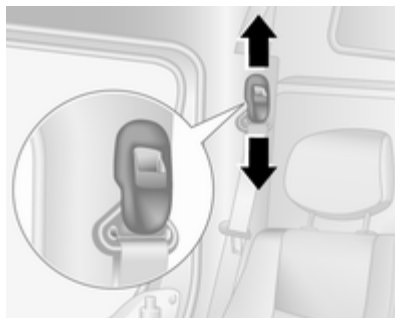

1. Częściowo wyciągnąć pas z mechanizmu zwijającego.
2. Nacisnąć przycisk.
3. Wyregulować wysokość pasa i zablokować.

Wysokość zamocowania pasa należy wyregulować tak, aby pas spoczywał na barku. Nie może on spoczywać na szyi ani na ramieniu.

Nie regulować wysokości zamocowania pasa podczas jazdy.

Zdejmowanie



30054

W celu odpięcia pasa nacisnąć czerwony przycisk na zamku pasa.

Prawidłowy sposób zapinania pasa przez kobiety w ciąży



⚠ Ostrzeżenie

Biodrową część pasa należy poprowadzić jak najniżej na poziomie miednicy, tak aby pas nie uciskał na brzuch.

Poduszki powietrzne

Układ poduszek powietrznych składa się z kilku odrębnych układów, w zależności od wyposażenia.

Poduszki wypełniają się gazem w ciągu kilku milisekund. Bardzo szybko następuje też ich opróżnienie, wskutek czego w trakcie kolizji trudno zauważyć moment, w którym są wypełnione.

⚠ Ostrzeżenie

Przy niewłaściwym postępowaniu może nastąpić nagle zadziałanie poduszek powietrznych.

Uwaga

Elektroniczne moduły sterujące poduszek powietrznych i napinaczy pasów bezpieczeństwa znajdują się wewnątrz konsoli środkowej.



Dlatego w pobliżu tej konsoli nie wolno umieszczać jakichkolwiek przedmiotów wytwarzających pole magnetyczne.

Na osłonach poduszek powietrznych nie wolno umieszczać jakichkolwiek naklejek ani żadnych innych przedmiotów.

Każda poduszka powietrzna działa tylko raz. Poduszki, które zadziałały, należy niezwłocznie wymienić w warsztacie. Ponadto konieczna może być wymiana kierownicy, deski rozdzielczej, elementów jej poszycia, uszczelek drzwiowych, klamek i foteli.

Zabronione jest dokonywanie jakichkolwiek modyfikacji układów poduszek powietrznych, ponieważ wiąże się to z ryzykiem unieważnienia homologacji typu pojazdu.

Uchodzący z wypełnionych poduszek powietrznych gorący gaz może powodować oparzenia.

Lampka kontrolna  poduszek powietrznych  79.

Czołowe poduszki powietrzne

W samochodzie mogą być zamontowane dwie czołowe poduszki powietrzne: jedna w kole kierownicy, a druga w desce rozdzielczej po stronie pasażera. Miejsca, w których je zamontowano, są oznaczone napisem **AIR BAG**.



30036

Ponadto na boku deski rozdzielczej znajduje się naklejka ostrzegawcza (widoczna po otwarciu przednich drzwi pasażera).

Czołowe poduszki powietrzne są uaktywniane w przypadku odpowiednio silnego uderzenia w przód pojazdu. Zapłon musi być włączony.

Uaktywnione poduszki tłumią uderzenie, dzięki czemu ryzyko odniesienia obrażeń górnej części ciała i głowy kierowcy i pasażera z przodu jest znacznie mniejsze.

⚠ Ostrzeżenie

Poduszki zapewniają optymalną ochronę, tylko gdy fotel jest ustawiony w odpowiednim położeniu ⇨ 38.

W obszarze, w którym rozwijają się poduszki powietrzne, nie mogą znajdować się jakiegokolwiek przedmioty.

Prawidłowo poprowadzić i zapiąć pas bezpieczeństwa. Tylko wtedy poduszka powietrzna może chronić.

Boczne poduszki powietrzne

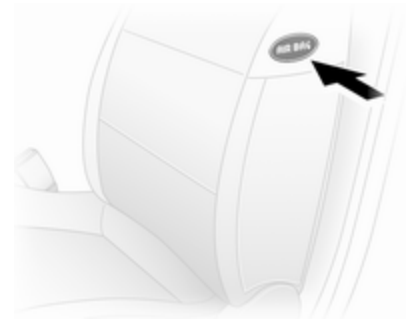

Boczne poduszki powietrzne są montowane w oparciu każdego z foteli przednich. Miejsca, w których je zamontowano, są oznaczone napisem **AIRBAG**.

Boczne poduszki powietrzne są uaktywniane w przypadku odpowiednio silnego uderzenia bocznego. Zapłon musi być włączony.

Uaktywnione poduszki powietrzne tłumią uderzenie, dzięki czemu w znacznym stopniu ograniczają ryzyko odniesienia obrażeń górnej części ciała i miednicy w przypadku uderzenia bocznego.

⚠ Ostrzeżenie

W obszarze, w którym rozwijają się poduszki powietrzne, nie mogą znajdować się jakiegokolwiek przedmioty.

Uwaga

Należy używać wyłącznie pokrowców na siedzenia przeznaczonych dla danego modelu samochodu. Pokrowce nie mogą przesłaniać modułów poduszek powietrznych.

Wyłączanie poduszek powietrznych

Jeśli na przednim fotelu pasażera ma być zamontowany fotelik dziecięcy, należy wyłączyć czołową i boczną poduszkę powietrzną. Napinacze

pasów bezpieczeństwa oraz wszystkie poduszki powietrzne dla fotela kierowcy pozostają włączone.



Poduszkę powietrzną pasażera można wyłączyć za pomocą przełącznika, znajdującego się z boku deski rozdzielczej.



Po otwarciu przednich drzwi wcisnąć przełącznik i obrócić go w lewo w położenie **OFF**.

Poduszki powietrzne dla pasażera na przednim fotelu są wyłączone i nie zostaną napełnione w razie kolizji. Lampka kontrolna  obok wyświetlacza informacyjnego lub w desce rozdzielczej świeci się ciągle i odpowiedni komunikat pojawia się na wyświetlaczu informacyjnym kierowcy.



Foteliki dziecięce można zamontować zgodnie z tabelą pozycji montażu ⇨ 53. Przednie siedzenie pasażera nie może być zajęte przez osobę dorosłą.

Niebezpieczeństwo

Użytkowanie aktywnej poduszki powietrznej pasażera z przodu w połączeniu z fotelikiem dziecięcym może spowodować uraz śmiertelny.

Osoby dorosłe podróżujące na miejscu pasażera z przodu w przypadku, gdy wyłączona jest poduszka powietrzna, mogą ulec urazowi śmiertelnemu.

Poduszki powietrzne dla przedniego fotela pasażera zostaną napełnione w razie kolizji, wyłącznie gdy nie świeci się lampka kontrolna .

Jeśli lampka kontrolna  świeci się wraz z lampką , oznacza to, że w układzie wystąpiła usterka. Należy skorzystać z pomocy warsztatu.

Stan poduszek powietrznych można zmieniać tylko podczas postoju oraz przy wyłączonym zapłonie. Wybrany stan poduszek powietrznych pozostaje aktywny, aż zostanie zmieniony przez użytkownika.

Lampka kontrolna informująca o wyłączeniu poduszek powietrznych ⇨ 79.

Foteliki dziecięce

Zalecane jest stosowanie fotelików dziecięcych marki Opel, które są dopasowane do pojazdu.

Korzystając z fotelików dziecięcych, należy przestrzegać poniższych instrukcji użytkowania i instalacji, jak również instrukcji producenta fotelika dziecięcego.

Konieczne jest także bezwarunkowe przestrzeganie obowiązujących w danym kraju przepisów. W niektórych krajach fotelik dziecięcy można zamocować wyłącznie w ściśle określonych miejscach.

⚠ Ostrzeżenie

Jeśli na przednim fotelu pasażera ma być zamontowany fotelik dziecięcy, należy wyłączyć system poduszek powietrznych dla tego fotela; w przeciwnym razie uaktywnienie poduszek powietrznych może spowodować uraz śmiertelny u dziecka.

Dotyczy to zwłaszcza sytuacji przewożenia dziecka w foteliku zamontowanym tyłem do kierunku jazdy.

Wyłączenie poduszek powietrznych ⇨ 50.

Dobór właściwego fotelika

Tyłne siedzenia są najlepszym miejscem do zamocowania fotelika dziecięcego.

Dziecko w samochodzie powinno być jak najdłużej przewożone tyłem do kierunku jazdy. W razie wypadku powoduje to mniejsze ryzyko obrażeń

kręgosłupa dziecka, który jest znacznie mniej wytrzymały niż u osoby dorosłej.

Fotelik należy zmienić, gdy dziecko osiągnie taki wiek, że jego główka nie może być dłużej podpierana na wysokości oczu.

Dzieci w wieku do 12 lat lub poniżej 150 cm wzrostu powinny podróżować wyłącznie w odpowiednich fotelikach dziecięcych. Należy używać fotelików dziecięcych posiadających homologację według norm ECE 44-03 lub ECE 44-04.

Ponieważ dzieci o wzroście nieprzekraczającym 150 cm rzadko kiedy mogą być zapięte pasem bezpieczeństwa w prawidłowy sposób, zaleca się, aby przewozić takie dziecko w odpowiednim foteliku, nawet jeśli wiek dziecka już do tego nie zobowiązuje.

Podczas jazdy samochodem nie wolno trzymać dziecka na rękach. W przypadku kolizji przeciążenie sprawia, że dziecko staje się zbyt ciężkie, aby można je było bezpiecznie utrzymać.

Fotelik powinien być dostosowany do wagi dziecka.

Sprawdzić czy mocowany fotelik dziecięcy jest zgodny z typem samochodu.

Sprawdzić czy miejsce zamocowania w samochodzie jest właściwe.

Dziecko powinno wsiadać i wysiadać z samochodu wyłącznie po stronie chodnika lub pobocza.

Jeśli fotelik nie jest używany, należy umocować go pasem bezpieczeństwa lub wyjąć z samochodu.

Uwaga

Nie zaklejać ani obkładać fotelików dodatkowymi materiałami.

Fotelik dziecięcy poddany obciążeniom podczas wypadku drogowego musi zostać wymieniony na nowy.

Miejsca mocowania fotelików dziecięcych

Dozwolone warianty mocowania fotelików dziecięcych

Przednie fotele – wszystkie warianty

Kategoria wagowa i wiekowa	Pojedynczy fotel pasażera z przodu ¹⁾		Kanapa dla pasażerów z przodu			
	bez poduszki powietrznej	z poduszką powietrzną	bez poduszki powietrznej miejsce środkowe	miejsce zewnątrzne	z poduszką powietrzną miejsce środkowe	miejsce zewnątrzne
Grupa 0: do 10 kg lub do około 10 miesięcy	U	U ²⁾	U	U	U ²⁾	U ²⁾
Grupa 0+: do 13 kg lub do około 2 lat	U	U ²⁾	U	U	U ²⁾	U ²⁾
Grupa I: od 9 do 18 kg lub od ok. 8 miesięcy do 4 lat	U	U ²⁾	U	U	U ²⁾	U ²⁾
Grupa II: od 15 do 25 kg lub od ok. 3 do 7 lat	U	U ²⁾	U	U	U ²⁾	U ²⁾
Grupa III: od 22 do 36 kg lub od ok. 6 do 12 lat	U	U ²⁾	U	U	U ²⁾	U ²⁾

1) Jeśli istnieje taka możliwość, odsunąć fotel jak najdalej w tył. Pas bezpieczeństwa powinien przebiegać możliwie jak najbardziej w linii prostej pomiędzy barkiem a górnym punktem mocowania.

2) Podczas montowania fotelika w tej pozycji sprawdzić, czy system poduszek powietrznych fotela pasażera został wyłączony.

Kabina pasażerska - tylne siedzenia

Kategoria wagowa i wiekowa

Siedzenia w 2. rzędzie
Miejsce zewnętrzne

Środek

Grupa 0: do 10 kg

lub do około 10 miesięcy

U

X

Grupa 0+: do 13 kg

lub do około 2 lat

Grupa I: od 9 do 18 kg

lub od ok. 8 miesięcy do 4 lat

U

X

Grupa II: od 15 do 25 kg

lub od ok. 3 do 7 lat

U

X

Grupa III: od 22 do 36 kg

lub od ok. 6 do 12 lat

Kombi – fotele tylne

Kategoria wagowa i wiekowa	Siedzenia w 2. rzędzie		Siedzenia w 3. rzędzie	
	Strona kierowcy fotel zewnętrzny	fotel środkowy	Strona pasażera fotel zewnętrzny	
Grupa 0: do 10 kg lub do około 10 miesięcy	U ³⁾ , +	X	X	X
Grupa 0+: do 13 kg lub do około 2 lat				
Grupa I: od 9 do 18 kg lub od ok. 8 miesięcy do 4 lat	U ⁴⁾ , +	UF ⁴⁾ , +	UF ⁴⁾	X
Grupa II: od 15 do 25 kg lub od ok. 3 do 7 lat	U ⁴⁾	UF ⁴⁾	UF ⁴⁾	X
Grupa III: od 22 do 36 kg lub od ok. 6 do 12 lat				

3) Przesunąć przednie siedzenie do przodu tak daleko, jak jest to możliwe, aby zamontować fotelik dziecięcy ustawiony tyłem do kierunku jazdy, a następnie cofnąć siedzenie zgodnie z instrukcjami dla fotelika dziecięcego.

4) Fotelik dziecięcy ustawiony przodem do kierunku jazdy; ustawić oparcie fotelika tak, aby stykało się z oparciem siedzenia pojazdu. Wyregulować wysokość zagłówka lub w razie potrzeby wymontować go; nie odsuwać siedzenia znajdującego się przed dzieckiem dalej niż do połowy długości prowadnic i nie pochylać oparcia tego siedzenia o więcej niż 25°.

Bus - siedzenia tylne**Kategoria wagowa i wiekowa****Fotele tylne****Grupa 0: do 10 kg**

lub do około 10 miesięcy

X

Grupa 0+: do 13 kg

lub do około 2 lat

Grupa I: od 9 do 18 kg

lub od ok. 8 miesięcy do 4 lat

X

Grupa II: od 15 do 25 kg

lub od ok. 3 do 7 lat

X

Grupa III: od 22 do 36 kg

lub od ok. 6 do 12 lat

U = Można zastosować foteliki uniwersalne dla tej grupy wagowej i wiekowej w połączeniu z trzypunktowym pasem bezpieczeństwa.

UF = Można zastosować foteliki uniwersalne dla tej grupy wagowej i wiekowej przeznaczone do montażu przodem do kierunku jazdy w połączeniu z trzypunktowym pasem bezpieczeństwa.

⊕ = Można zastosować fotelik ISOFIX, wykorzystując zaczepy montażowe i punkty kotwiczenia, jeśli znajdują się na wyposażeniu. Przy montażu z wykorzystaniem zamocowań ISOFIX dopuszcza się wyłącznie foteliki zatwierdzone do użytku w tym modelu samochodu. Patrz „Dozwolone warianty mocowania fotelików dziecięcych ISOFIX”.

X = Miejsce nieodpowiednie dla dzieci w tej grupie wagowej i wiekowej.

Dozwolone warianty mocowania fotelików dziecięcych ISOFIX

Kombi

Kategoria wagowa	Rozmiar	Mocowanie	Fotele przednie	Siedzenia w 2. rzędzie			Siedzenia w 3. rzędzie
				Strona kierowcy		Strona pasażera	
				fotel zewnętrzny	fotel środkowy	fotel zewnętrzny	
Grupa 0: do 10 kg	E	ISO/R1	X	IL	X	X	X
Grupa 0+: do 13 kg	E	ISO/R1	X	IL	X	X	X
	D	ISO/R2	X	IL	X	X	X
	C	ISO/R3	X	IL	X	X	X
Grupa I: od 9 do 18 kg	D	ISO/R2	X	IL	X	X	X
	C	ISO/R3	X	IL	X	X	X
	B	ISO/F2	X	IL, IUF	IL, IUF	X	X
	B1	ISO/F2X	X	IL, IUF	IL, IUF	X	X
	A	ISO/F3	X	IL, IUF	IL, IUF	X	X

- IL = Dopuszczalne w przypadku określonych fotelików dziecięcych ISOFIX z kategorii „dla określonego pojazdu” (specific-vehicle), „ograniczone stosowanie” (restricted) lub „półuniwersalne” (semi-universal). Fotelik dziecięcy ISOFIX musi być zatwierdzony do stosowania w danym typie samochodu.
- IUF = Dopuszczalne w przypadku uniwersalnych fotelików dziecięcych ISOFIX mocowanych przodem do kierunku jazdy, zatwierdzonych do stosowania w danej kategorii wagowej.
- X = Brak zatwierdzonych fotelików dziecięcych ISOFIX dla tej kategorii wagowej.

Rozmiar i typ fotelika ISOFIX

- A - ISO/F3 = Fotelik skierowany przodem do kierunku jazdy, przeznaczony dla dużych dzieci o wadze z zakresu od 9 do 18 kg.
- B - ISO/F2 = Fotelik skierowany przodem do kierunku jazdy, przeznaczony dla mniejszych dzieci o wadze z zakresu od 9 do 18 kg.
- B1 - ISO/F2X = Fotelik skierowany przodem do kierunku jazdy, przeznaczony dla mniejszych dzieci o wadze z zakresu od 9 do 18 kg.
- C - ISO/R3 = Fotelik skierowany tyłem do kierunku jazdy, przeznaczony dla dużych dzieci o wadze do 13 kg.
- D - ISO/R2 = Fotelik skierowany tyłem do kierunku jazdy, przeznaczony dla mniejszych dzieci o wadze do 13 kg.
- E - ISO/R1 = Fotelik skierowany tyłem do kierunku jazdy, przeznaczony dla małych dzieci o wadze do 13 kg.

Foteliki dziecięce ISOFIX

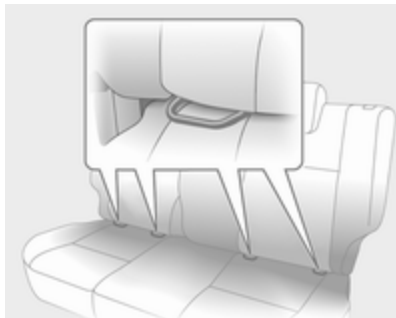

Fotelik dziecięcy ISOFIX dopuszczony do użycia w tym modelu samochodu należy zamocować do odpowiednich zaczepów ISOFIX w samochodzie.

W przypadku korzystania z zaczepów systemu ISOFIX można stosować uniwersalne foteliki dopuszczane w systemie ISOFIX.

Dopuszczalne miejsca mocowania dla fotelików ISOFIX są oznaczone w tabelach za pomocą symboli **+**, **IL** i **IUF**.

Ucho mocowania fotelika dziecięcego

Ucha mocujące Top-Tether znajdują się z tyłu, na oparciu siedzenia.

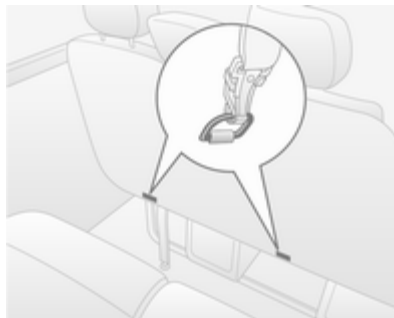

Poza mocowaniem ISOFIX zaczepić pas mocujący Top-Tether o ucha mocujące Top-Tether. Pas górny fotelika musi zostać poprowadzony między dwoma prętami prowadzącymi zagłówka.

Miejsca mocowania uniwersalnych fotelików dziecięcych ISOFIX są oznaczone w tabeli symbolem IUF.

Schowki

Schowki	60
Przestrzeń bagażowa	63
Bagażnik dachowy	66
Informacje dotyczące przewożenia bagażu	67

Schowki

Schówek w desce rozdzielczej



W desce rozdzielczej znajdują się schowki, kieszenie i tacki.

W górnej części deski rozdzielczej znajduje się uchwyt na telefon i miejsce na monety wraz z klamrą umożliwiającą przypinanie drobnych dokumentów.

Tacka umieszczona centralnie w górnej części deski rozdzielczej posiada pokrywę.

Uchwyt na dokumenty



Wysunąć uchwyt na dokumenty z deski rozdzielczej, ciągnąc do siebie jego podstawę, a następnie obrócić go w dół.

W celu złożenia unieść podstawę, aż będzie ustawiona poziomo, a następnie wsunąć do końca.

Schówek w desce rozdzielczej



Podczas jazdy schówek musi być zamknięty.

Chłodzenie schowka ⇨ 107.

Uchwyty na napoje

Uchwyty na napoje znajdują się na obu końcach deski rozdzielczej oraz centralnie w dolnej części deski rozdzielczej.

Uchwyty na napoje mogą służyć również jako podstawy dla przenośnej popielniczki ⇨ 73.

Przedni schówek

Na przegrodzie kabiny znajdują się trzy wieszaki na ubrania

Kieszenie przednich drzwi zawierają uchwyty na napoje.

Składanie oparcia fotela pasażera

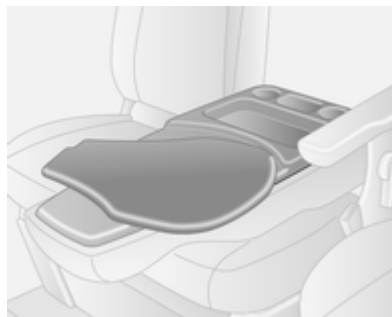

Oparcie fotela pasażera posiada schówki i uchwyty na napoje, z których można korzystać po całkowitym złożeniu oparcia w przód.

Blat obrotowy, który może służyć jako podpora do pisania, musi zostać ustawiony w położeniu początkowym przed podniesieniem oparcia.

Schówek na okulary

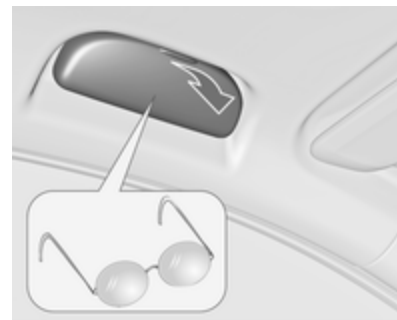

Odchylić w dół w celu otwarcia.

Nie używać do przechowywania ciężkich przedmiotów.

Górna konsola



Całkowite obciążenie tych schowków nie może przekraczać 5 kg.

Schówek pod fotelem

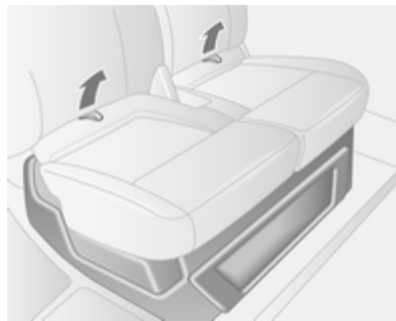

Aby uzyskać dostęp do schowka pod fotelem, pociągnąć siedzisko fotela pasażera w przód za dwie taśmy.

Schówek nad kabiną



Całkowite obciążenie schowka nie może przekraczać 35 kg.

Tylny schówek

Bus

Przedmioty można przewozić w stelażach górnych umieszczonych nad tylną kanapą pasażerską.

Całkowita masa ładunku na każdym stelażu nie może przekraczać 35 kg.

Przestrzeń bagażowa

Zaczepty stabilizacyjne

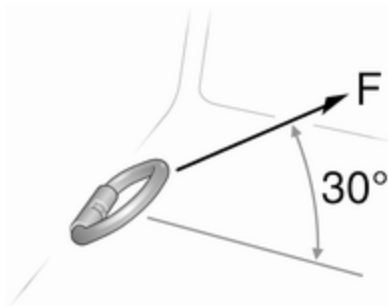

Zaczepty stabilizacyjne w przestrzeni bagażowej umożliwiają zamocowanie ładunku za pomocą pasów mocujących lub siatki.

Maksymalna siła działająca na zaczepty nie powinna przekraczać 5000 N pod kątem 30°.

Demontowane zaczepty stabilizacyjne

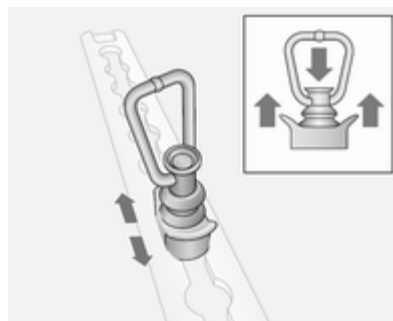

Aby zmienić położenie zaczepty, nacisnąć środkowy kołpak i przesunąć w wymaganą pozycję. Upewnić się, że zaczep stabilizacyjny zatrzasnął się prawidłowo w wycięciu.

Informacje dotyczące przewożenia bagażu ⇨ 67.

System organizacji przestrzeni bagażowej

Ruchoma przegroda

Między podłogą a prowadnicami sufitowymi można mocować ruchomą przegrodę.

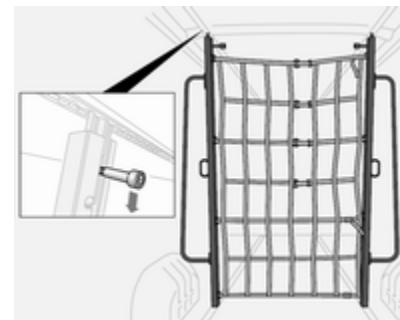

Aby przesunąć przegrodę, pociągnąć w dół zapadkę celem odblokowania i ustawić przegrodę stosownie do potrzeb. Zadbać o to, aby zapadka była całkowicie zatrzaśnięta i aby przegroda znajdowała się w pozycji pionowej.

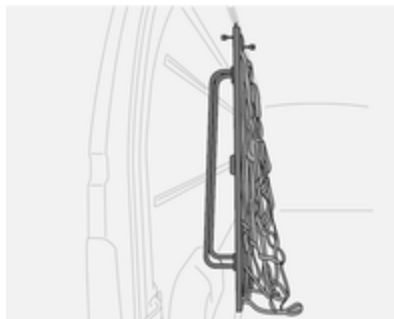

Nie użytą przegrodę należy przechowywać z boku przedziału ładunkowego.

Teleskopowe belki blokujące

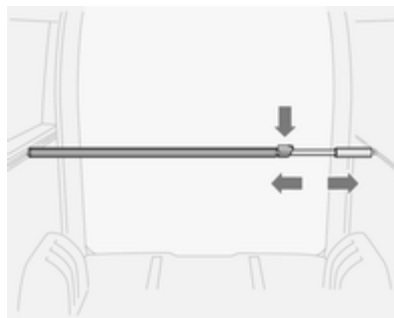

Teleskopowe belki blokujące można stosować w pozycji pionowej lub poziomej.

Przez załadunkiem towarów upewnić się, że belki blokujące są całkowicie zatrzaśnięte w prowadnicach przestrzeni ładunkowej.

Aby zwolnić belkę, należy wcisnąć blokadę, jednocześnie przesuwać belkę.

Maksymalne obciążenie
100 daN/700 mm.

Taśmy z blokadą zapadkową

Za pomocą taśm z blokadą zapadkową można mocować przedmioty do demontowanych zaczepów stabilizacyjnych w bocznych lub podłogowych prowadnicach przedziału ładunkowego.



Za pomocą taśm z blokadą zapadkową przymocować przedmiot do demontowanych zaczepów stabilizacyjnych w podłodze pojazdu.

Maksymalne obciążenie
500 daN/700 mm.

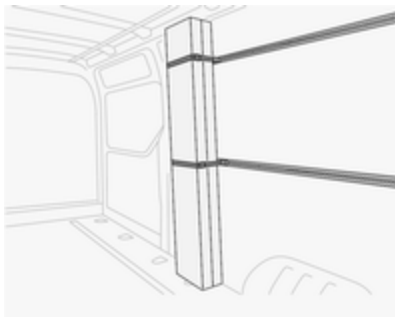

Maksymalne obciążenie
100 daN/700 mm.

Demontowane zaczepy
stabilizacyjne ⇨ 63, Informacje
dotyczące przewożenia bagażu
⇨ 67.

Siatka zabezpieczająca



Opuścić siatkę spod dachu
i przymocować do zaczepów
stabilizacyjnych ⇨ 63.

Wyregulować napięcie pasów, tak
aby upewnić się, że ładunek jest
właściwie zabezpieczony.

Nie użytą siatkę zabezpieczającą
należy przechowywać zamocowaną
pod dachem.

Informacje dotyczące przewożenia
bagażu ⇨ 67.

Trójkąt ostrzegawczy

Trójkąt ostrzegawczy można
schować pod przednimi fotelami.
Schowek pod fotelem ⇨ 62.

Apteczka pierwszej pomocy

Apteczkę pierwszej pomocy można
schować pod przednimi fotelami lub
w górnej konsoli.

Jeśli apteczka jest umieszczona
w konsoli górnej, na konsoli
umieszczona jest odpowiednia
naklejka informacyjna.

Schowek pod fotelem ⇨ 62.

Konsola górna ⇨ 62.

Gaśnica

Gaśnicę można schować pod
przednimi fotelami.

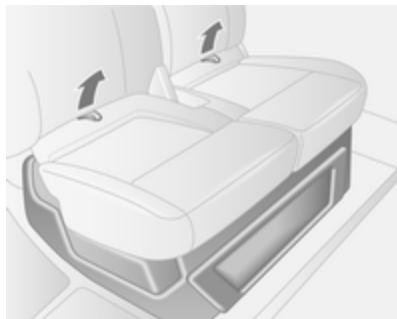

Aby uzyskać dostęp, za pomocą dwóch taśm pociągnąć siedzisko do przodu.

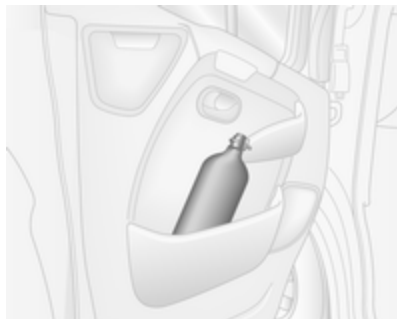

Dodatkową gaśnicę można umieścić w panelu drzwi przednich.

W takim przypadku, na konsoli górnej znajduje się odpowiednia naklejka informacyjna.

Bagażnik dachowy

Ze względów bezpieczeństwa oraz w celu zapobiegania uszkodzeniom dachu, zaleca się stosowanie bagażników dachowych przeznaczonych specjalnie do tego modelu samochodu.

Przestrzegać instrukcji montażowych producenta i zdejmować bagażnik dachowy, gdy nie jest używany.

Więcej informacji ⇨ 67.

Informacje dotyczące przewożenia bagażu

- Ciężkie przedmioty powinny być równomiernie rozłożone i jak najbardziej wysunięte do przodu. Jeśli przedmioty takie są układane piętrowo, najcięższe powinny zostać umieszczone na spodzie.
- Przedmioty należy zabezpieczyć pasami mocującymi przytwierdzonymi do zaczepów stabilizacyjnych ⇨ 63.
- Drobnie przedmioty należy zabezpieczać przed przemieszczaniem się w przestrzeni bagażowej.
- Przewożony ładunek nie może utrudniać posługiwania się pedałami, hamulcem postojowym i dźwignią zmiany biegów ani ograniczać swobody ruchu kierowcy. W kabinie samochodu nie wolno przewozić jakichkolwiek niezabezpieczonych (nieprzytwierdzonych) przedmiotów.

- Nie wolno jeździć z otwartą klapy tylną. Ponadto tablica rejestracyjna samochodu jest dobrze widoczna i właściwie podświetlona tylko przy zamkniętych drzwiach.
- Ładowność jest różnicą pomiędzy dopuszczalną masą całkowitą (patrz tabliczka identyfikacyjna ⇨ 177) a masą własną pojazdu gotowego do drogi.

W celu obliczenia masy własnej pojazdu gotowego do drogi (wg przepisów UE) należy wpisać dane samochodu w tabelę mas na początku podręcznika.

Zgodnie z wymogami UE masa własna obejmuje szacunkową masę kierowcy (68 kg), bagażu (7 kg) i wszystkich płynów (zbiornik paliwa napełniony w 90%).

Wyposażenie dodatkowe i opcjonalne zwiększa masę własną pojazdu.

- Przewożenie bagażu na dachu zwiększa wrażliwość samochodu na boczne podmuchy wiatru i pogarsza jego właściwości jezdne na skutek podwyższenia środka

ciężkości. Ładunki należy rozłożyć równomiernie i zabezpieczyć pasami. Dostosować ciśnienie w ogumieniu i prędkość jazdy do warunków obciążenia. Okresowo sprawdzać i napinać pasy zabezpieczające.

- Dopuszczalne obciążenie (w tym masa bagażnika dachowego) standardowych wersji dachu wynosi 200 kg. Składa się na nie masa bagażnika dachowego oraz masa przewożonego ładunku.

Wskaźniki i przyrządy

Elementy sterujące	68
Kontrolki ostrzegawcze, zegary i wskaźniki	73
Wyświetlacze informacyjne	84
Komunikaty pokazywane na wyświetlaczu	85
Komputer pokładowy	86
Tachograf	88

Elementy sterujące

Regulacja położenia kierownicy

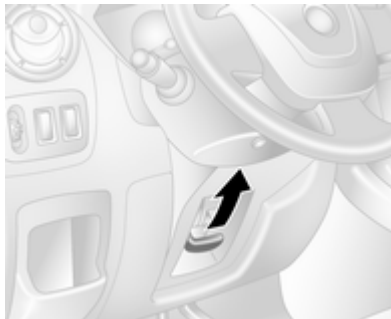

Odblokować dźwignię, wyregulować położenie kierownicy, a następnie zablokować dźwignię i upewnić się, że kierownica jest prawidłowo unieruchomiona.

Nie dokonywać regulacji kierownicy, jeśli samochód nie został unieruchomiony i nie wyłączono blokady kierownicy.

Elementy sterujące na kole kierownicy



Za pomocą elementów sterujących znajdujących się na kierownicy można obsługiwać układ automatycznej kontroli prędkości i ogranicznik prędkości.

Układ automatycznej kontroli prędkości i ogranicznik prędkości
 ⇨ 122.

Sygnał dźwiękowy



Nacisnąć przycisk .

Sygnał dźwiękowy można włączyć niezależnie od położenia wyłącznika zapłonu.

Elementy sterujące na kolumnie kierownicy

System Infotainment można obsługiwać również za pomocą elementów sterujących znajdujących się na kolumnie kierownicy.

Więcej informacji znajduje się w instrukcji obsługi systemu Infotainment.

Wycieraczki/spryskiwacze przedniej szyby

Wycieraczki przedniej szyby

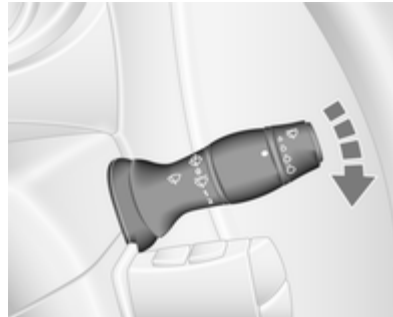



-  = praca przerywana
- 1 = praca powolna
- 2 = praca szybka

Wycieraczek nie wolno włączać, gdy szyby są oblodzone.

Przed wjazdem do myjni wycieraczki należy wyłączyć.

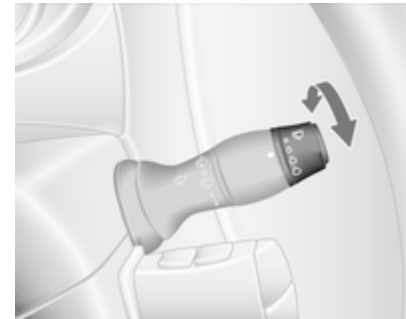
Automatyczna praca wycieraczek sterowana czujnikiem deszczu



-  = automatyczna praca wycieraczek sterowana czujnikiem deszczu

Czujnik deszczu rejestruje ilość wody na przedniej szybie samochodu, a następnie odpowiednio reguluje częstotliwość pracy wycieraczek.

Przy uruchamianiu silnika trzeba będzie ponownie wybrać automatyczną pracę wycieraczek.

Regulacja czułości czujnika deszczu

Aby dostosować czułość układu, obrócić pokrętko regulacyjne:

- nizsza czułość = obrócić pokrętko regulacyjne w dół
 wyższa czułość = obrócić pokrętko regulacyjne w górę

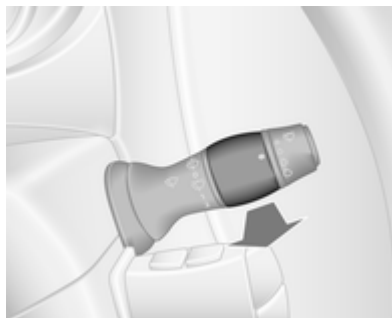

Czujnik należy utrzymywać w czystości i nie dopuszczać do oblodzenia.

Spryskiwacz przedniej szyby

Pociągnąć dźwignię. Szyba przednia zostaje spryskana płynem.

- krótkie pociągnięcie = wycieraczka wykona jeden cykl pracy
 długie pociągnięcie = wycieraczka wykona kilka cykli pracy

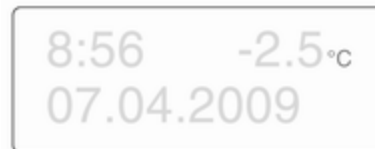
Temperatura zewnętrzna

Spadek temperatury sygnalizowany jest natychmiast, a jej wzrost z pewnym opóźnieniem.

Gdy temperatura zewnętrzna spadnie do 3 °C, lampka °C miga na wyświetlaczu informacyjnym, ostrzegając o możliwości oblodzenia jezdni. Lampka będzie migać, aż temperatura wzrośnie powyżej 3 °C.

⚠ Ostrzeżenie

Jezdni może być oblodzona nawet wówczas, gdy wyświetlacz pokazuje temperaturę kilku stopni powyżej 0 °C.

Zegar

W zależności od wersji pojazdu, aktualna godzina i/lub data są widoczne na wyświetlaczu informacyjnym ↪ 84 albo wyświetlaczu informacyjnym kierowcy ↪ 84.

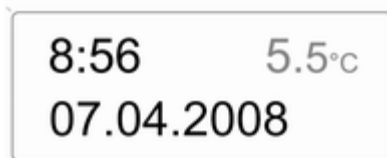
Ustawianie daty i godziny na wyświetlaczu informacyjnym

20003

Ustawienie godzin i minut można wyregulować, naciskając odpowiednie przyciski obok wyświetlacza lub używając elementów sterujących systemu Infotainment.

Dodatkowe informacje, patrz instrukcja obsługi systemu Infotainment.

Ustawianie godziny na wyświetlaczu informacyjnym kierowcy

W celu wyświetlenia zegara należy kilka razy nacisnąć dowolny przycisk na końcu dźwigni wycieraczek. Gdy godzina miga (po ok. 2 s):

- Nacisnąć i przytrzymać dolny przycisk.
- Miga wskazanie godzin:
- nacisnąć górny przycisk, aby zmienić godzinę.
- nacisnąć i przytrzymać dolny przycisk w celu ustawienia godziny.

- Miga wskazanie minut:
- nacisnąć górny przycisk, aby zmienić minuty.
- nacisnąć i przytrzymać dolny przycisk, aby ustawić minuty i opuścić tryb ustawień.

Gniazdka zasilania



Gniazdka zasilające 12 V znajdują się w desce rozdzielczej oraz w tylnej części pojazdu.



Gdy silnik nie pracuje, do gniazdek nie należy podłączać urządzeń elektrycznych, ponieważ grozi to rozładowaniem akumulatora. Nie przekraczać maksymalnego dopuszczalnego poboru energii 120 W. Nie podłączać żadnych zewnętrznych urządzeń do ładowania, np. elektrycznych ładowarek lub akumulatorów.

Podłączane urządzenia muszą być zgodne z wymaganiami normy DIN VDE 40 839 dotyczącej zgodności elektromagnetycznej.

Do gniazdka nie należy podłączać żadnych źródeł zasilania, np. ładowarek czy akumulatorów.

Przeostrog

Zastosowanie nieodpowiednich wtyków może spowodować uszkodzenie gniazdka.

Zapalniczka



Wcisnąć wkład zapalniczki. Po rozżarzeniu się spirali dopływ prądu zostanie automatycznie przerwany. Wyciągnąć zapalniczkę.

Popielniczki

Przeostoga

Popielniczki służą wyłącznie do gromadzenia popiołu; nie należy do nich wrzucać łatwopalnych śmieci.

Przenośna popielniczka

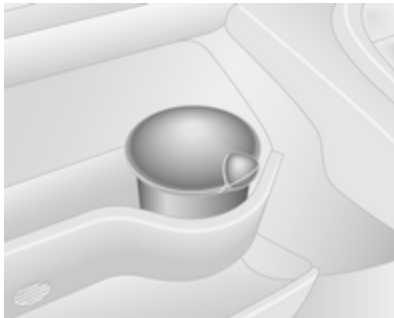

Przenośna popielniczka do użytku wewnątrz samochodu. W celu użycia otworzyć pokrywkę.

Kontrolki ostrzegawcze, zegary i wskaźniki

Prędkościomierz



Wskazuje prędkość jazdy samochodem.

Maksymalną prędkość jazdy można ograniczyć za pomocą funkcji ogranicznika prędkości. Jeśli układ regulatora prędkości jest zainstalowany, na desce rozdzielczej znajduje się etykieta ostrzegawcza.

W przypadku krótkiego przekroczenia ustalonego limitu prędkości jazdy brzęczyk ostrzegawczy włączy się na 10 sekund.

Uwaga

W szczególnych okolicznościach (np. strome zbrocza) prędkość pojazdu może przekroczyć określony limit.

Licznik przebiegu całkowitego



Wyświetla całkowity przebieg samochodu.

Licznik przebiegu dziennego

Licznik przebiegu dziennego wskazuje przebieg od ostatniego wyzerowania.

W celu wyświetlenia licznika przebiegu dziennego jeden raz nacisnąć którykolwiek z przycisków na końcu dźwigni wycieraczek.

Aby wyzerować, wyświetlić licznik przebiegu dziennego i przy włączonym zapłonie nacisnąć i przytrzymać wciśnięty dowolny przycisk przez kilka sekund. Wyświetlana wartość będzie migać i zostanie wyzerowana.

Obrotomierz



Wyświetla prędkość obrotową silnika. Silnik powinien na każdym biegu pracować z jak najniższą prędkością obrotową.

Przeostoga

Strzałka obrotomierza nie powinna nigdy znajdować się w czerwonej strefie oznaczającej zbyt wysoką prędkość obrotową. Istnieje wówczas niebezpieczeństwo uszkodzenia silnika.

Wskaźnik poziomu paliwa



Pokazuje poziom paliwa w zbiorniku. Zapalenie się lampki kontrolnej  oznacza niski poziom paliwa w zbiorniku. Niezwłocznie zatankować ⇨ 129.

Nie wolno dopuszczać do całkowitego opróżnienia zbiornika paliwa! Układ paliwowy silnika wysokoprężnego, odpowietrzanie ⇨ 141.

Ponieważ w zbiorniku zawsze znajduje się pewna ilość paliwa, przy tankowaniu można wlać jego mniejszą ilość, niż przewiduje to pojemność całkowita zbiornika.

Wskaźnik temperatury płynu chłodzącego



Pokazuje temperaturę płynu chłodzącego silnika.

lewa część skali = temperatura robocza silnika nie została jeszcze osiągnięta

środkowa część skali = normalna temperatura pracy silnika

prawa część skali = temperatura jest zbyt wysoka

Lampka kontrolna  świeci, gdy temperatura jest zbyt wysoka \rightarrow 80.

Przeostroga

W przypadku zbyt wysokiej temperatury płynu chłodzącego zatrzymać samochód i wyłączyć silnik. Niebezpieczeństwo uszkodzenia silnika. Sprawdzić poziom płynu chłodzącego.

Ze względów konstrukcyjnych wskaźnik temperatury silnika pokazuje temperaturę płynu chłodzącego tylko przy jego wystarczającym poziomie.

Wskaźnik poziomu oleju silnikowego



Monitor poziomu oleju silnikowego działa prawidłowo, tylko jeśli samochód jest zaparkowany na poziomej powierzchni, a silnik jest zimny.

Jeśli poziom oleju silnikowego jest prawidłowy podczas włączania zapłonu, na chwilę pojawi się wskazanie **POZIOM OLEJU OK**. Na wyświetlaczu informacyjnym kierowcy.

Jeśli olej znajduje się powyżej poziomu minimalnego, naciśnięcie przycisk komputera pokładowego na końcu dźwigni wycieraczek w ciągu 30 sekund od włączenia zapłonu. Na wyświetlaczu pojawia się wskazanie **POZIOM OLEJU** wraz z kwadratowymi symbolami przedstawiającymi poziom oleju.

W miarę zmniejszania się poziomu oleju kwadraciki są zastępowane kreskami.

- □ □ □ □ □ = Poziom maksymalny
- □ □ - - - = Poziom średni
- - - - - = Poziom minimalny

Jeśli zostanie osiągnięty minimalny poziom oleju silnikowego, po włączeniu zapłonu przez 30 sekund będzie widoczne wskazanie **UZUPEŁNIJ OLEJ** wraz z . Sprawdź i uzupełnij poziom oleju  136.



Aby opuścić wskaźnik poziomu oleju, naciśnij którykolwiek z przycisków komputera pokładowego.

Komputer pokładowy  86.

Wyświetlacz serwisowy

Po włączeniu zapłonu na wyświetlaczu informacyjnym kierowcy może zostać na chwilę wyświetlony dystans, jaki można przejechać do następnego przeglądu serwisowego. W zależności od warunków eksploatacyjnych częstotliwość pojawiania się informacji o wymaganym przeglądzie może się zmieniać.

Gdy do kolejnego przeglądu pozostaje mniej niż 3000 km przebiegu lub 2 miesiące, na wyświetlaczu informacyjnym kierowcy widoczne jest wskazanie **PRZEGLĄD ZA**.

Kiedy przebieg ten wyniesie 0 km lub zbliży się termin przeprowadzenia obsługi okresowej, lampki kontrolne  i  zaświecą się w zestawie wskaźników, a na wyświetlaczu informacyjnym kierowcy pojawi się komunikat **NATYCHMIAST ZMIEN OLEJ**.

Samochód wymaga serwisowania. Należy skorzystać z pomocy warsztatu.

Wyzerowywanie wyświetlacza serwisowego

Po wykonaniu przeglądu należy wyzerować wyświetlacz serwisowy.

Jeśli ta opcja jest dostępna, należy na wyświetlaczu informacyjnym kierowcy wybrać odległość do kolejnego przeglądu, a następnie nacisnąć dowolny przycisk na końcu dźwigni wycieraczek i przytrzymać go



do momentu, gdy odległość do kolejnego przeglądu będzie wyświetlana w sposób ciągły. Komputer pokładowy  86.

Wyświetlacz skrzyni biegów



Na wyświetlaczu skrzyni biegów pojawia się oznaczenie trybu pracy lub wybranego biegu manualno-automatycznej skrzyni biegów.

- R** = Bieg wsteczny
- N** = Położenie neutralne
- A** = Tryb pracy automatycznej
- kg** = Tryb jazdy z obciążeniem

-  = Tryb zimowy
-  = Przypomnienie o naciśnięciu pedału hamulca
-  = Układy elektroniczne skrzyni biegów

Lampki kontrolne

Nie wszystkie z opisanych w dalszej części tego rozdziału lampek kontrolnych występują w zakupionym samochodzie. Opis dotyczy wszystkich wersji deski rozdzielczej. W momencie włączania zapłonu na chwilę zapala się większość lampek kontrolnych w ramach testu.

Kolory lampek kontrolnych oznaczają:

- czerwony = niebezpieczeństwo,
ważne przypomnienie
- żółty = ostrzeżenie, uwaga,
usterka
- zielony = potwierdzenie
włączenia
- niebieski = potwierdzenie
włączenia

Lampki kontrolne na desce rozdzielczej

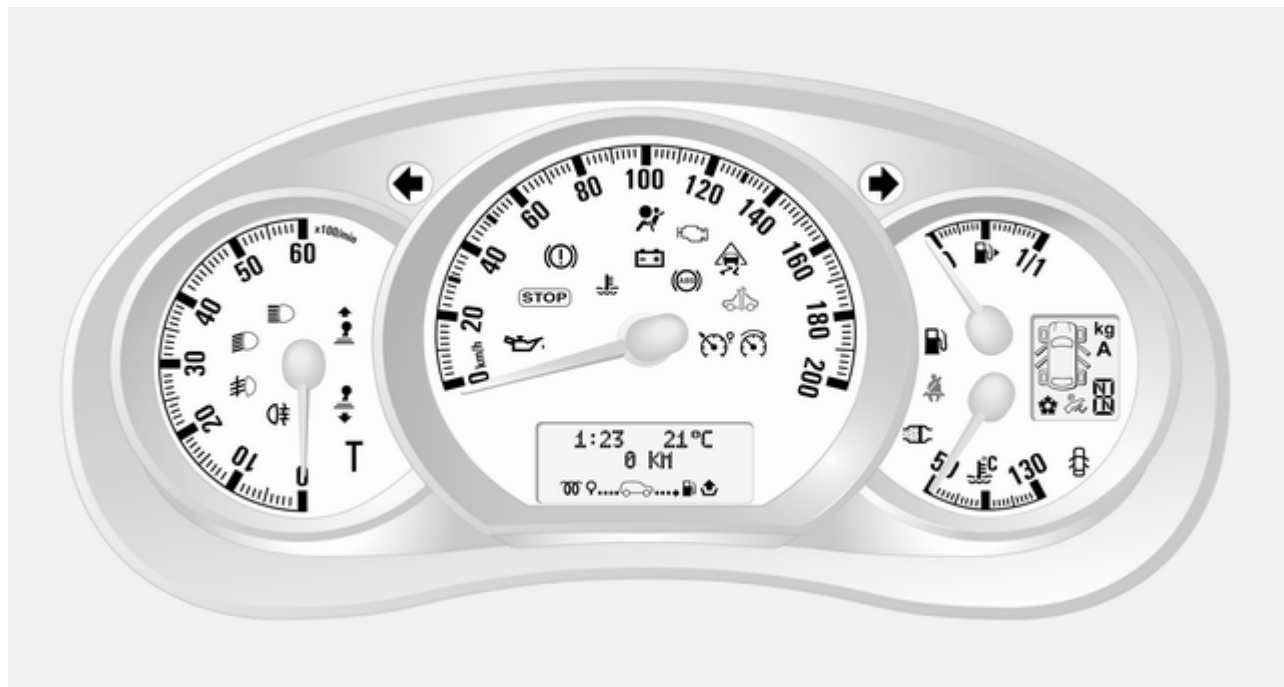

Kierunkowskaz

Lampka  miga w kolorze zielonym.

Lampka miga, gdy włączone są kierunkowskazy albo światła awaryjne.

Szybkie miganie: usterka kierunkowskazu lub związanego z nim bezpiecznika.

Włączenie kierunkowskazu jest sygnalizowane dźwiękowym sygnałem ostrzegawczym. Podczas jazdy z przyczepą wysokość sygnału dźwiękowego jest inna.

Wymiana żarówki ⇨ 142.

Bezpieczniki ⇨ 149.

Kierunkowskazy ⇨ 91.

Lampka kontrolna pasa bezpieczeństwa

Lampka  świeci w kolorze czerwonym.

Jeśli pas bezpieczeństwa nie jest zapięty, po przekroczeniu prędkości około 16 km/h lampka  zaczyna

migać. Dodatkowo przez około 90 sekund słychać dźwiękowy sygnał ostrzegawczy.

Ostrzeżenie

Pasy bezpieczeństwa należy zapinać przed każdą jazdą.

Osoby bez zapiętych pasów bezpieczeństwa w razie wypadku narażają na ciężkie obrażenia nie tylko siebie, lecz również innych pasażerów oraz kierowcę.

Poduszki powietrzne i napinacze pasów bezpieczeństwa

Lampka  świeci w kolorze żółtym.

Kontrolka zapala się na chwilę po włączeniu zapłonu. Jeśli lampka w ogóle się nie zaświeci bądź nagle zaświeci się podczas jazdy, doszło do usterki w układzie poduszek powietrznych lub układzie napinaczy pasów bezpieczeństwa. W razie wypadku układy te mogą nie zadziałać.

Zadziałanie napinaczy pasów bezpieczeństwa lub poduszek powietrznych jest sygnalizowane świeceniem się lampki kontrolnej .



Ostrzeżenie

Przyczynę usterki należy niezwłocznie usunąć w serwisie.

Napinacze pasów bezpieczeństwa, poduszki powietrzne ⇨ 45, ⇨ 48.

Wyłączanie poduszek powietrznych

Lampka kontrolna  świeci w kolorze żółtym po włączeniu zapłonu i pozostaje zapalona, jeśli poduszka powietrzna pasażera została wyłączona ⇨ 50.

Jeśli lampka kontrolna  świeci wraz z lampką , należy skorzystać z pomocy warsztatu.

⚠ Niebezpieczeństwo

Użytkowanie aktywnej poduszki powietrznej pasażera z przodu w połączeniu z fotelikiem dziecięcym może spowodować uraz śmiertelny.

Osoby dorosłe podróżujące na miejscu pasażera z przodu w przypadku, gdy wyłączona jest poduszka powietrzna, mogą ulec urazowi śmiertelnemu.

Poduszki powietrzne ⇨ 48, napinacze pasów bezpieczeństwa ⇨ 45, wyłączanie poduszki powietrznej ⇨ 50.

Układ ładowania akumulatora

Lampka  świeci w kolorze czerwonym.

Lampka zapala się po włączeniu zapłonu i gaśnie krótko po uruchomieniu silnika.

Lampka świeci przy włączonym silniku

Zatrzymać samochód i wyłączyć silnik. Akumulator nie jest ładowany. Mogło nastąpić przerwanie chłodzenia silnika. Mogło zostać odłączone zasilanie wspomagania układu hamulcowego. Należy skorzystać z pomocy warsztatu.

Lampka kontrolna silnika

Lampka  świeci lub miga w kolorze żółtym.

Lampka zapala się po włączeniu zapłonu i gaśnie krótko po uruchomieniu silnika.

Lampka świeci przy włączonym silniku

Wystąpiła usterka w układzie kontroli emisji spalin. Może nastąpić przekroczenie dopuszczalnych norm emisji spalin. Należy niezwłocznie skorzystać z pomocy warsztatu.

Lampka miga przy włączonym silniku

Wystąpiła usterka grożąca uszkodzeniem katalizatora. Do czasu zgaśnięcia lampki należy unikać silnego wciskania pedału przyspieszenia. Należy niezwłocznie skorzystać z pomocy warsztatu.

Wskaźnik wymaganego przebiegu

Lampka  świeci w kolorze żółtym



Lampka zapala się po włączeniu zapłonu i gaśnie krótko po uruchomieniu silnika.

Może palić się w połączeniu z inną kontrolką lub z komunikatem na wyświetlaczu informacyjnym kierowcy. Należy niezwłocznie skorzystać z pomocy warsztatu.

Wyłączenie silnika

Lampka  świeci w kolorze czerwonym.

Lampka świeci się przez kilka sekund po włączeniu zapłonu.

Jeśli lampka  świeci wraz z lampką  lub , niezwłocznie wyłączyć silnik i skorzystać z pomocy warsztatu.

W zależności od typu usterki komunikat ostrzegawczy może również pojawić się na wyświetlaczu informacyjnym kierowcy.

Układ hamulcowy

Lampka  świeci w kolorze czerwonym.

Lampka świeci, gdy zwolniony jest hamulec postojowy, w razie zbyt niskiego poziomu płynu hamulcowego ⇨ 139.

Ostrzeżenie

Zatrzymać samochód i pod żadnym pozorem nie kontynuować jazdy. Należy zwrócić się do warsztatu.

Lampka świeci także, gdy włączony jest zapłon, a hamulec postojowy jest zaciągnięty ⇨ 119.

Układ hamulcowy ⇨ 118.

Zużycie klocków hamulcowych

Lampka  świeci w kolorze żółtym.



Lampka świeci, gdy klocki hamulcowe są zużyte ⇨ 118.





Należy skorzystać z pomocy warsztatu.

Układ ABS

Lampka  świeci w kolorze żółtym.



Lampka zapala się na chwilę po włączeniu zapłonu. Gdy lampka  zgaśnie, układ jest gotowy do pracy.

Jeśli lampki kontrolne  i  świecą się, a komunikaty **SPRAWDŹ ABS** i **SPRAWDŹ ESP** są widoczne na wyświetlaczu informacyjnym kierowcy, występuje usterka w układzie ABS. Układ hamulcowy działa nadal, jednak bez układu przeciwdziałającego blokowaniu kół podczas hamowania.

Jeśli lampki kontrolne , ,  i  świecą się, układy ABS i ESP są wyłączone oraz wyświetlony jest komunikat **USTERKA HAMULCÓW**. Należy skorzystać z pomocy warsztatu.

Układ ABS ⇨ 119.

Zmiana biegu na wyższy

Lampka  lub  świeci w kolorze żółtym.

Lampka świeci, gdy ze względów ekonomicznych zalecana jest zmiana biegu.

Układ stabilizacji toru jazdy

Lampka  świeci lub miga w kolorze żółtym.

Lampka świeci się przez kilka sekund po włączeniu zapłonu.

Lampka miga podczas jazdy

Układ uaktywnił się. Może nastąpić redukcja mocy silnika i lekkie wyhamowanie samochodu ⇨ 121.

Lampka świeci w czasie jazdy

Układ jest wyłączony. Komunikat **ANTYPOŚLIZGOWY WYŁĄCZONY** pojawi się również na wyświetlaczu informacyjnym kierowcy.

Układ ESP®Plus ⇨ 121.

Temperatura płynu chłodzącego

Lampka  świeci w kolorze czerwonym.

Lampka świeci przy włączonym silniku

Zatrzymać samochód i wyłączyć silnik.

Przestroga

Temperatura płynu chłodzącego jest zbyt wysoka.

Sprawdzić poziom płynu chłodzącego ⇨ 137.

Jeśli w zbiorniku znajduje się wystarczająca ilość płynu, skorzystać z pomocy warsztatu.

Podgrzewanie wstępne silnika

Lampka  świeci w kolorze żółtym.

Włączone jest podgrzewanie wstępne. Układ ten włącza się, tylko gdy temperatura powietrza na zewnątrz jest niska.

Ciśnienie oleju silnikowego

Lampka  świeci w kolorze czerwonym.

Lampka zapala się po włączeniu zapłonu i gaśnie krótko po uruchomieniu silnika.

Lampka świeci przy włączonym silniku

Przestroga

Mogło nastąpić przerwanie smarowania silnika. Grozi to zatarciem silnika i/lub zablokowaniem kół napędzanych.

1. Wcisnąć pedał sprzęgła.
2. Ustawić dźwignię zmiany biegów w położeniu neutralnym (lub w położeniu **N**).
3. Jak najszybciej zjechać z drogi, nie powodując zakłócenia ruchu drogowego.
4. Wyłączyć zapłon.

Ostrzeżenie

Przy wyłączonym silniku hamowanie oraz obracanie kierownicą wymaga znacznie większej siły.

Nie wyjmować kluczyka z wyłącznika zapłonu aż do całkowitego zatrzymania samochodu. W przeciwnym razie może zadziałać blokada kierownicy.

Przed zwróceniem się do warsztatu należy sprawdzić poziom oleju silnikowego ⇨ 136.

Niski poziom paliwa

Lampka  świeci w kolorze żółtym.

Lampka świeci, gdy poziom paliwa w zbiorniku jest zbyt niski.

Katalizator ⇨ 112.

Odpowietrzanie układu paliwowego silnika wysokoprężnego ⇨ 141.

Filtr paliwa do wymaga opróżnienia

Lampka  świeci w kolorze żółtym.

Lampka zapala się po włączeniu zapłonu i gaśnie krótko po uruchomieniu silnika.

Lampka świeci przy włączonym silniku

Wskazuje na obecność wody w oleju napędowym. Należy niezwłocznie skorzystać z pomocy warsztatu.

Światła zewnętrzne

Lampka  świeci w kolorze zielonym.

Lampka świeci, gdy włączone są światła zewnętrzne ⇨ 89.

Światła drogowe

Lampka  świeci w kolorze niebieskim.

Lampka świeci, gdy włączone są światła drogowe oraz przy uaktywnianiu sygnału świetlnego ⇨ 90.

Światła przeciwmgielne

Lampka  świeci w kolorze zielonym.

Lampka świeci, gdy włączone są przednie światła przeciwmgielne ⇨ 91.

Tylne światła przeciwmgielne

Lampka  świeci w kolorze żółtym.

Lampka świeci, gdy włączone jest tylne światło przeciwmgielne ⇨ 92.

Automatyczna kontrola prędkości

Lampka  świeci w kolorze zielonym.

Lampka  świeci w kolorze zielonym, gdy zapisana jest wartość prędkości.

Lampka  świeci w kolorze zielonym, gdy układ jest włączony.

Ogranicznik prędkości

Lampka  świeci w kolorze żółtym.

Lampka  świeci w kolorze żółtym, gdy układ jest włączony.

Automatyczna kontrola prędkości, ogranicznik prędkości ⇨ 122.

Sygnalizator otwartych drzwi

Lampka  świeci w kolorze czerwonym.

Lampka świeci, gdy otwarte są drzwi lub kłapa tylna.

Pojazdy z manualno-automatyczną skrzynią biegów; lampka kontrola świeci się na wyświetlaczu skrzyni biegów, ostrzegając o otwarciu odpowiednich drzwi.

Wyświetlacze informacyjne

Wyświetlacz informacyjny kierowcy



Zależnie od konfiguracji pojazdu, na wyświetlaczu pojawiają się następujące elementy:

- Temperatura zewnętrzna ⇨ 70
- Zegar ⇨ 71
- Licznik przebiegu całkowitego, licznik przebiegu dziennego ⇨ 73

- Wskaźnik poziomu oleju silnikowego ⇨ 75
- Wyświetlacz serwisowy ⇨ 76
- Komunikaty dotyczące stanu pojazdu ⇨ 85
- Komputer pokładowy ⇨ 86

Trzyfunkcyjny wyświetlacz informacyjny (Triple-Info-Display)

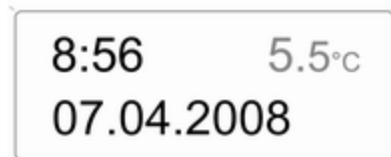

20003

Wyświetla godzinę, temperaturę otoczenia oraz datę, gdy zapłon jest włączony.

Komunikaty pokazywane na wyświetlaczu

Komunikaty pojawiają się na wyświetlaczu informacyjnym kierowcy, a jednocześnie włącza się lampka kontrolna  lub STOP.

Komunikaty informacyjne

Komunikaty informacyjne

ZASILANIE TRYB EKONOMICZNY

ANTYPOŚLIZGOWY WYŁĄCZONY

ŚWIATŁA AUTO WYŁĄCZONE

POZIOM OLEJU OK.

Komunikaty usterek

Wyświetlane w połączeniu z .
Ostrożnie kontynuować jazdę i zwrócić się o pomoc do najbliższej stacji obsługi.

W celu skasowania komunikatu usterki nacisnąć jakikolwiek przycisk na końcu dźwigni wycieraczek. Po

kilku sekundach komunikat może zniknąć samoczynnie, a wskazanie  pozostaje widoczne. Informacja o usterce zostanie następnie zapisana w układzie diagnostycznym.

Komunikaty usterek

SPRAWDŹ ESP

SPRAWDŹ FILTR PALIWA

SPRAWDŹ SKRZ. BIEGÓW

SPRAWDŹ ŚWIATŁA AUTO

Komunikaty ostrzegawcze

Te komunikaty mogą się pojawiać wraz ze wskazaniem STOP lub w połączeniu z innymi komunikatami ostrzegawczymi, lampkami kontrolnymi lub sygnałem dźwiękowym. Niezwłocznie wyłączyć silnik i skontaktować się z warsztatem.

Komunikaty ostrzegawcze

USTERKA WTRYSKU

PRZEGRZANY SILNIK

PRZEGRZANA SKR BIEGÓW

Ostrzeżenia akustyczne

Rozlegają się podczas uruchamiania silnika lub w trakcie jazdy w następujących sytuacjach:

- w trakcie sygnalizacji skrętu i zmiany pasa ruchu,
- pasy bezpieczeństwa nie są zapięte,
- przekroczono określoną prędkość jazdy przy zaciągniętym hamulcu postojowym,
- układ ułatwiający parkowanie wykrył przeszkodę.

- jeśli pojazd jest wyposażony w manualno-automatyczną skrzynię biegów, a sprzęgło rozgrzało się do wysokiej temperatury.
- W pojazdach z manualno-automatyczną skrzynią biegów, gdy drzwi zostaną otwarte pomimo że nie był włączony bieg neutralny. Na wyświetlaczu informacyjnym kierowcy pojawia się odpowiedni komunikat.
- jeśli przekroczono ustalony limit prędkości jazdy.

Po zaparkowaniu samochodu lub otwarciu drzwi kierowcy sygnalizują następujące sytuacje

- w wyłączniku zapłonu pozostawiono kluczyk,
- pozostawiono włączone światła zewnętrzne,
- jeśli pojazd jest wyposażony w manualno-automatyczną skrzynię biegów; nie wybrano położenia neutralnego lub nie wciśnięto pedału hamulca.

Komputer pokładowy

Komputer pokładowy umożliwia dostęp do danych dotyczących jazdy, które są nieustannie gromadzone i przetwarzane elektronicznie.



W zależności od wersji pojazdu, kilkakrotnie naciskając dowolny przycisk na końcu dźwigni wycieraczek, można wybrać następujące funkcje komputera pokładowego:

- Ilość zużytego paliwa
- Średnie zużycie paliwa
- Chwilowe zużycie paliwa

- Zasięg
- Przejechana odległość
- Średnia prędkość
- Dystans pozostający do następnego przeglądu
- Zegar
- Zapisane wartości prędkości dla automatycznej kontroli prędkości i ogranicznika prędkości
- Komunikaty informacyjne i dotyczące usterek

Ilość zużytego paliwa

Wskazanie ilości paliwa zużytego od momentu ostatniego wyzerowania.

Pomiar można w każdej chwili rozpocząć od nowa poprzez naciśnięcie i przytrzymanie któregokolwiek z przycisków.

Średnie zużycie paliwa

Wartość wyświetlana jest po przejechaniu odległości 400 metrów.

Wyświetlana wartość średnia jest obliczana na podstawie przejechanej odległości i ilości paliwa zużytego od momentu ostatniego wyzerowania wskaźników.

Pomiar można w każdej chwili rozpocząć od nowa.

Chwilowe zużycie paliwa

Wartość wyświetlana jest po osiągnięciu prędkości 30 km/h.

Zasięg

Wartość wyświetlana jest po przejechaniu odległości 400 metrów.

Zasięg jest obliczany na podstawie aktualnej ilości paliwa w zbiorniku i średniego zużycia od momentu ostatniego wyzerowania wskaźników.

Zasięg nie jest wyświetlany, gdy lampka kontrolna  świeci się na tablicy wskaźników ⇨ 83.

Pomiar można w każdej chwili rozpocząć od nowa.

Przejechana odległość

Wskaźnik odległości przebytej od momentu ostatniego wyzerowania wskaźników.

Pomiar można w każdej chwili rozpocząć od nowa.

Średnia prędkość

Wartość wyświetlana jest po przejechaniu odległości 400 metrów. Wskaźnik średniej prędkości od momentu ostatniego wyzerowania.

Pomiar można w każdej chwili rozpocząć od nowa.

Przerwy w podróży i inne sytuacje wymagające wyłączenia zapłonu nie są uwzględniane.

Zerowanie wskaźników komputera pokładowego

W celu wyzerowania danych komputera pokładowego wybrać jedną z jego funkcji, a następnie wcisnąć i przytrzymać dowolny przycisk na końcu dźwigni wycieraczek.

Następujące wskazania komputera pokładowego zostaną wyzerowane:

- Ilość zużytego paliwa
- Średnie zużycie paliwa
- Zasięg
- Przejechana odległość
- Średnia prędkość

Komputer pokładowy zostanie wyzerowany automatycznie w momencie przekroczenia wartości maksymalnej dowolnego parametru.

Przerwa w dopływie prądu

W razie wystąpienia przerwy w dopływie prądu lub spadku napięcia akumulatora zapisane wskazania komputera pokładowego zostaną utracone.

Tachograf



Tachograf obsługuje się zgodnie z dołączoną do niego instrukcją obsługi. Stosować się do przepisów dotyczących użytkowania.

W przypadku usterki, lampka kontrolna **T** świeci się w zestawie wskaźników. Należy skorzystać z pomocy warsztatu.

Oświetlenie



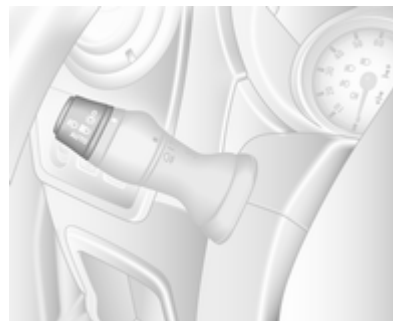

Światła zewnętrzne	89
Oświetlenie wnętrza	92
Funkcje układu oświetlenia	94

Światła zewnętrzne

Przełącznik świateł



Przełącznik obrotowy świateł:

- O** = Wyłączone
-  = Światła pozycyjne
-   = Reflektory
- AUTO** = Automatyczne sterowanie światłami
-  = Przednie światła przeciwmgielne
-  = Tylne światła przeciwmgielne

Lampka kontrolna świateł drogowych
 ↪ 83.

Lampka kontrolna świateł mijania  ↪ 83.

Automatyczne sterowanie światłami

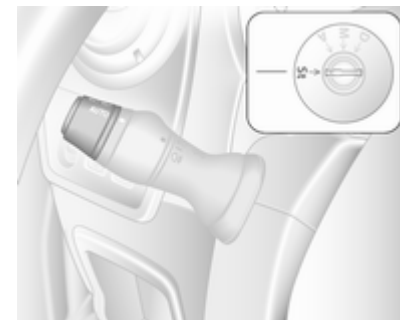

Gdy automatyczne sterowanie światłami jest włączone, podczas pracy silnika układ przełącza pomiędzy światłami do jazdy dziennej (jeśli są w wyposażeniu) a światłami mijania, w zależności od warunków oświetleniowych.

Ze względów bezpieczeństwa przełącznik świateł powinien zawsze pozostawać w położeniu **AUTO**.

Światła do jazdy dziennej

Światła do jazdy dziennej poprawiają widoczność samochodu w trakcie dnia.

Automatyczne włączanie reflektorów

W przypadku słabych warunków oświetleniowych włączane są reflektory.

Światła drogowe

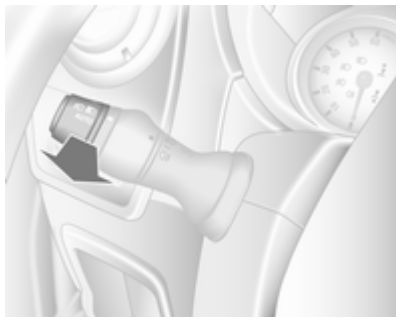

W celu przełączenia pomiędzy światłami mijania i drogowymi, pociągnąć dźwignię do wycucia charakterystycznego kliknięcia.

Sygnal świetlny

Aby włączyć sygnal świetlny, pociągnąć dźwignię.

Poziomowanie reflektorów

Ręczne poziomowanie reflektorów



Dostosować poziom reflektorów do obciążenia pojazdu, aby zapobiec oślepieniu kierowców jadących z naprzeciwka.

Obrócić pokrętko w wymagane położenie:

- 0 = Zajęty przedni fotel
- 4 = Z obciążeniem do maksymalnej dopuszczalnej masy

Przystosowanie reflektorów do wymogów przepisów innych krajów

Asymetryczne światła zapewniają lepszą widoczność pobocza drogi po stronie pasażera.

Jednak podczas jazdy w krajach, w których jeździ się po przeciwnej stronie jezdni, wymagane jest dostosowanie świateł samochodu, aby zapobiec oślepieniu kierowców jadących z naprzeciwka.

Regulację reflektorów zlecić warsztatowi.

System adaptacyjnego oświetlenia drogi

Światło boczne

W zależności od kąta skrętu, prędkości jazdy i biegu wybranego podczas skręcania, dodatkowe światło może oświetlać drogę za zakrętem.

Światła awaryjne



Do ich obsługi służy przycisk .

Sygnalizacja skrętu i zmiany pasa ruchu

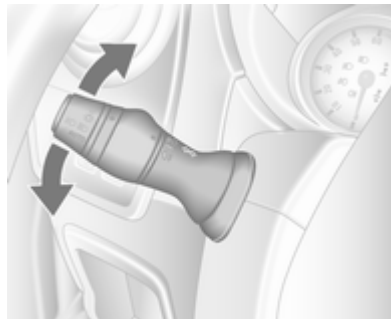

dźwignia = prawe
w górę kierunkowskazy
dźwignia = lewe kierunkowskazy
w dół

Przy obracaniu kierownicy z powrotem dźwignia automatycznie wraca do położenia spoczynkowego, a kierunkowskaz jest wyłączany. Nie nastąpi to w przypadku niewielkiego manewru kierownicą, na przykład przy zmianie pasa ruchu.

W przypadku zmiany pasa ruchu wystarczy lekko nacisnąć dźwignię, nie pokonując wyczuwalnego oporu. Po zwolnieniu dźwignia powraca do położenia spoczynkowego.

Po przesunięciu dźwigni poza pierwszy wyczuwalny punkt oporu następuje trwałe włączenie danego kierunkowskazu. Aby ręcznie wyłączyć kierunkowskaz, przesunąć dźwignię w położenie wyjściowe.

Przednie światła przeciwmgielne

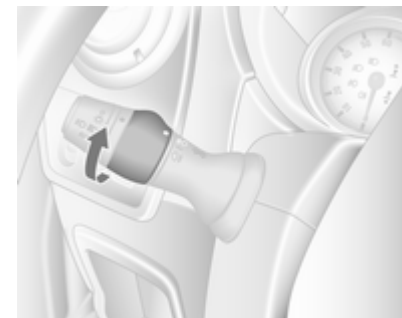

Ustawić wewnętrzny przełącznik w położenie D i zwolnić.

Przednie światła przeciwmgielne działają wyłącznie przy włączonym zapłonie i włączonych reflektorach.

Tylne światła przeciwmgielne

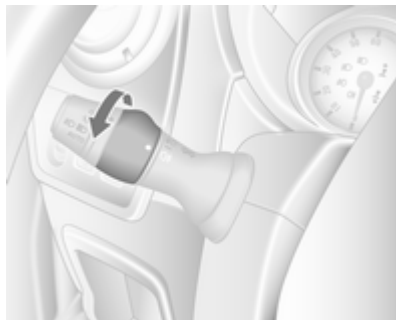

Ustawić wewnętrzny przełącznik w położenie Q i zwolnić.

Tylne światła przeciwmgielne działają wyłącznie przy włączonym zapłonie i włączonych reflektorach.

Światła cofania

Światła cofania zapalają się po wybraniu biegu wstecznego przy włączonym zapłonie.

Zaparowanie kloszy lamp

Przy złej, wilgotnej pogodzie i niskiej temperaturze zewnętrznej powierzchnie wewnętrzne kloszy lamp i reflektorów mogą na krótko ulec zaparowaniu. Zaparowanie takie szybko ustępuje samoistnie, można to jednak przyspieszyć, włączając reflektory.

Oświetlenie wnętrza

W położeniu środkowym przełącznika lampka działa jako oświetlenie wnętrza i zapala się po otwarciu przednich drzwi.

Po zamknięciu drzwi lampka gaśnie z pewnym opóźnieniem.

Oświetlenie wnętrza z przodu kabiny



Do ich obsługi służy przycisk D .

Włączenie zapłonu powoduje jej natychmiastowe zgaśnięcie.

Oświetlenie wnętrza z tyłu kabiny

Bus

W tylnym przedziale pasażerskim umieszczone są lampki dolne i górne, włączane przy otwarciu drzwi.



Obsługa przełącznika dwupozycyjnego w desce rozdzielczej:

Nacisnąć  = włączone

Nacisnąć **OFF** = wyłączone

Oświetlenie przestrzeni bagażowej

Oświetlenie przestrzeni bagażowej można ustawić w taki sposób, aby włączało się w chwili otwarcia drzwi bocznych lub tylnych lub pozostawało przez cały czas włączone.



Do jego włączania służy przełącznik:

- Zawsze włączone
- W zależności od stanu oświetlenia kabiny
- Zawsze wyłączone

Oświetlenie wnętrza wyłącza się z pewnym opóźnieniem po zamknięciu drzwi lub natychmiast po włączeniu zapłonu.

Lampki do czytania

Przednia lampka do czytania



Do jej obsługi służy przycisk .

Lampka do czytania może być skierowana w wymaganym kierunku.

Tylne lampki do czytania

Bus



Obsługa przełącznika dwupozycyjnego w desce rozdzielczej:

- Nacisnąć  = oświetlenie włączone.
- Nacisnąć **OFF** = oświetlenie wyłączone.



Każdą lampę można obsługiwać oddzielnie i kierować strumień światła stosownie do potrzeb.

Funkcje układu oświetlenia

Oświetlenie asekuracyjne

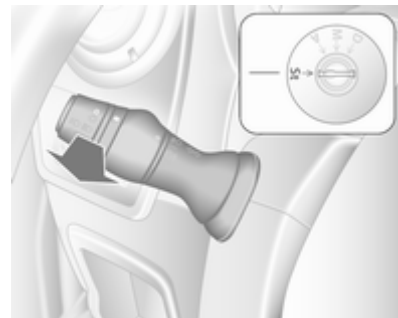

Po zaparkowaniu pojazdu i uaktywnieniu funkcji reflektory pozostają włączone przez około 1 minutę.

Uaktywnianie

1. Wyłączyć zapłon.
2. Wyjąć kluczyk zapłonu.
3. Pociągnąć dźwignię kierunkowskazów w stronę kierownicy.

To działanie można powtórzyć do czterech razy w czasie maksymalnie 4 minut.

Oświetlenie można wyłączyć od razu, przełączając przełącznik świateł w dowolne położenie, a następnie z powrotem w położenie **O**.

Ogrzewanie, wentylacja i klimatyzacja

Układy sterowania ogrzewania, wentylacji i klimatyzacji	96
Kratki nawiewu powietrza	106
Obsługa okresowa	107

Układy sterowania ogrzewania, wentylacji i klimatyzacji

Układ ogrzewania i wentylacji

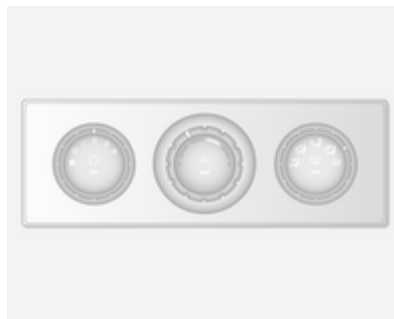

Obejmuje elementy sterujące:

- regulacji temperatury,
- prędkości dmuchawy,
- rozdział powietrza.

Ogrzewanie tylnej szyby  ⇨ 35.

regulacji temperatury,

Zakres czerwony = ciepłej





Zakres niebieski = chłodniej

Ogrzewanie będzie w pełni efektywne dopiero po rozgrzaniu się silnika do temperatury roboczej.

Prędkość dmuchawy



Zmiana ustawienia przełącznika prędkości dmuchawy umożliwia regulację siły nawiewu.

Rozdział powietrza,

-  = na górną część kabiny
-  = na górną i dolną część kabiny
-  = na dolną część kabiny
-  = na szybę przednią, szyby drzwi przednich i dolną część kabiny
-  = na szybę przednią i szyby w drzwiach przednich

Dostępne są także ustawienia pośrednie.

Usuwanie zaparowania oraz oblodzenia szyb

- Pokrętko temperatury ustawić w położeniu najmocniejszego ogrzewania.
- Pokrętko dmuchawy ustawić na najwyższą prędkość.
- Pokrętko rozdziału powietrza ustawić w położeniu .
- Włączyć ogrzewanie tylnej szyby .
- W razie potrzeby otworzyć boczne kratki nawiewu powietrza i skierować je na szyby boczne.
- Aby jednocześnie włączyć ogrzewanie powietrza na poziomie stóp, ustawić pokrętko rozdziału powietrza w położeniu .

Klimatyzacja



Stanowiąc dodatek do układu ogrzewania i wentylacji, klimatyzacja zapewnia:

- AC** = chłodzenie
 = recyrkulacja powietrza

Chłodzenie (klimatyzacja)

Funkcja ta jest obsługiwana za pomocą przycisku **AC** i jest dostępna tylko przy pracującym silniku i gdy włączona jest dmuchawa.

Układ klimatyzacji chłodzi i osusza powietrze w przypadku wzrostu temperatury na zewnątrz nieznacznie

ponad poziom zamarzania. Z tego względu spod pojazdu mogą wyciekać krople wytrąconej wilgoci. Jeśli chłodzenie lub osuszanie powietrza nie jest konieczne, należy wyłączyć układ chłodzenia w celu ograniczenia zużycia paliwa.

Recyrkulacja powietrza



Do jego obsługi służy przycisk .

Ostrzeżenie

W trybie recyrkulacji wymiana powietrza jest ograniczona. W przypadku braku chłodzenia zwiększa się wilgotność powietrza, co może powodować zaparowanie szyb. Ze względu na stopniowo pogarszającą się jakość powietrza osoby przebywające we wnętrzu samochodu mogą odczuwać senność.

Tryb maksymalnej intensywności chłodzenia

Opuścić na chwilę szyby, aby umożliwić szybkie ujęcie gorącego powietrza.

- Włączyć chłodzenie **AC**.
- Włączyć recyrkulację powietrza .
- Pokrętko rozdziału powietrza ustawić w położeniu .
- Pokrętko temperatury ustawić w położeniu najmocniejszego chłodzenia.
- Pokrętko dmuchawy ustawić na najwyższą prędkość.
- Otworzyć wszystkie kratki nawiewu powietrza.

Klimatyzacja sterowana elektronicznie



Obejmuje elementy sterujące:

- Regulacja temperatury
- Rozdział powietrza i wybór menu
- Prędkość dmuchawy

AUTO = Tryb pracy automatycznej

 = recyrkulacja powietrza

 = usuwanie zaparowania i oblodzenia

Ogrzewanie szyby tylnej  ↗ 35.

Nastawiona temperatura będzie automatycznie utrzymywana. W trybie pracy automatycznej układ samoczynnie reguluje przepływ powietrza poprzez ustawianie dmuchawy i rozdziału powietrza.

Pracę układu można ręcznie dostosować, korzystając z elementów sterujących rozdziału powietrza i prędkości dmuchawy.

Elektroniczny układ sterowania klimatyzacji działa w pełni tylko przy pracującym silniku.

Aby zapewnić prawidłową pracę układu, nie należy zakrywać czujnika na desce rozdzielczej.

Tryb pracy automatycznej

Ustawienia zapewniające optymalny komfort:

- Nacisnąć przycisk **AUTO**.
- Otworzyć wszystkie kratki nawiewu powietrza.
- **AC** jest włączona.
- Ustawić odpowiednią temperaturę.

Nastawianie temperatury

Temperaturę można ustawić na żadaną wartość.

Temperaturę powinno się regulować tylko z niewielkim skokiem.

Czerwony = ciepłej
Niebieski = chłodniej

Ogrzewanie będzie w pełni efektywne dopiero po rozgrzaniu się silnika do temperatury roboczej.

W razie ustawienia temperatury minimalnej 15 °C, klimatyzacja sterowana elektronicznie pracuje z maksymalną mocą.

W razie ustawienia temperatury maksymalnej 27 °C, klimatyzacja sterowana elektronicznie pracuje z maksymalną mocą grzewczą.

Prędkość dmuchawy

Wybrana prędkość dmuchawy jest oznaczona na wyświetlaczu symbolem .

Klimatyzacja nie działa przy wyłączonej dmuchawie.

Przywracanie trybu pracy automatycznej: Nacisnąć przycisk **AUTO**.

Usuwanie zaparowania oraz oblodzenia szyb

Nacisnąć przycisk .

Ustawienia temperatury i rozdziału powietrza są wybierane automatycznie, a dmuchawa pracuje z dużą prędkością.

Przywracanie trybu pracy automatycznej: nacisnąć przycisk  lub **AUTO**.

Rozdział powietrza

Naciskać przycisk  lub .

Strzałki pokazane na wyświetlaczu wskazują ustawienie rozdziału powietrza.

Chłodzenie

Układ klimatyzacji chłodzi i osusza powietrze w przypadku wzrostu temperatury na zewnątrz powyżej określonego poziomu. Z tego względu spod pojazdu mogą wyciekać krople wytrąconej wilgoci.

Jeśli chłodzenie lub osuszanie powietrza nie jest konieczne, nacisnąć przycisk **AC OFF** w celu wyłączenia układu chłodzenia, co ograniczy zużycie paliwa.

Tryb ręcznej recyrkulacji powietrza

Do jego obsługi służy przycisk .

Ostrzeżenie

W trybie recyrkulacji wymiana powietrza jest ograniczona. W przypadku braku chłodzenia zwiększa się wilgotność powietrza, co może powodować zaparowanie szyb. Ze względu na stopniowo pogarszającą się jakość powietrza osoby przebywające we wnętrzu samochodu mogą odczuwać senność.

Tylny układ ogrzewania



Jeśli silnik jest wyłączony, tylny przedział pasażerski można ogrzewać za pomocą dodatkowej nagrzewnicy, poprzez dolne kratki nawiewu powietrza.

Użytkownik może ustawić dzień, godzinę i żądaną temperaturę, programując wartości w panelu sterowania.

Ogrzewanie przestanie działać, jeśli poziom paliwa w pojeździe będzie zbyt niski.

Podczas pracy układu pobierana jest energia z akumulatora pojazdu. Jeżeli pojazd jest eksploatowany na krótkich odcinkach, poziom naładowania akumulatora trzeba sprawdzać regularnie i w razie konieczności doładować.

Aby zapewnić wydajne działanie, nie wolno zasłaniać dolnych krtek nawiewu powietrza w tylnym przedziale pasażerskim.

⚠ Ostrzeżenie

Nie używać układu podczas tankowania paliwa, w warunkach zapylenia lub obecności palnych oparów i w zamkniętych pomieszczeniach (np. w garażu).

Ustawianie dnia i czasu

Nacisnąć przycisk \oplus i przytrzymać, aż zaczną migać wyświetlacz czasu.

Jeśli przed użyciem tego przycisku napięcie akumulatora zostało odłączone, krótko nacisnąć przycisk \triangleleft lub \triangleright , aby spowodować miganie wyświetlacza czasu.

Ustawić czas, używając przycisku \triangleleft lub \triangleright .

Po ustawieniu czasu, wyświetlacz czasu przestanie migać.

Następnie zaczyna migać wyświetlacz dnia: ustawić dzień za pomocą przycisku \triangleleft lub \triangleright .

Po ustawieniu dnia, wyświetlacz przestanie migać.

Wyświetlacz pozostanie podświetlony przez około 15 sekund od wyłączenia zapłonu.

Obsługa i włączanie dodatkowego ogrzewania przedziału tylnego

Nacisnąć przycisk ⏏ , aby uruchomić ogrzewanie. Na wyświetlaczu pojawi się symbol ⏏ sygnalizujący działanie ogrzewania.

Zmiana czasu działania ogrzewania

Przy wyłączonym ogrzewaniu (na wyświetlaczu nie świeci się symbol ⏏), nacisnąć przycisk \triangleleft

i przytrzymać, aż na wyświetlaczu zaczną migać czas na jaki uruchamiane jest ogrzewanie.

Użyć przycisku ◀ lub ▶ do ustawienia czasu działania ogrzewania. Po ustawieniu czasu wyświetlacz gaśnie.

Programowanie czasu ogrzewania

Można zapamiętać maksymalnie trzy programy włączania ogrzewania.

Nacisnąć przycisk **P** odpowiednią ilość razy, aby wybrać potrzebny program.

Krótko nacisnąć przycisk ◀ lub ▶. Na wyświetlaczu zaczną migać zaprogramowany czas.

Za pomocą przycisków ◀ lub ▶ ustawić wymagany czas; gdy przestanie migać wyświetlacz czasu, ustawić dzień, używając przycisków ◀ lub ▶.

Po ustawieniu czasu i dnia wyświetlacz przestanie migać.

Tryb przywoływania programu

Aby uaktywnić zapamiętany program, odpowiednio nacisnąć przycisk **P**, aż na wyświetlaczu pojawi się numer programu.

Pozycja neutralna lub nie jest aktywny żaden program

Nacisnąć przycisk **P**, tak aby na wyświetlaczu nie był widoczny numer programu.

Regulacja temperatury

Aby wyregulować temperaturę ogrzewania, obrócić pokrętkę panelu sterującego.

Obrót w prawo	= Podwyższenie temperatury
Obrót w lewo	= Obniżenie temperatury

Tylny układ klimatyzacji

Klimatyzacja tyłu kabiny działa w połączeniu z układem klimatyzacji przedniej części kabiny.

Bus

Tylne kratki nawiewu powietrza



Tylny przedział pasażerski jest dodatkowo klimatyzowany przez górne kratki nawiewu powietrza.

Prędkość dmuchawy



Wybrać wymaganą prędkość, aby ustawić natężenie nawiewu powietrza.

obrót w prawo = zwiększenie natężenia nawiewu powietrza

obrót w lewo = zmniejszenie natężenia nawiewu powietrza

Kombi

Tylny przedział pasażerski jest dodatkowo klimatyzowany przez kratki nawiewu powietrza umieszczone nad przedziałem kierowcy i przedniego pasażera.

Przy włączonym układzie klimatyzacji przedniego przedziału pasażerskiego wyregulować natężenie nawiewu, wybierając odpowiednią prędkość.

Upewnić się, że przy włączonej klimatyzacji kratki nawiewu powietrza są otwarte, aby zapobiec zamrożeniu systemu.

Nagrzewnica dodatkowa

Ogrzewacz płynu chłodzącego silnika

Niezależny do pracy silnika zasilany paliwem ogrzewacz płynu chłodzącego silnika Eberspächer umożliwia szybkie podgrzanie płynu chłodzącego, dzięki czemu możliwe jest ogrzanie wnętrza pojazdu przy wyłączonym silniku.

⚠ Ostrzeżenie

Nie używać układu podczas tankowania paliwa, w warunkach zapylenia lub obecności palnych oparów i w zamkniętych pomieszczeniach (np. w garażu).

Przed uruchomieniem lub zaprogramowaniem włączenia tego układu należy przestawić układ sterowania ogrzewania, wentylacji i klimatyzacji na ogrzewanie, a pokrętko rozdziału powietrza ustawić w położeniu .

Układ należy wyłączyć, gdy jego działanie nie jest potrzebne.

Ogrzewanie zostaje wyłączone automatycznie po upływie ok. 2 godzin ciągłej pracy oraz w przypadku, gdy poziom paliwa w zbiorniku spadnie do zbyt niskiego poziomu.

Podczas pracy układu pobierana jest energia z akumulatora pojazdu. Jeżeli pojazd jest eksploatowany na krótkich odcinkach, poziom

naładowania akumulatora trzeba sprawdzać regularnie i w razie konieczności doładować.





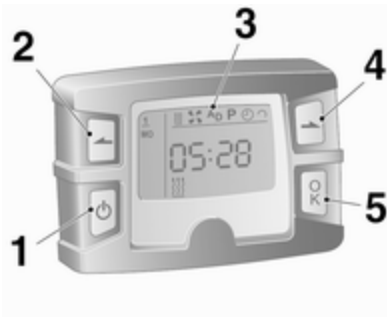

W celu zagwarantowania sprawności układu nagrzewnicę dodatkową należy uruchomić na krótko raz w miesiącu.

Urządzenia sterujące

Do włączania i wyłączania układu, a także do programowania godziny rozpoczęcia jazdy służą programator i pilot zdalnego sterowania.

Timer (Stoper)



- 1  = Służy do włączania/ wyłączenia urządzenia sterującego oraz do zmiany wyświetlanych informacji
- 2  **Przycisk Wstecz** = Służy do wyboru funkcji w pasku menu oraz do zmiany wartości
- 3 **Pasek menu** = Wyświetla dostępne funkcje: , , **P**,  i 
- 4  **Przycisk Dalej** = Służy do wyboru funkcji w pasku menu oraz do zmiany wartości
- 5 **OK przycisk** = Służy do potwierdzania wyboru

Nadajnik zdalnego sterowania



Przyciski mają takie samo działanie jak przyciski opisanego powyżej programatora.

Aby włączyć pilota, nacisnąć włącznik  i zwolnić go, gdy na wyświetlaczu pojawi się pasek menu. Na wyświetlaczu pojawi się na krótko wskaźnik sygnału i komunikat **SEND**, a następnie zostanie pokazana temperatura.

⚠ Ostrzeżenie

Podczas tankowania paliwa wyłączyć pilota zdalnego sterowania i nagrzewnicę!

Aby wyłączyć pilota w celu uniemożliwienia niezamierzonego działania, nacisnąć i przytrzymać włącznik .

Maksymalny zasięg nadajnika zdalnego sterowania wynosi 600 metrów. Ten zakres może się zmniejszyć wskutek działania różnych czynników środowiska lub wyczerpania baterii.



Poza użyciem pilota, ogrzewanie można również włączyć na 30 minut lub wyłączyć za pomocą przycisku na tablicy rozdzielczej.

Wymiana baterii

Baterię należy wymienić w przypadku zmniejszenia się zasięgu pilota lub wtedy, gdy miga symbol poziomu jej naładowania.

Otworzyć pokrywę za pomocą monety i wymienić baterię (CR 2430 lub odpowiednik), zwracając uwagę na zachowanie prawidłowej biegunowości – strona dodatnia (+) nowej baterii musi mieć kontakt ze stykami dodatnimi. Założyć z powrotem pokrywę.

Zużyte baterie należy poddać utylizacji zgodnie z przepisami ochrony środowiska.



Zużytych baterii nie należy wyrzucać wraz z innymi odpadami domowymi. Wymagane jest dostarczenie ich do odpowiedniego punktu zbiórki.

Komunikaty usterek na wyświetlaczu pilota

- cobA** = Słaby sygnał – zmienić pozycję
- conP** = Brak sygnału – podejść bliżej
- bALo** = Słaba bateria – wymienić baterię
- Err** = Usterka układu – skontaktować się z warsztatem
- Add, AddE** = Układ znajduje się w trybie przypisywania

Przypisywanie pilota zdalnego sterowania

W przypadku ponownego podłączenia akumulatora pojazdu dioda LED w przycisku na tablicy rozdzielczej zapala się i układ przeprowadza automatyczną konfigurację menu pilota. Jeżeli dioda LED miga, nacisnąć przycisk **OK** na pilocie, wybrać **Add** lub **AddE** i potwierdzić.



Można również skonfigurować dodatkowe piloty zdalnego sterowania. Nacisnąć i przytrzymać przycisk, aż dioda LED zacznie migać, włączyć pilota, wybrać opcję **Add** i potwierdzić.

Opcja **AddE** przypisuje wyłącznie używanego aktualnie pilota i blokuje wszystkie wcześniej skonfigurowane piloty. Opcja **Add** pozwala przypisać maksymalnie 4 piloty, ale układ można obsługiwać wyłącznie jednym pilotem na raz.

Obsługa

Ogrzewanie

Wybrać  w pasku menu i potwierdzić. Na wyświetlaczu miga nastawiony czas włączenia ogrzewania, np. **L 30**.

Aby tymczasowo zmienić czas włączenia ogrzewania, nastawić wartość za pomocą przycisku  lub  i potwierdzić. Zakres regulacji wartości wynosi od 10 do 120 minut.

Aby wyłączyć, wybrać ponownie  w pasku menu i potwierdzić.

Wentylacja



Wybrać  w pasku menu i potwierdzić.

Czas działania wentylacji można zatwierdzić lub zmienić. Wyświetlony czas działania zostaje zatwierdzony bez potrzeby potwierdzenia.

Aby wyłączyć, wybrać ponownie  w pasku menu i potwierdzić.



Programowanie P

Istnieje możliwość zaprogramowania maksymalnie 3 godzin rozpoczęcia jazdy w ciągu jednego dnia lub jednego tygodnia.

- Wybrać **P** w pasku menu i potwierdzić
- Wybrać żądany numer pozycji pamięci: **1**, **2** lub **3** i potwierdzić
- Nastawić dzień i potwierdzić
- Nastawić godzinę i potwierdzić
- Nastawić minuty i potwierdzić
- Wybrać  lub  i potwierdzić
- W razie potrzeby, przed rozpoczęciem jazdy zmienić czas włączenia i potwierdzić

Następny numer pozycji pamięci, który ma być włączony, jest podkreślony i wyświetlony jest dzień tygodnia. Powtórzyć powyższą procedurę, aby zaprogramować pozostałe pozycje pamięci.

Naciśnięcie przycisku  podczas programowania powoduje zakończenie procedury bez zapisania zmian w programie.

Aby usunąć zaprogramowaną godzinę rozpoczęcia jazdy, wykonać kolejne kroki procedury programowania do momentu, gdy zacznie migać symbol ogrzewania . Naciskać przycisk  lub , aż pojawi się komunikat **oFF** i potwierdzić.

Ogrzewanie wyłącza się automatycznie po 5 minutach od upływu zaprogramowanej godziny rozpoczęcia jazdy.

Uwaga

Układ zdalnego sterowania jest wyposażony w czujnik temperatury, który oblicza czas włączenia w zależności od temperatury otoczenia i żądanego poziomu ogrzewania (ECO lub HIGH). Układ włącza się automatycznie przedziale czasu od 5 do 60 minut przed zaprogramowaną godziną rozpoczęcia jazdy.

Nastawianie dnia tygodnia, godziny i czasu włączenia ogrzewania ☺

W przypadku odłączenia akumulatora pojazdu lub zbyt niskiego napięcia akumulatora, konieczne jest zresetowanie urządzenia.

- Wybrać ☺ i potwierdzić
- Nastawić dzień tygodnia i potwierdzić
- Zmienić godzinę i potwierdzić
- Zmienić minuty i potwierdzić
- Zmienić domyślny czas włączenia ogrzewania i potwierdzić

Poziom ogrzewania ☺

Preferowany poziom ogrzewania dla zaprogramowanych godzin rozpoczęcia jazdy można nastawić na ECO lub HIGH.

Wybrać ☺ i potwierdzić. Na wyświetlaczu miga komunikat ECO lub HIGH. Zmienić ustawienie za pomocą przycisku ← lub → i potwierdzić.

Kratki nawiewu powietrza**Regulowane kratki nawiewu powietrza**

Przy włączonym chłodzeniu musi być otwarta przynajmniej jedna kratka nawiewu powietrza, aby nie doszło do oblodzenia parownika wskutek braku ruchu powietrza.

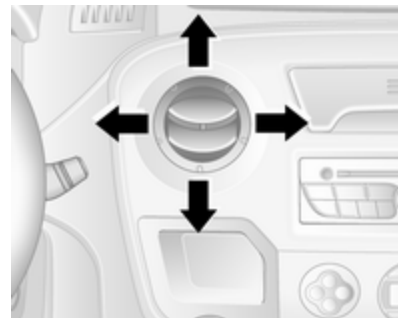
Środkowe kratki nawiewu powietrza

W celu otwarcia kratki nacisnąć ją.

Skierować przepływ powietrza, obracając kratkę.
Nacisnąć kratkę w celu zamknięcia.

Boczne kratki nawiewu powietrza

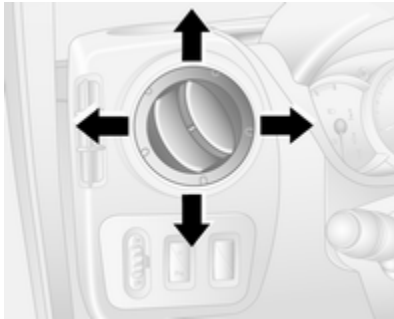

W celu otwarcia kratki nacisnąć ją.
Skierować przepływ powietrza, obracając kratkę.
W zależności od ustawienia pokrętki regulacji temperatury przez kratki kierowane jest chłodne lub ogrzane powietrze.

Nieruchome kratki nawiewu powietrza

Są to kratki dodatkowe znajdujące się pod szybą przednią i szybami w drzwiach oraz na wysokości stóp.

Chłodzenie schowka

Układ klimatyzacji może również chłodzić wnętrze schowka w desce rozdzielczej.

Obsługa okresowa

Wloty powietrza

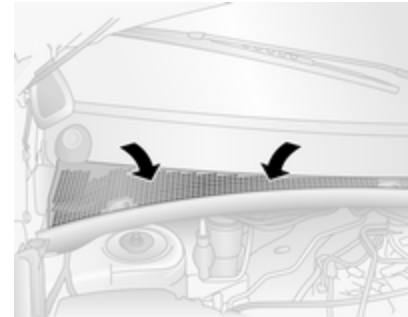

Wloty powietrza do układu ogrzewania i wentylacji znajdują się przed szybą przednią i nie mogą być niczym zasłonięte. Należy usuwać z nich liście, brud lub śnieg.

Filtr przeciwpyłkowy

Filtr przeciwpyłkowy usuwa kurz, sadzę, pyłki i zarodniki z powietrza pobieranego z zewnątrz poprzez wlot powietrza.

Okresowe włączanie klimatyzacji

W celu zapewnienia właściwej skuteczności działania układu klimatyzacji należy przynajmniej raz w miesiącu na kilka minut włączyć układ chłodzenia, niezależnie od pogody i pory roku. Układ chłodzenia (sprężarka układu klimatyzacji) nie działa przy niskich temperaturach zewnętrznych.

Czynności serwisowe

Po upływie trzech lat od daty pierwszej rejestracji samochodu zalecane jest wykonywanie przeglądu układów ogrzewania, wentylacji i klimatyzacji raz w roku. Zapewni to ich optymalną sprawność. Przegląd obejmuje:

- Kontrola poprawności działania i ciśnienia roboczego
- Kontrola układu ogrzewania
- Kontrola szczelności
- Kontrola pasków napędowych

- Czyszczenie skraplacza i opróżnienie parownika
- Kontrola wydajności

Prowadzenie i użytkowanie

Zalecenia eksploatacyjne	109
Uruchamianie i prowadzenie	109
Gazy spalinowe	112
Manualna skrzynia biegów	113
Manualno-automatyczna skrzynia biegów	114
Hamulce	118
Układy kontroli jazdy	120
Automatyczna kontrola prędkości	122
Układy wykrywania przeszkód terenowych	126
Paliwo	128
Holowanie	130
Wyposażenie dodatkowe	132

Zalecenia eksploatacyjne

Kontrola nad pojazdem

Nigdy nie jeździć z wyłączonym silnikiem

Nie działa wówczas wiele urządzeń (np. wspomaganie układu hamulcowego i układu kierowniczego). Stwarza to zagrożenie dla samego kierowcy, a także dla innych użytkowników drogi.

Pedały

Aby nie ograniczyć skoku pedałów, nie umieszczają pod nimi dywaników.

Wspomaganie układu kierowniczego

Po zatrzymaniu samochodu nie pozostawiać kierownicy na pełnej blokadzie, gdyż może to spowodować uszkodzenie siłownika wspomagania układu kierowniczego.

Uruchamianie i prowadzenie

Docieranie nowego samochodu

Przez pierwszych kilka podróży oraz po zamontowaniu nowych okładzin ciernych do hamulców tarczowych należy unikać gwałtownego hamowania.

W czasie pierwszej jazdy odparowują olej i wosk pokrywające elementy układu wydechowego. Po zakończeniu pierwszej jazdy pozostawić samochód na jakiś czas na wolnym powietrzu i nie wdychać oparów.

W okresie docierania nie poddawać pojazdu bez potrzeby nadmiernym obciążeniom i nie jeździć z wysokimi prędkościami obrotowymi silnika.

W okresie docierania ilość zużywanego paliwa i oleju silnikowego może być podwyższona.

Położenia kluczyka w wyłączniku zapłonu

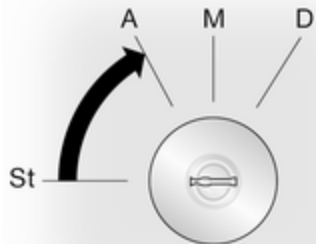

- St = zapłon wyłączony
 A = kierownica odblokowana, zapłon wyłączony
 M = zapłon włączony; wersja z silnikiem wysokoprężnym: podgrzewanie wstępne silnika
 D = uruchamianie silnika

Uruchamianie silnika

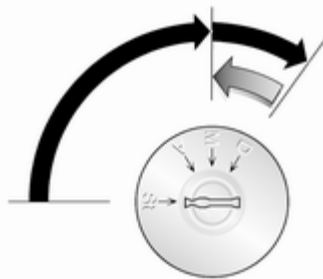

Manualna skrzynia biegów: wcisnąć pedał sprzęgła.

Manualno-automatyczna skrzynia biegów: wcisnąć pedał hamulca; automatycznie zostanie wybrane położenie N.

Nie wciskać pedału przyspieszenia.

Obrócić kluczyk zapłonu w położenie **M** w celu włączenia podgrzewania wstępnego silnika i odczekać, aż zgaśnie lampka kontrolna  na wyświetlaczu informacyjnym kierowcy.

Obrócić kluczyk w położenie **D** i zwolnić.

Podwyższona początkowo prędkość obrotowa silnika spada automatycznie do poziomu normalnego wraz ze wzrostem jego temperatury.

Próby rozruchu nie powinny trwać dłużej niż 15 sekund. Jeśli silnik nie daje się uruchomić, odczekać 15 sekund przed powtórzeniem procedury rozruchu. Jeśli jest to konieczne, przed powtórzeniem procedury rozruchowej wcisnąć pedał przyspieszenia.

Przed ponownym uruchomieniem silnika lub w celu jego wyłączenia, należy ustawić kluczyk ponownie w pozycji **St**.



Kontrola obrotów biegu jałowego



W celu zwiększenia obrotów biegu jałowego nacisnąć przycisk. Funkcja zostanie uaktywniona po kilku sekundach.

Funkcja zostaje wyłączona, gdy:

- zostanie wciśnięty pedał sprzęgła,
- zostanie wciśnięty pedał przyspieszenia,
- skrzynia MTA zostanie przełączona w tryb inny niż **N**,

- prędkość jazdy wzrośnie ponad 0 km/h,
- na zestawie wskaźników świeci się lampka kontrolna ,  lub **STOP**.

W celu zwiększenia lub zmniejszenia wartości wyższych obrotów biegu jałowego należy skontaktować się z warsztatem.

Odcinanie dopływu paliwa

Dopływ paliwa do silnika jest automatycznie odcinany, gdy wybrany jest któryś z biegów, a pedał przyspieszenia nie jest wciśnięty.

Parkowanie

- Nie parkować samochodu na nawierzchni pokrytej materiałem łatwopalnym. Wysoka temperatura układu wydechowego może spowodować zapłon.
- Zawsze zaciągać hamulec postojowy bez wciskania przycisku zwalniającego. W przypadku parkowania na pochyłości zaciągać hamulec postojowy z maksymalną

siłą. Jednocześnie wcisnąć pedał hamulca, aby zmniejszyć działające siły.

- Wyłączyć silnik i zapłon. Obrócić koło kierownicy aż do jego zablokowania.
- Jeśli samochód został zaparkowany na równej, poziomej nawierzchni lub na pochyłości – w taki sposób, że jest skierowany w górę, przed wyłączeniem zapłonu wybrać pierwszy bieg. Należy także skrócić koła przednie w kierunku przeciwnym do krawężnika.

Jeśli samochód został zaparkowany na pochyłości – w taki sposób, że jest skierowany w dół, przed wyłączeniem zapłonu wybrać bieg wsteczny. Koła przednie należy skrócić w kierunku krawężnika.

- Zablokować zamki samochodu, uaktywnić zabezpieczenie przed kradzieżą i autoalarm.

Gazy spalinowe

⚠ Niebezpieczeństwo

Gazy spalinowe zawierają trujący tlenek węgla, który jest bezbarwny i bezwonny. Jego wdychanie stanowi zagrożenie dla życia.

Jeśli spaliny przedostaną się do wnętrza samochodu, należy opuścić szyby w drzwiach.

Przyczynę usterki należy usunąć w serwisie.

Unikać jazdy z otwartą klapą tylną, gdyż grozi to dostaniem się spalin do wnętrza samochodu.

Filtr cząstek stałych przy silniku wysokoprężnym

Filtr ten usuwa szkodliwe cząstki stałe ze spalin. Wyposażony jest w funkcję automatycznego czyszczenia, która uaktywnia się samoczynnie podczas jazdy bez podania jakiegokolwiek informacji. Czyszczenie odbywa się okresowo przez spalenie cząstek

sadzy w wysokiej temperaturze. Ten proces następuje automatycznie przy prędkości ponad 48 km/h i może trwać do 30 min. W tym czasie zużycie paliwa może być większe. Ponadto z układu wydechowego może się wydobywać nietypowy zapach i dym.

Czyszczenie filtra trwa krócej w przypadku jazdy z wyższą prędkością obrotową silnika i z większym obciążeniem.

Przestroga

Jeśli procedura czyszczenia zostanie przerwana, występuje duże niebezpieczeństwo poważnej awarii silnika.

W niektórych sytuacjach, np. podczas pokonywania krótkich odcinków, samoistne oczyszczenie filtra nie jest możliwe.



Jeśli wymagane jest czyszczenie filtra, a wcześniejsze warunki jazdy nie umożliwiły przeprowadzenia czyszczenia automatycznego, zostanie to zasygnalizowanie

zapaleniem się lampki kontrolnej  w zestawie wskaźników. Należy niezwłocznie skorzystać z pomocy warsztatu.

Katalizator



Katalizator usuwa ze spalin pewną ilość substancji niebezpiecznych dla środowiska naturalnego.

Przestroga

Stosowanie paliw niespełniających norm opisanych na stronach  128 i  179 może doprowadzić do uszkodzenia katalizatora lub podzespołów elektronicznych.

Niespalone w pełni paliwo może przegrzać i uszkodzić katalizator. Z tego względu należy unikać zbyt długiego używania rozrusznika, gdy silnik się nie uruchamia, jazdy aż do opróżnienia zbiornika paliwa bądź uruchamiania samochodu poprzez pchanie lub holowanie.

W przypadku problemów z zapłonem, nierównomiernej pracy silnika, spadku mocy silnika lub innych nietypowych objawów należy niezwłocznie skontaktować się z warsztatem. W razie potrzeby można kontynuować jazdę, ale jedynie przez krótki czas i pod warunkiem utrzymywania niskiej prędkości obrotowej silnika.

Jeśli lampka kontrolna  miga, może nastąpić przekroczenie dopuszczalnych norm emisji spalin. Zwolnić pedał przyspieszenia aż lampka  przestanie migać i zacząć świecić jednostajnie. W celu usunięcia usterki zwrócić się do warsztatu.

Lampka kontrolna silnika  80.

Manualna skrzynia biegów

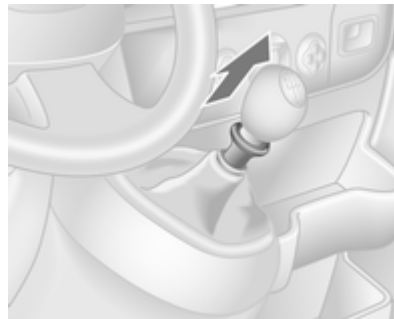

W celu wybrania biegu wstecznego zatrzymać samochód, wcisnąć pedał sprzęgła, a następnie pociągnąć w górę pierścień znajdujący się na dźwigni zmiany biegów i wybrać bieg wsteczny, przesuwając dźwignię.

Jeśli biegu nie można włączyć, ustawić dźwignię w położeniu neutralnym, zwolnić i ponownie wcisnąć pedał sprzęgła, a następnie ponownie wybrać bieg.

Pedał sprzęgła należy zwalniać jak najszybciej.

Podczas każdorazowej zmiany biegu wymagane jest wciśnięcie pedału sprzęgła do oporu. Na pedale sprzęgła nie należy opierać stopy.

Przeostrog

Nie powinno prowadzić się samochodu z ręką spoczywającą na dźwigni zmiany biegów.

Manualno-automatyczna skrzynia biegów

Manualno-automatyczna skrzynia biegów (MTA) umożliwia ręczną (tryb manualny) lub automatyczną (tryb automatyczny) zmianę biegów, w obu przypadkach z automatyczną obsługą sprzęgła.

Wyświetlacz skrzyni biegów



Pokazuje tryb pracy i aktualny bieg.

Uruchamianie silnika

Podczas uruchamiania silnika wcisnąć pedał hamulca. Jeśli pedał hamulca nie zostanie wciśnięty, zaświeci się symbol  na wyświetlaczu skrzyni biegów i nie można będzie uruchomić silnika.

Po wciśnięciu pedału hamulca skrzynia biegów automatycznie przełącza się w położenie **N** (neutralne); na wyświetlaczu skrzyni biegów pojawia się symbol „N”, a silnik można uruchomić. Może wystąpić nieznaczne opóźnienie.

Dźwignia zmiany biegów

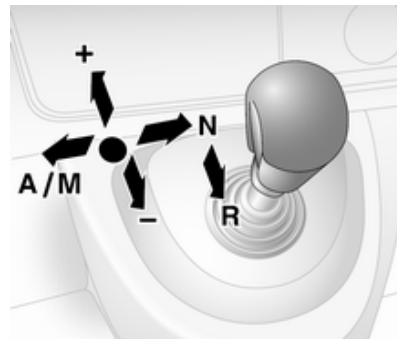

Dźwignię zmiany biegów należy zawsze przesuwac do końca w odpowiednim kierunku. Po zwolnieniu automatycznie wraca ona do położenia środkowego.

N = Położenie neutralne.

A/M = Zmiana trybu automatycznego na manualny i odwrotnie.

W trybie automatycznym na wyświetlaczu skrzyni biegów pojawia się symbol „A”.

- R** = Bieg wsteczny.
Wybierać tylko po zatrzymaniu samochodu. Po włączeniu biegu wstecznego na wyświetlaczu skrzyni biegów pojawia się symbol „R”.
- +** = Zmiana biegu na wyższy.
- = Zmiana biegu na niższy.

Ruszanie

Po uruchomieniu silnika skrzynia biegów działa w trybie automatycznym. W celu włączenia pierwszego biegu wcisnąć pedał hamulca i przesunąć dźwignię zmiany biegów w kierunku **+**.

Z kolei ustawienie dźwigni zmiany biegów w położeniu **R** spowoduje wybranie biegu wstecznego. Po zwolnieniu pedału hamulca samochód powoli ruszy. Aby ruszyć dynamicznie, zwolnić pedał hamulca i wcisnąć pedał przyspieszenia bezpośrednio po wybraniu biegu.

W trybie automatycznym zmiana biegów odbywa się automatycznie w zależności od warunków jazdy.

Aby włączyć tryb manualny, przestawić dźwignię zmiany biegów w kierunku **A/M**. Aktualny bieg pokazywany jest na wyświetlaczu.

W celu włączenia pierwszego biegu wcisnąć pedał hamulca i przesunąć dźwignię zmiany biegów w kierunku **+** lub **-**. Aby wybrać wyższy lub niższy bieg, przestawić dźwignię zmiany biegów w kierunku **+** lub **-**. Poszczególne biegi można pomijać poprzez kilkakrotne przesunięcie dźwigni w krótkich odstępach czasu.

Zatrzymywanie samochodu

Gdy aktywny jest tryb automatyczny lub manualny, po zatrzymaniu samochodu wybierany jest pierwszy bieg i rozłączane jest sprzęgło. W trybie **R** pozostaje włączony bieg wsteczny.

W razie konieczności zatrzymania się na wzniesieniu należy zaciągnąć hamulec postojowy lub wcisnąć pedał hamulca. Aby zapobiec przegrzaniu sprzęgła, zostanie włączony przerywany sygnał dźwiękowy

przypominający o konieczności wciśnięcia pedału hamulca lub zaciągnięcia hamulca postojowego. Przy dłuższym postoju, na przykład w korku ulicznym, zaleca się wyłączyć silnik.

Po zatrzymaniu pojazdu i otwarciu drzwi kierowcy rozlegnie się dźwiękowy sygnał ostrzegawczy, jeśli nie wybrano biegu neutralnego lub nie wciśnięto pedału hamulca.

Hamowanie silnikiem

Tryb pracy automatycznej

Przy zjeżdżaniu ze wzniesienia przekładnia manualno-automatyczna wybiera wyższe biegi przy stosunkowo wysokich obrotach silnika. Podczas hamowania odpowiednio wcześniej zredukowane są biegi.

Tryb manualny

Aby w pełni wykorzystać efekt hamowania silnikiem przy zjeżdżaniu ze wzniesienia, należy w odpowiednim momencie zredukować bieg.

Uwalnianie ugrzęźniętego pojazdu

Procedurę tę należy stosować wyłącznie w przypadku, gdy samochód ugrzęźnie w piasku, błocie, śniegu lub rowie. Polega ona na przestawianiu dźwigni zmiany biegów na przemian w położenia **R** i **A/M** (lub **+** i **-**) oraz lekkim wciśnięciu pedału przyspieszenia. Utrzymywać możliwie niskie obroty silnika w celu uniknięcia gwałtownego przyspieszenia samochodu po odzyskaniu normalnej przyczepności.

Parkowanie

Włączyć hamulec postojowy. Ostatnio wybrany bieg (pokazywany na wyświetlaczu skrzyni biegów) pozostanie włączony. Gdy dźwignia jest ustawiona w położeniu **N**, nie jest włączony żaden bieg.

Po wyłączeniu zapłonu przekładnia manualno-automatyczna przestaje reagować na ruchy dźwigni zmiany biegów.

Jeśli zapłon nie jest wyłączony lub hamulec postojowy nie jest zaciągnięty, w momencie otwarcia drzwi kierowcy słychać sygnał ostrzegawczy.

Tryb manualny

W przypadku wybrania wyższego biegu przy zbyt niskiej prędkości obrotowej silnika lub niższego biegu przy zbyt wysokiej prędkości obrotowej zmiana biegu nie nastąpi. Zapobiega to pracy silnika na zbyt niskich lub zbyt wysokich obrotach.

Gdy prędkość obrotowa silnika spadnie poniżej określonego poziomu, automatycznie zostanie wybrany niższy bieg.

Jeśli prędkość obrotowa silnika będzie zbyt wysoka, zmiana biegu na wyższy nastąpi jedynie po zadziałaniu funkcji wymuszonej redukcji biegów.

Elektroniczne programy jazdy

Tryb zimowy ❄️



Tryb zimowy należy uaktywnić, jeśli występują problemy z ruszaniem na śliskiej nawierzchni.

Włączanie

Nacisnąć przycisk ❄️. Kontrolka ❄️ jest widoczna na wyświetlaczu skrzyni biegów. Skrzynia biegów przełączy się w tryb automatyczny i samochód ruszy z odpowiedniego biegu.

Wyłączenie

Tryb zimowy zostaje wyłączony:

- po ponownym naciśnięciu przycisku ,
- po wyłączeniu zapłonu,
- po włączeniu trybu manualnego.

Jeśli temperatura sprężła będzie zbyt wysoka, słyszalny będzie przerywany dźwiękowy sygnał ostrzegawczy. W takim przypadku należy wcisnąć pedał hamulca, wybrać położenie „N” i włączyć hamulec postojowy, aby sprężło ostygło.

Tryb jazdy z ładunkiem (kg)



Tryb jazdy z ładunkiem można włączyć zarówno w trybie manualnym, jak i automatycznym. W obu przypadkach schemat zmiany biegów zostanie automatycznie dostosowany do jazdy ze zwiększonym ładunkiem.

Włączenie

Nacisnąć przycisk **kg**. Kontrolka **kg** jest widoczna na wyświetlaczu skrzyni biegów. Skrzynia biegów zastosuje zoptymalizowane schematy zmiany biegów.

Wyłączenie

Tryb jazdy z ładunkiem zostaje wyłączony:

- po ponownym naciśnięciu przycisku **kg**,
- po wyłączeniu zapłonu.

Wymuszona redukcja biegu

Wciśnięcie pedału przyspieszenia z pokonaniem punktu granicznego spowoduje wybranie niższego biegu, o ile silnik będzie pracował z odpowiednią prędkością obrotową. Pełna moc silnika zostaje wykorzystana do przyspieszenia.

W przypadku zbyt wysokiej prędkości obrotowej silnika skrzynia biegów automatycznie włącza wyższy bieg, nawet w trybie manualnym. Bez użycia wymuszonej redukcji biegu taka automatyczna zmiana biegu na wyższy nie następuje w trybie manualnym.

Usterka

W razie wystąpienia usterki, na wyświetlaczu skrzyni biegów pojawia się symbol . Jazdę można kontynuować, zachowując ostrożność i rozwagę.

Przyczynę usterki należy usunąć w warsztacie.

Przerwa w dopływie prądu

Jeśli przerwa w dopływie prądu wystąpi w sytuacji, gdy wybrany jest któryś z biegów, sprzęgło nie zostanie rozłączone. Samochód jest wówczas unieruchomiony.

Jeśli dojdzie do rozładowania akumulatora, silnik można będzie uruchomić, wykorzystując przewody rozruchowe ⇨ 164.

W przypadku, gdy przyczyną usterki nie jest rozładowanie akumulatora, zwrócić się o pomoc do warsztatu.

Jeśli nie można wybrać położenia neutralnego, samochód można wyłącznie odholować z uniesionymi kołami napędowymi ⇨ 166.

Holowanie pojazdu ⇨ 166.

Hamulce

Hamulec zasadniczy składa się z dwóch niezależnych obwodów.

W razie awarii jednego z nich samochód można wyhamować za pomocą drugiego. Jednak hamowanie wymaga silnego wciśnięcia pedału hamulca. Potrzeba do tego znacznie większej siły. Droga hamowania ulega wydłużeniu. Przed kontynuowaniem podróży zwrócić się o pomoc do warsztatu.

Po jedno- lub dwukrotnym wciśnięciu pedału hamulca przy wyłączonym silniku przestaje działać wspomaganie układu hamulcowego. Skuteczność hamowania nie zmienia się, jednak hamowanie wymaga użycia znacznie większej siły. Należy o tym pamiętać zwłaszcza w przypadku prowadzenia holowanego samochodu.

Lampka kontrolna  ⇨ 81.

Jeśli klocki hamulcowe zużyją się do określonego poziomu, układ hamulcowy wymaga przeglądu. Należy skorzystać z pomocy warsztatu.

Lampka kontrolna  ↻ 81.

Układ ABS

Układ ABS przeciwdziała blokowaniu kół podczas hamowania.



Gdy tylko któreś z kół zacznie się blokować, układ odpowiednio wyreguluje ciśnienie w układzie hamulcowym. Dzięki temu samochód zachowuje sterowność nawet w przypadku bardzo gwałtownego hamowania.

Działanie układu ABS daje się odczuć poprzez pulsowanie pedału hamulca i charakterystyczny odgłos.

W celu zapewnienia optymalnej skuteczności hamowania wciskać pedał hamulca do oporu, pomimo jego pulsowania. Nie zmniejszać nacisku stopy na pedał.



Lampka kontrolna  ↻ 81.

Usterka

Jeśli lampki kontrolne  i  świecą się, a komunikaty **SPRAWDŹ ABS** i **SPRAWDŹ ESP** są widoczne na informacyjnym kierowcy, występuje usterka w układzie ABS. Układ hamulcowy działa nadal, jednak bez układu przeciwdziałającego blokowaniu kół podczas hamowania.

Ostrzeżenie

W razie wystąpienia usterki w układzie ABS po wciśnięciu pedału hamulca koła mogą ulec zablokowaniu -ze względu na zadziałanie znacznie większych sił. Układ ABS nie będzie wówczas przeciwdziałał blokowaniu się kół. Podczas gwałtownego hamowania samochód może stracić sterowność i wpaść w poślizg.

Jeśli lampki kontrolne , ,  i **STOP** świecą się, układy ABS i ESP są wyłączone, a na wyświetlaczu informacyjnym kierowcy widoczny

jest komunikat **USTERKA HAMULCÓW**. Należy skorzystać z pomocy warsztatu.

Przyczynę usterki należy usunąć w warsztacie.

Hamulec postojowy

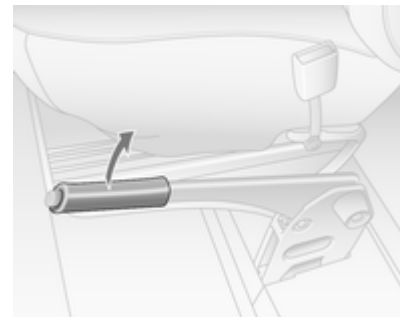

Przy parkowaniu na pochyłości zaciągać hamulec postojowy z maksymalną siłą, nie wciskając przycisku zwalniającego.

W celu zwolnienia hamulca postojowego należy nieco unieść dźwignię, wcisnąć przycisk zwalniający, a następnie całkowicie opuścić dźwignię.

Aby obniżyć siły działające w hamulcu ręcznym, należy jednocześnie wcisnąć pedał hamulca nożnego.

Lampka kontrolna  81.

System Brake Assist

System ten uaktywnia się w przypadku gwałtownego wciśnięcia pedału hamulca do oporu, powodując doprowadzenie do hamulców poszczególnych kół maksymalnego ciśnienia (koła są wyhamowywane z maksymalną siłą).

Przez cały czas trwania hamowania należy utrzymywać stały nacisk na pedał hamulca. Po zwolnieniu pedału przywracane jest normalne ciśnienie w układzie hamulcowym.

Układy kontroli jazdy

Układ kontroli trakcji

Układ kontroli trakcji (TC) stanowi część elektronicznego układu stabilizacji toru jazdy (ESP[®]Plus), który w razie potrzeby poprawia stabilność samochodu, niezależnie od typu nawierzchni i przyczepności opon, poprzez zapobieganie poślizgom poszczególnych kół.

Gdy tylko koła napędowe zaczynają tracić przyczepność, układ redukuje moc silnika i odpowiednio przyhamowuje koło, które ślizga się najbardziej. Dzięki temu samochód uzyskuje lepszą stabilność na śliskiej nawierzchni.

Układ kontroli trakcji jest gotowy do pracy zaraz po włączeniu zapłonu i zgaśnięciu lampki kontrolnej  na zestawie wskaźników.

Kontrolka  miga, gdy układ kontroli trakcji się uaktywnia.

Ostrzeżenie

Świadomość dysponowania zaawansowanymi układami poprawiającymi bezpieczeństwo nie powinna skłaniać do brawury za kierownicą.



Prędkość należy zawsze dostosowywać do warunków na drodze.



Lampka kontrolna  81.

Wyłączenie



Gdy poślizg kół napędowych jest wymagany, układ kontroli trakcji można wyłączyć:

Nacisnąć przycisk . Na zestawie wskaźników świecić się będzie lampka kontrolna .

Układ włącza się poprzez ponowne naciśnięcie przycisku . Na zestawie wskaźników przestaje świecić lampka kontrolna . Po wyłączeniu i ponownym włączeniu zapłonu układ kontroli trakcji jest uaktywniany automatycznie.

Układ kontroli trakcji włącza się automatycznie po przekroczeniu prędkości 50 km/h.

Układ stabilizacji toru jazdy (ESP)

Elektroniczny układ stabilizacji toru jazdy (ESP[®]Plus) w razie potrzeby poprawia stabilność samochodu, niezależnie od typu nawierzchni i przyczepności opon. Zapobiega również poślizgowi kół napędzanych.

Gdy tylko koła stracą przyczepność lub samochód zacznie wpadać w poślizg (wystąpi podsterowność/nadsterowność), układ natychmiast redukuje moc silnika (zmieni się odgłos pracy silnika) i odpowiednio przyhamuje poszczególne koła. Dzięki temu samochód uzyskuje lepszą stabilność na śliskiej nawierzchni.

Układ ESP[®]Plus jest gotowy do pracy zaraz po włączeniu zapłonu i zgaśnięciu lampki kontrolnej  na zestawie wskaźników.

Zadziałanie układu ESP[®]Plus jest sygnalizowane miganiem lampki .

Ostrzeżenie

Świadomość dysponowania zaawansowanymi układami poprawiającymi bezpieczeństwo nie powinna skłaniać do brawury za kierownicą.



Prędkość należy zawsze dostosowywać do warunków na drodze.

Lampka kontrolna   81.

Wyłączenie



Gdy poślizg kół napędowych jest wymagany, układ ESP[®]Plus można wyłączyć:

Nacisnąć przycisk . Lampka kontrolna  świeci się na zestawie wskaźników, a na wyświetlaczu informacyjnym kierowcy widoczny jest komunikat **ANTYPOŚLIZGOWY WYŁĄCZONY**.

Układ ESP[®]Plus zostaje ponownie włączony po naciśnięciu przycisku . Na zestawie wskaźników przestaje

świecić lampka kontrolna . Po wyłączeniu i ponownym włączeniu zapłonu układ ESP^{Plus} jest uaktywniany automatycznie.

Układ ESP^{Plus} włącza się automatycznie po przekroczeniu prędkości 50 km/h.

Usterka

Gdy układ wykryje usterkę, lampka kontrolna  świeci się na zestawie wskaźników, a na wyświetlaczu informacyjnym kierowcy widoczny jest komunikat **SPRAWDŹ ESP**.

Przyczynę usterki należy usunąć w warsztacie.

Komunikaty pokazywane na wyświetlaczu  85.

Automatyczna kontrola prędkości

Układ automatycznej kontroli prędkości może zapamiętywać i utrzymywać prędkości od 30 km/h wzwyż. W przypadku wjeżdżania na wzniesienie lub zjeżdżania z niego prędkość ta może się zmienić.

Ze względów bezpieczeństwa funkcja automatycznej kontroli prędkości może zostać włączona dopiero po jednokrotnym wciśnięciu pedału hamulca.



Funkcji automatycznej kontroli prędkości nie należy włączać, jeśli utrzymywanie stałej prędkości jazdy nie jest wskazane.

Jeśli samochód jest wyposażony w manualno-automatyczną skrzynię biegów, zaleca się włączanie układu automatycznej kontroli prędkości, jedynie gdy aktywny jest tryb automatycznej zmiany biegów.

Lampki kontrolne  i   83.

Włączanie





Nacisnąć przycisk , na zestawie wskaźników  świeci się lampka kontrolna  w kolorze zielonym.

Układ automatycznej kontroli prędkości znajduje się w trybie gotowości, a na wyświetlaczu informacyjnym kierowcy widoczny jest odpowiedni komunikat.



Przyspieszyć do żądanej prędkości i nacisnąć przycisk **+** lub **-**. Aktualna prędkość jest teraz zapisana i układ będzie ją utrzymywał. Można zwolnić pedał przyspieszenia.



Lampka kontrolna  świeci się w kolorze zielonym na zestawie wskaźników wraz z , a na wyświetlaczu informacyjnym kierowcy widoczny jest stosowny komunikat.

W każdej chwili istnieje możliwość wciśnięcia pedału przyspieszenia w celu zwiększenia prędkości. Na zestawie wskaźników miga wskazanie zapisanej prędkości. Po zwolnieniu pedału przywrócona zostanie uprzednio zapamiętana prędkość.

Zaprogramowana wartość prędkości jest przechowywana w pamięci układu aż do czasu wyłączenia zapłonu.

Zwiększanie prędkości

Przy włączonej automatycznej kontroli prędkości, prędkość jazdy można zwiększać płynnie lub w niewielkich skokach poprzez przytrzymanie lub naciskanie przycisku **+**.

Po zwolnieniu przełącznika aktualna prędkość zostanie zapamiętana i będzie utrzymywana.

Można również przyspieszyć do żądanej prędkości i zapamiętać prędkość jazdy, naciskając przełącznik **+**.

Zmniejszanie prędkości

Przy włączonej automatycznej kontroli prędkości, prędkość jazdy można zmniejszać płynnie lub w niewielkich skokach poprzez przytrzymanie lub naciskanie przycisku **-**.

Po zwolnieniu przełącznika aktualna prędkość zostanie zapamiętana i będzie utrzymywana.

Wyłączenie

Nacisnąć przełącznik **O**: automatyczna kontrola prędkości zostaje wyłączona, a na zestawie wskaźników gaśnie zielona lampka kontrolna .

Funkcja automatycznej kontroli prędkości wyłączy się samoczynnie, gdy:

- prędkość jazdy spadnie poniżej 30 km/h,
- zostanie wciśnięty pedał hamulca,
- zostanie wciśnięty pedał sprzęgła,
- dźwignia zmiany biegów zostanie przestawiona w położenie **N**.



Prędkość zostaje zapisana, a na wyświetlaczu informacyjnym kierowcy widoczny jest odpowiedni komunikat.

Przywracanie zapamiętanej prędkości

Nacisnąć przycisk **R** przy prędkości powyżej 30 km/h.

Jeśli zapisana prędkość jest dużo wyższa od bieżącej prędkości, pojazd przyspieszy gwałtownie do uzyskania zapisanej prędkości.

Usuwanie zapamiętanej prędkości jazdy



Nacisnąć przycisk : w zestawie wskaźników przestają świecić zielone lampki kontrolne  i .

Ogranicznik automatycznej kontroli prędkości

Ogranicznik prędkości zapobiega przekroczeniu ustalonej maksymalnej prędkości jazdy powyżej 30 km/h.

Włączenie



Nacisnąć przycisk , w zestawie wskaźników zaświeci się żółta lampka kontrolna .

Funkcja ogranicznika prędkości układu automatycznej kontroli prędkości znajduje się w trybie gotowości, a na wyświetlaczu informacyjnym kierowcy widoczny jest odpowiedni komunikat.

Przyspieszyć do żądanej prędkości i nacisnąć przycisk **+** lub **-**. Aktualna prędkość jest teraz zapisana.

Pojazd można prowadzić normalnie, ale nie będzie możliwości przekroczenia zaprogramowanego ograniczenia prędkości.

Gdy ograniczenie prędkości nie może zostać utrzymane, np. podczas zjazdu ze stromej pochyłości, wartość ograniczenia będzie migać na wyświetlaczu informacyjnym kierowcy.

Zwiększanie ograniczenia prędkości

Ograniczenie prędkości można zwiększać płynnie lub w niewielkich skokach poprzez przytrzymanie lub naciskanie przycisku **+**.

Zmniejszanie ograniczenia prędkości

Ograniczenie prędkości można zmniejszyć płynnie lub w niewielkich skokach poprzez przytrzymanie lub naciskanie przycisku **-**.

Przekraczanie ograniczenia prędkości

W sytuacji awaryjnej istnieje możliwość przekroczenia ograniczenia prędkości przez wciśnięcie pedału przyspieszenia mocno poza punkt oporu.

W trakcie tego okresu prędkość ograniczenia będzie migać na wyświetlaczu informacyjnym kierowcy.

Zwolnić pedał przyspieszenia, a funkcja ogranicznika prędkości zostanie ponownie włączona po uzyskaniu prędkości jazdy niższej niż wartość ograniczenia.

Wyłączenie

Nacisnąć przełącznik **O**: ogranicznik prędkości zostaje wyłączony, a pojazd może być prowadzony normalnie.

Prędkość graniczna zostaje zapisana, a na wyświetlaczu informacyjnym kierowcy widoczny jest odpowiedni komunikat.

Ponowne włączenie

Nacisnąć przełącznik **R**. Funkcja automatycznej kontroli prędkości zostaje ponownie włączona.

Usuwanie zapamiętanego ograniczenia prędkości jazdy

Nacisnąć przełącznik **↺**.

W zestawie wskaźników przestaje świecić żółta lampka kontrolna **↺**.

Układy wykrywania przeszkód terenowych

Układ ułatwiający parkowanie

Układ ułatwiający parkowanie (tzw. pilot parkowania) ułatwia ocenę odległości pomiędzy samochodem a przeszkodami terenowymi z tyłu pojazdu. Świadomość dysponowania takim udogodnieniem nie zwalnia jednak kierowcy od obowiązku zachowania ostrożności przy parkowaniu.



W skład układu wchodzi cztery czujniki ultradźwiękowe zamontowane w tylnym zderzaku.

Uwaga

Elementy wyposażenia zamontowane w obszarze roboczym układu powodują nieprawidłowości w jego pracy.

Włączanie

Układ włącza się automatycznie po wybraniu biegu wstecznego. Stan gotowości potwierdzany jest krótkim sygnałem dźwiękowym.

Występowanie przeszkody terenowej jest sygnalizowane sygnałami dźwiękowymi. Im mniejsza odległość od przeszkody, tym krótsze odstępy między kolejnymi sygnałami. Gdy do przeszkody pozostanie mniej niż 30 cm, generowany będzie sygnał ciągły.

⚠ Ostrzeżenie

W pewnych sytuacjach wielokrotne odbicia fal dźwiękowych oraz zewnętrzne źródła dźwięku mogą uniemożliwić prawidłowe wykrycie przeszkody.

Wyłączanie



Układ można wyłączyć na stałe lub na pewien czas.

Wyłączanie tymczasowe

Układ można wyłączyć tymczasowo poprzez naciśnięcie przycisku **P** na desce rozdzielczej przy włączonym zapłonie i włączonym biegu wstecznym. Lampka kontrolna w przycisku świeci się.

Po wybraniu biegu wstecznego nie będzie słychać żadnego sygnału dźwiękowego, co oznacza wyłączenie układu.

W celu ponownego włączenia funkcji należy ponownie nacisnąć przycisk **P** lub włączyć zapłon.

Wyłączanie na stałe

Układ można wyłączyć na stałe poprzez naciśnięcie i przytrzymanie przez około 3 sekundy przycisku **P** na desce rozdzielczej przy włączonym zapłonie i włączonym biegu wstecznym. Lampka kontrolna w przycisku stale się świeci.

Układ zostanie wyłączony i nie będzie działał. Po wybraniu biegu wstecznego nie będzie słychać żadnego sygnału dźwiękowego, co oznacza wyłączenie układu.

W celu ponownego włączenia funkcji należy nacisnąć i przytrzymać przez około 3 sekundy przycisk **P**.

Usterka

Jeśli system wykryje usterkę, to po wybraniu biegu wstecznego przez 5 sekund rozlegnie się ciągły sygnał dźwiękowy. Należy zgłosić się do stacji obsługi aby zidentyfikować przyczynę usterki.

Przeestroga

Podczas cofania nie należy najeżdżać na przeszkody, które mogłyby uderzyć w podwozie samochodu.

W wyniku uderzenia w elementy tylnej osi mogą powstać niewidoczne uszkodzenia, powodujące nietypowe zmiany właściwości jezdnych pojazdu. W przypadku takiego uderzenia skontaktować się z warsztatem.

Kamera wsteczna



Kamera jest zwykle zamontowana pod listwą tablicy rejestracyjnej a monitor znajduje się w osłonie przeciwsłonecznej kierowcy.

Funkcjonowanie

System kamery tylnej umożliwia kierowcy obserwację przestrzeni z tyłu pojazdu na monitorze wyświetlacza podczas cofania pojazdu.

System można włączyć lub wyłączyć przez wybranie przycisku Start/Stop, który znajduje się z prawej strony monitora wyświetlacza.

Inne przyciski znajdujące się na monitorze służą do wybrania źródła AV1 lub AV2 i regulacji jasności i kontrastu obrazu na monitorze.

Optymalną widoczność można uzyskać tylko wtedy, gdy kamera tylna nie jest pokryta brudem, śniegiem ani lodem.

Ostrzeżenie

System służy do pomocy podczas cofania i nie zwalnia kierowcy od obserwacji.

Kierowca nie może dopuścić do sytuacji, w której korzystanie z tej funkcji mogłoby spowodować niebezpieczeństwo podczas cofania.

Niezachowanie ostrożności podczas cofania może doprowadzić do uszkodzenia pojazdu, obrażeń ciała lub śmierci. Przed rozpoczęciem manewru cofania należy zawsze sprawdzić widok w zewnętrznych lusterkach wstecznych i spojrzeć przez ramię w tył.

Systemy wspomagające kierowcę nie zwalniają go od pełnej odpowiedzialności za kierowanie pojazdem.

Paliwo

Paliwo do silników wysokoprężnych

Należy tankować wyłącznie olej napędowy o niskiej zawartości siarki (maks. 10 ppm) i zgodny z normą DIN EN 590. Mogą być stosowane zamienne, znormalizowane paliwa zawierające do 7% paliwa typu biodiesel (=FAME zgodnie z normą EN14214) względem objętości (np. norma DIN 51628 lub jej odpowiedniki).

Zabronione jest stosowanie olejów do silników okrętowych, olejów opałowych, emulsji wodnych, a także olejów napędowych wyprodukowanych w całości na bazie tłuszczów roślinnych, takich jak olej rzepakowy czy paliwo biodiesel. Olej napędowy nie może być mieszany z paliwami przeznaczonymi do silników benzynowych.

Płynność oleju napędowego i jego podatność na filtrowanie są uzależnione od temperatury

zewnątrznej. Zimą należy tankować olej napędowy o gwarantowanych przez jego producenta właściwościach niskotemperaturowych.

Uzupełnianie paliwa

⚠ Niebezpieczeństwo

Przed rozpoczęciem tankowania należy wyłączyć silnik i zewnętrzne urządzenia grzewcze z komorami spalania (o ich zamontowaniu informuje naklejka na klapkę wlewu paliwa). Należy również wyłączyć telefony komórkowe.

Podczas tankowania należy ściśle przestrzegać instrukcji i wytycznych dotyczących klientów stacji benzynowej.

⚠ Niebezpieczeństwo

Paliwo jest substancją łatwopalną i wybuchową. Dlatego podczas tankowania nie wolno palić. Ponadto w trakcie tankowania i w bezpośrednim sąsiedztwie paliwa nie należy używać otwartego płomienia ani urządzeń wytwarzających iskry.

Jeśli w samochodzie czuć zapach paliwa, należy bezzwłocznie zwrócić się do warsztatu w celu usunięcia przyczyny usterki.

Przeostroga

W przypadku zatankowania niewłaściwego paliwa nie włączać zapłonu.

Otwór wlewu paliwa z korkiem bagnetowym znajduje się po lewej stronie samochodu z przodu.

Klapkę wlewu paliwa można otworzyć tylko wtedy, gdy odblokowane zostały zamki samochodu, a drzwi są otwarte. Otworzyć ręcznie klapkę wlewu paliwa.



Wykręcić korek wlewu paliwa, obracając go w lewo.

Korek wlewu paliwa można zawiesić na dolnym zaczepie wewnątrz klapki wlewu.

Po zakończeniu tankowania, umieścić korek z powrotem w otworze wlewu i obrócić go w prawo.

Przeestroga

Natychmiast wytrzeć wszelkie ślady rozlanego paliwa.

Zużycie paliwa, emisja CO₂

Zużycie paliwa jest mierzone zgodnie z dyrektywą WE 715/2007 692/2008 A.

Dyrektywa ta w większym stopniu uwzględnia rzeczywiste warunki eksploatacyjne samochodu. Przyjęto, że ok. $\frac{1}{3}$ całkowitego przebiegu przypada na jazdę po mieście, a pozostałe $\frac{2}{3}$ – na jazdę poza miastem. Uwzględniono również rozruchy zimnego silnika i fazy przyspieszania.

Wspomniana dyrektywa reguluje również poziom emisji CO₂.

Zużycie paliwa zależy w dużej mierze od stylu jazdy kierowcy oraz od sytuacji na drodze.

Zużycia paliwa określono dla pojazdu o masie odpowiadającej tzw. masie własnej pojazdu gotowego do drogi, jaka jest określana zgodnie z wytycznymi dyrektywy.

Wyposażenie opcjonalne może spowodować nieznaczny wzrost zużycia paliwa i poziomu emisji CO₂, a także ograniczać prędkość maksymalną pojazdu.

Holowanie**Informacje ogólne**

Należy używać wyłącznie haków holowniczych przeznaczonych dla danego modelu samochodu. Zamontowanie haka holowniczego po odebraniu pojazdu należy powierzyć warsztatowi. Może być konieczne wprowadzenie w samochodzie pewnych modyfikacji w obrębie układu chłodzenia, osłon termicznych i innych podzespołów.

Wymiary montażowe dla fabrycznego haka holowniczego ⇨ 192.

Zachowanie się pojazdu i zalecenia dotyczące jazdy z przyczepą

W przypadku przyczepy z hamulcem należy podczepić linkę asekuracyjną.

Przed podłączeniem przyczepy należy nasmarować hak holowniczy. Nie należy tego robić, gdy używany jest stabilizator przechyłów przyczepy, który oddziałuje na kulę

haka. W przypadku przyczep o niskiej stabilności zaleca się stosowanie stabilizatora.

Nie wolno przekraczać prędkości maksymalnej 80 km/h, nawet w krajach, w których dopuszczalna jest wyższa prędkość.

W przypadku rozkołysania przyczepy na boki ograniczyć prędkość, nie korygować kierownicą, a w razie potrzeby mocno zahamować.

W przypadku zjeżdżania ze wzniesienia należy jechać na takim samym biegu i ze zbliżoną prędkością jak przy wjeżdżaniu na wzniesienie.

Zwiększyć ciśnienie powietrza w oponach do wartości odpowiadającej maksymalnemu obciążeniu ⇨ 190.

Ciężkość przyczepy

Obciążenie przyczepy

Maksymalna dopuszczalna masa całkowita ciężkiej przyczepy uzależniona jest od wersji

samochodu i mocy silnika. Jej przekraczanie jest zabronione. Rzeczywiste obciążenie stanowi różnicę pomiędzy rzeczywistą masą całkowitą przyczepy a rzeczywistym obciążeniem haka holowniczego.

Dopuszczalna masa ciężkiej przyczepy jest podana w dowodzie rejestracyjnym samochodu. Jeśli nie określono inaczej, dane takie mają zastosowanie przy pokonywaniu wzniesień o nachyleniu do 12%.

Podane wartości mają zastosowanie przy pokonywaniu wzniesień o wskazanym nachyleniu oraz do wysokości 1000 m nad poziomem morza. Moc silnika i zdolność samochodu do pokonywania wzniesień spadają wraz ze wzrostem wysokości i związanym z tym obniżeniem gęstości powietrza. Z tego względu dopuszczalna masa ciężkiej przyczepy maleje o 10% na każde 1000 m wysokości nad poziomem morza. Zmniejszenie obciążenia nie jest konieczne w przypadku jazdy po drogach o niewielkim nachyleniu (poniżej 8%, np. autostrady).

Suma rzeczywistej masy całkowitej przyczepy i rzeczywistej masy całkowitej samochodu nie może przekroczyć dopuszczalnej masy całkowitej zestawu, którą można znaleźć na tabliczce identyfikacyjnej ⇨ 177.

Pionowe obciążenie sprzęgu

Pionowe obciążenie sprzęgu to obciążenie wywierane przez dyszel przyczepy na hak holowniczy. Można je zmienić przez odpowiednie przemieszczenie ładunku na przyczepie.

Wartość maksymalnego dopuszczalnego obciążenia haka holowniczego jest podana na tabliczce identyfikacyjnej haka oraz w dowodzie rejestracyjnym pojazdu. Należy zawsze dążyć do uzyskania obciążenia haka równego wartości maksymalnej, szczególnie w przypadku ciężkich przyczep. Pionowe obciążenie sprzęgu nigdy nie powinno być mniejsze niż 25 kg. W przypadku przyczep o masie powyżej 1200 kg pionowe obciążenie nie powinno być mniejsze niż 50 kg.

Obciążenie tylnej osi

Gdy ciągnięta jest przyczepa, a pojazd ciągnący jest w pełni obciążony (włączając wszystkich pasażerów), nie można przekroczyć dopuszczalnego obciążenia tylnej osi (patrz tabliczka identyfikacyjna lub dokumenty samochodu).

Hak holowniczy

Przeostroga
Podczas jazdy bez przyczepy hak holowniczy powinien być zdjęty.

Dźwiękowy sygnał ostrzegawczy podczas ciągnięcia przyczepy

W pojazdach wyposażonych w hak holowniczy wysokość sygnału ostrzegawczego sygnalizującego włączenie kierunkowskazu jest inna po podłączeniu przyczepy.

Wysokość sygnału ostrzegawczego ulegnie zmianie w przypadku usterki kierunkowskazu pojazdu ciągnącego lub przyczepy.

Wyposażenie dodatkowe

Podwyższone obroty biegu jałowego



Aby włączyć, w nieruchomym pojeździe z silnikiem pracującym na biegu jałowym:

- Wybrać bieg neutralny (mechaniczna skrzynia biegów = N)
- Wcisnąć pedał sprzęgła

- Nacisnąć włącznik na desce rozdzielczej
- Zwolnić pedał sprzęgła

Obroty jałowe silnika wzrosną do 1200 obr./min.

Jeśli układ nie działa, powtórzyć procedurę lub stopniowo zwolnić pedał sprzęgła.

Aby wyłączyć, nacisnąć pedał sprzęgła i nacisnąć włącznik na desce rozdzielczej.

Pielęgnacja samochodu

Wskazówki ogólne	134
Czynności kontrolne	135
Wymiana żarówki	142
Instalacja elektryczna	149
Narzędzia samochodowe	152
Koła i opony	153
Uruchamianie silnika przy użyciu przewodów rozruchowych	164
Holowanie	166
Pielęgnacja wizualna	168

Wskazówki ogólne

Aksesoria i modyfikacje pojazdu

Zaleca się używanie oryginalnych części zamiennych i akcesoriów, oraz części zatwierdzonych przez producenta do użytku w danym modelu samochodu. Producent samochodu nie ma możliwości przetestowania i zagwarantowania jakości produktów innych firm – nawet jeśli są one zgodne z odpowiednimi przepisami i otrzymały homologację. Nie dokonywać żadnych modyfikacji układu elektrycznego, np. wymiany elektronicznych modułów sterujących (tzw. tuning elektroniczny bądź „chiptuning”).

Garażowanie samochodu

Wyłączanie z eksploatacji na dłuższy okres czasu

Poniższe czynności należy wykonać, jeśli pojazd ma być przez kilka miesięcy wyłączony z eksploatacji:

- Umyć i nawoskować samochód.
- Sprawdzić stan zabezpieczenia antykorozyjnego komory silnika oraz podwozia.
- Oczyszczyć i zakonserwować uszczelki gumowe.
- Wymienić olej silnikowy.
- Opróżnić zbiornik płynu do spryskiwaczy szyb i zmywaczy reflektorów.
- Sprawdzić mrozoodporność płynu chłodzącego.
- Zwiększyć ciśnienie powietrza w oponach do wartości odpowiadającej maksymalnemu obciążeniu.
- Zaparkować samochód w suchym, dobrze wentylowanym miejscu. Włączyć pierwszy lub wsteczny

bieg. Zabezpieczyć samochód przed możliwością przetoczenia się.

- Nie zaciągać hamulca postojowego.
- Otworzyć pokrywę silnika, zamknąć wszystkie drzwi i zablokować zamki.
- Odłączyć zacisk ujemny akumulatora od instalacji elektrycznej samochodu. Należy pamiętać, że przestaną działać wszystkie układy, np. autoalarm.

Przygotowywanie do eksploatacji po długim przestoju

Poniższe czynności należy wykonać, jeśli pojazd ma być przywrócony do eksploatacji:

- Podłączyć zacisk ujemny akumulatora do instalacji elektrycznej samochodu. Uaktywnić podzespoły elektroniczne szyb otwieranych elektrycznie.
- Sprawdzić ciśnienie powietrza w oponach.

- Napelnić zbiornik płynu do spryskiwaczy szyb i zmywaczy reflektorów.
- Sprawdzić poziom oleju silnikowego.
- Sprawdzić poziom płynu chłodzącego.
- W razie potrzeby przymocować tablicę rejestracyjną.

Złomowanie samochodu

Informacje na temat złomowania oraz recyklingu samochodu można znaleźć na naszej stronie internetowej. Złomowanie i recykling samochodu należy powierzać wyłącznie autoryzowanym zakładom recyklingu.

Czynności kontrolne

Wykonywanie prac

Ostrzeżenie

Przed przystąpieniem do wykonywania opisanych poniżej czynności należy bezwzględnie wyłączyć zapłon.

Wentylator chłodnicy może się włączyć nawet gdy wyłączony jest zapłon.

Niebezpieczeństwo

Układ zapłonowy wytwarza bardzo wysokie napięcie. Nie wolno dotykać jego podzespołów.

Korki wlewu oleju silnikowego, płynu chłodzącego i płynu do spryskiwaczy oraz wskaźnik poziomu oleju dla ułatwienia identyfikacji oznaczono kolorem żółtym.

Pokrywa silnika

Otwieranie



Pociągnąć dźwignię zwalnającą i ustawić ją z powrotem w położeniu wyjściowym.

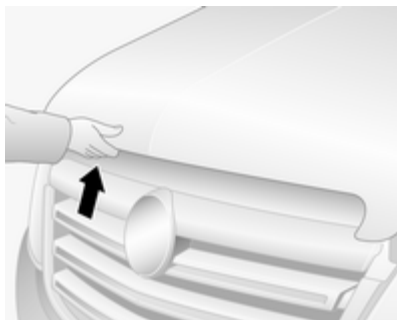

Pociągnąć zabezpieczenie znajdujące się nieco z lewej strony, a następnie otworzyć pokrywę silnika.

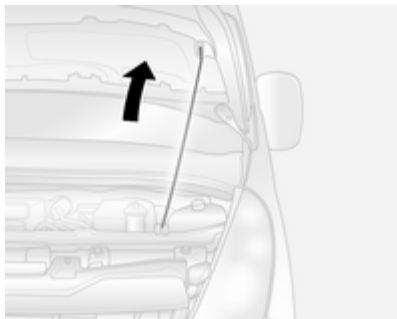

Podpreźć pokrywę komory silnika wspornikiem.

Zamykanie

Przed zamknięciem pokrywy wcisnąć jej wspornik w uchwyt.

Opuścić pokrywę tak, aby się zatrzasnęła. Sprawdzić, czy pokrywa komory silnika została zablokowana we właściwym położeniu.

Olej silnikowy

W celu ochrony silnika zalecane są regularne, ręczne kontrole poziomu oleju silnikowego.

Należy stosować wyłącznie oleje o odpowiednich parametrach. Zalecane płyny i środki smarne ⇨ 173.

Kontrolę należy przeprowadzać po zaparkowaniu samochodu na płaskim, poziomym podłożu. Ponadto silnik musi być rozgrzany do temperatury roboczej i wyłączony od co najmniej 10 minut.

Wyciągnąć wskaźnik poziomu oleju, wytrzeć go do czysta, wsunąć go aż do wysokości ogranicznika na uchwycie, po czym ponownie wyciągnąć i sprawdzić poziom oleju silnikowego.

Przeostoga

Za utrzymanie w silniku prawidłowego poziomu oleju o odpowiedniej jakości odpowiada właściciel samochodu.

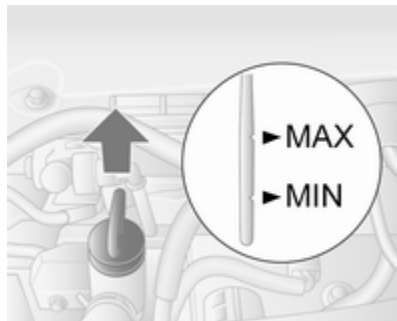

Jeśli poziom oleju zbliżył się do oznaczenia **MIN** na wskaźniku, dolać oleju.

Przeostoga

Nie wolno dopuścić, by poziom oleju silnikowego spadł poniżej poziomu minimalnego!

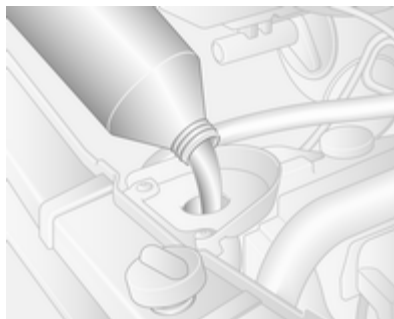

Zaleca się stosowanie oleju tej samej klasy, jaką posiada olej, który już znajduje się w silniku.

Poziom oleju nie może przekraczać oznaczenia poziomu maksymalnego **MAX** na wskaźniku.

Przeostoga

Nadmierna ilość oleju musi zostać spuszczone lub wypompowana.

Zużycie oleju silnikowego stabilizuje się zazwyczaj po przejechaniu kilku tysięcy kilometrów. Dopiero wówczas można ustalić jego rzeczywisty poziom.

Jeśli zużycie oleju po takim okresie docierania przekroczy 0,5 litra na 1000 km, należy zwrócić się do warsztatu.

Pojemności ⇨ 190, wskaźnik poziomu oleju silnikowego ⇨ 75.

Założyć i dokręcić korek wlewu.

Płyn chłodzący silnika

Zastosowany płyn chłodzący charakteryzuje się mrozoodpornością na poziomie około -28°C.

Przeostroga

Używać tylko płynów niskokrzeplych przeznaczonych dla tego modelu samochodu.

Poziom płynu chłodzącego**Przeostroga**

Zbyt niski poziom płynu chłodzącego może spowodować uszkodzenie silnika.



Poziom zimnego płynu chłodzącego powinien sięgać powyżej oznaczenia **MINI**. W razie potrzeby dolać odpowiednią ilość płynu.

⚠ Ostrzeżenie

Przed odkręceniem korka wlewu należy poczekać, aż silnik ostygnie. Ostrożnie odkręcić korek, tak aby stopniowo uwolnić nagromadzone ciśnienie.

Dolać płynu niskokrzeplyego. W przypadku braku takiego płynu dolać zwykłej lub destylowanej wody. Dobrze zamocować korek wlewu. Skład płynu chłodzącego oraz przyczynę jego utraty należy sprawdzić / naprawić w warsztacie.

Jeśli wymagane jest użycie dużej ilości płynu chłodzącego, należy koniecznie odpowietrzyć układ chłodzenia. Należy skorzystać z pomocy warsztatu.

Płyn wspomagania układu kierowniczego

W przypadku spadku poziomu płynu poniżej oznaczenia **MINI** należy zwrócić się do warsztatu.

Płyn do spryskiwaczy



Pojemnik spryskiwaczy wypełnić roztworem czystej wody i środka do czyszczenia szyb o właściwych proporcjach (środek powinien zawierać czynnik zapobiegający zamarzaniu).

Hamulce

Pisk lub świecenie się lampki kontrolnej  zużycia klocków hamulcowych wskazuje, że klocki/okładziny hamulcowe osiągnęły minimalną grubość.

Możliwe jest kontynuowanie jazdy, jednak należy w jak najszybciej wymienić okładziny hamulcowe w warsztacie.

Po zamontowaniu nowych okładzin hamulcowych, podczas kilku pierwszych podróży nie należy gwałtownie hamować, o ile nie jest to konieczne.

Lampka kontrolna zużycia klocków hamulcowych  ⇨ 81.

Płyn hamulcowy

Ostrzeżenie

Płyn hamulcowy jest trujący i powoduje korozję. Unikać jego styczności z oczami, skórą, tkaninami i powierzchniami lakierowanymi.

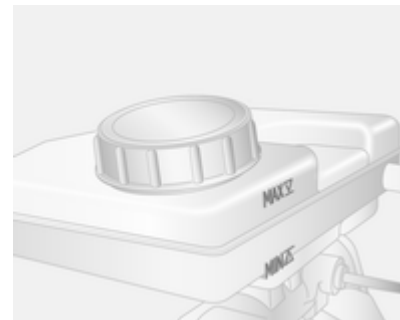

Poziom płynu hamulcowego musi zawierać się między oznaczeniami **MIN** i **MAX**.

Przy dolewaniu płynu hamulcowego należy zadbać o zachowanie jego czystości, ponieważ jakiegokolwiek zanieczyszczenie płynu może spowodować awarię układu hamulcowego. Przyczynę ubytku płynu hamulcowego usunąć w warsztacie.

Należy używać wyłącznie płynów hamulcowych przeznaczonych dla tego modelu samochodu.

Płyn hamulcowy i sprzęgłowy ⇨ 173.

Akumulator

W samochodzie zamontowany jest akumulator bezobsługowy.

Zużytych baterii nie należy wyrzucać wraz z innymi odpadami domowymi. Wymagane jest dostarczenie ich do odpowiedniego punktu zbiórki.

Jeśli samochód nie będzie używany przez ponad cztery tygodnie, może dojść do rozładowania jego akumulatora. Odłączyć zacisk ujemny akumulatora od instalacji elektrycznej samochodu.

Przed przystąpieniem do odłączania lub podłączania przewodów akumulatora należy bezwzględnie wyłączyć zapłon.

Dostęp do akumulatora



Akumulator znajduje się pod pojazdem, za panelem, w stopniu lewych przednich drzwi. Zdjąć panel, aby uzyskać dostęp do akumulatora.

Dodatkowy akumulator

W zależności od dodatkowego wyposażenia pojazdu w niektórych modelach może być stosowany dodatkowy akumulator, znajdujący się pod przednim fotelem.

Filtr paliwa do silników wysokoprężnych

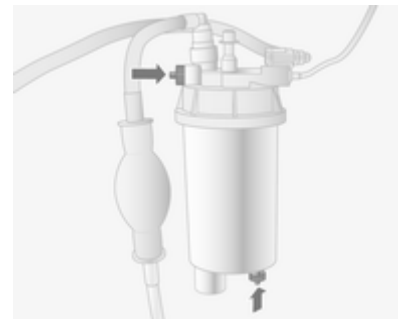

Usuwać pozostałości wody z filtra paliwa przy każdej wymianie oleju silnikowego.

Umieścić pojemnik pod obudową filtra. Poluzować radełkowane śruby osłony i dolnej części filtra o ok. jeden obrót w celu odprowadzenia wody.

Filtr zostanie opróżniony z chwilą wypłynięcia paliwa przez szczelinę powstałą poprzez poluzowanie dolnej śruby radełkowanej. Dokręcić obie śruby.

Jeśli pojazd jest eksploatowany w trudnych warunkach, filtr paliwa należy sprawdzać z większą częstotliwością.

Odpowietrzanie układu paliwowego silnika wysokoprężnego

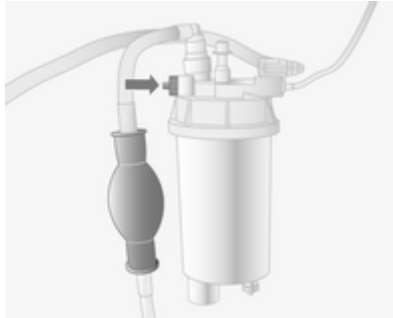

Jeśli nastąpiło całkowite opróżnienie zbiornika paliwa, należy odpowietrzyć układ paliwowy.

Należy zatankować paliwo i wykonać poniższe czynności:

1. Umieścić odpowiedni pojemnik na paliwo pod śrubą odpowietrzającą filtra paliwa.
2. Poluzować śrubę odpowietrzającą (oznaczoną strzałką) o jeden obrót.
3. Wykonując powolne i miarowe ruchy, ręcznie obsługiwać pompę paliwową do momentu, gdy paliwo wypływające ze szczeliny powstałej przez poluzowanie śruby odpowietrzającej będzie pozbawione pęcherzyków powietrza.
4. Dokręcić śrubę odpowietrzającą.

Jeśli silnika nie można uruchomić po kilku próbach odpowietrzenia układu paliwowego, zwrócić się do warsztatu.

Wymiana piór wycieraczek

Pióra wycieraczek szyby przedniej

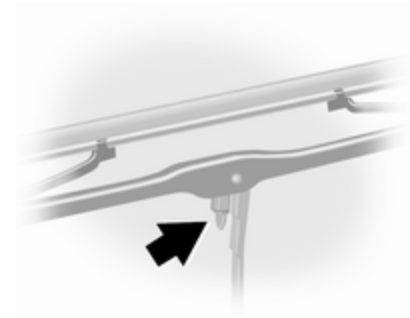

Unieść ramię wycieraczki, nacisnąć zatrzask mocujący w stronę ramienia wycieraczki i odłączyć pióro.

Wymiana żarówki

Wyłączyć zapłon i zamknąć drzwi lub wyłączyć światła, których żarówka wymaga wymiany.

Nowe żarówki należy chwycić wyłącznie za cokół! Nie dotykać części szklanej gołymi rękoma.

Podczas wymiany korzystać wyłącznie z żarówek tego samego typu.

Reflektory

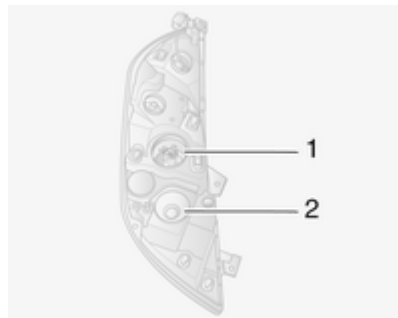

Reflektory takie mają oddzielne lampy światel drogowych 1 i światel mijania 2.

Światła drogowe



1. Zdjąć osłonę reflektora.
2. Odłączyć od żarówki złącze elektryczne.

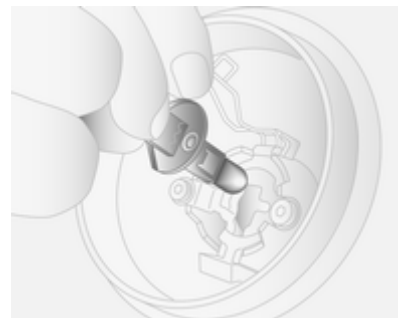

3. Zwolnić zacisk sprężynujący.
4. Wyjąć żarówkę z oprawki odbłyśnika.
5. Wymienić żarówkę i zamocować zacisk sprężynujący.
6. Podłączyć do żarówki złącze elektryczne.
7. Założyć osłonę reflektora.

Światła mijania



1. Zdjąć osłonę reflektora.
2. Odłączyć od żarówki złącze elektryczne.
3. Obrócić oprawkę żarówki w lewo, aby ją odblokować.
4. Wyjąć oprawkę żarówki z obudowy odbłyśnika.

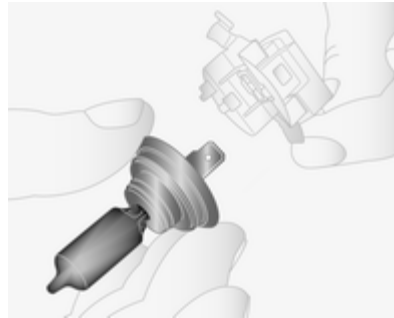

5. Odłączyć żarówkę od oprawki i zamontować nową żarówkę.
6. Włożyć oprawkę żarówki, umieszczając dwa występy w reflektorze i obracając oprawkę w prawo, aż do zablokowania.
7. Podłączyć do żarówki złącze elektryczne.
8. Założyć osłonę reflektora.

Światła pozycyjne



1. Zdjąć osłonę.
2. Odłączyć od żarówki złącze elektryczne.
3. Obrócić oprawkę żarówki w lewo, aby ją odblokować.
4. Wyjąć oprawkę żarówki z obudowy odbłyśnika.

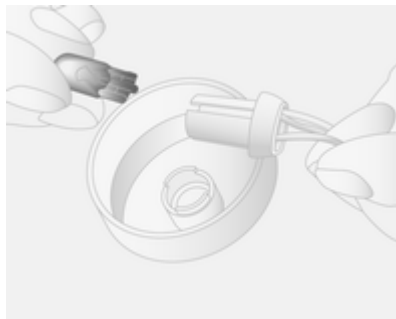

5. Odłączyć żarówkę od oprawki i zamontować nową żarówkę.
6. Włożyć oprawkę żarówki, umieszczając dwa występy w reflektorze i obracając oprawkę w prawo, aż do zablokowania.
7. Podłączyć do żarówki złącze elektryczne.
8. Założyć osłonę.

System adaptacyjnego oświetlenia drogi

Światło boczne

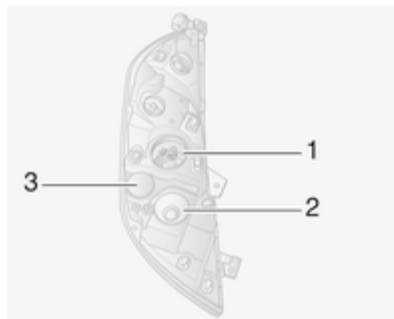

Reflektory takie mają oddzielne lampy świateł drogowych **1** i świateł mijania **2**. Światło boczne **3** znajduje się pomiędzy światłami głównymi.

1. Zdjąć osłonę.
2. Odłączyć od żarówki złącze elektryczne.
3. Obrócić oprawkę żarówki w lewo, aby ją odblokować.

4. Wyjąć oprawkę żarówkę z obudowy odbłyśnika.

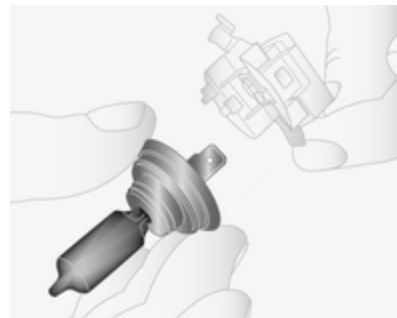

5. Odłączyć żarówkę od oprawki i zamontować nową żarówkę.
6. Włożyć oprawkę żarówki, umieszczając dwa występy w reflektorze i obracając oprawkę w prawo, aż do zablokowania.
7. Podłączyć do żarówki złącze elektryczne.
8. Założyć osłonę.

Światła przeciwmgielne

Wymianę żarówek przeprowadzić w warsztacie.

Kierunkowskazy przednie



1. Zdjąć osłonę.
2. Odłączyć od żarówki złącze elektryczne.
3. Obrócić oprawkę żarówki w lewo, aby ją odblokować.
4. Wyjąć oprawkę żarówki z obudowy odbłyśnika.

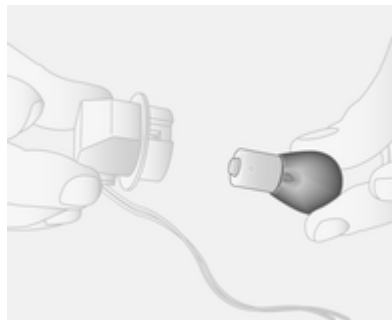

5. Odłączyć żarówkę od oprawki i zamontować nową żarówkę.
6. Włożyć oprawkę żarówki, umieszczając dwa występy w reflektorze i obracając oprawkę w prawo, aż do zablokowania.
7. Podłączyć do żarówki złącze elektryczne.
8. Założyć osłonę.

Światła tylne

Tylne światła hamowania, światła tylne, kierunkowskazy, światło cofania i światło przeciwmgienne



1. Zdjąć górny i dolny panel wykończeniowy z tylnego słupka.
2. Odkręcić dwie nakrętki z kołków ustalających z tyłu zespołu lampy.
3. Wysunąć zespół lampy w tył od zewnątrz.
4. Odłączyć od zespołu lampy złącze elektryczne.



5. Wykręcić trzy śruby z tyłu zespołu lampy.
6. Wyjąć oprawkę żarówki z zespołu lampy.

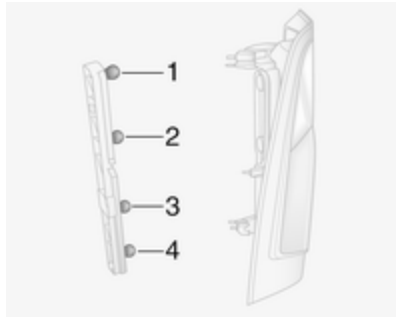

7. Lekko wcisnąć żarówkę w gniazdo, obrócić w lewo, wyciągnąć, a następnie zamocować nową żarówkę.
Kierunkowskaz (1)
Światło tylne i hamowania (2)
Światło cofania (3)
Tylne światło przeciwmgielne, może występować tylko po jednej stronie (4)
8. Zamocować oprawkę żarówki w zespole lampy.
9. Wkręcić trzy śruby z tyłu zespołu lampy.
10. Podłączyć do zespołu lampy złącze elektryczne.
11. Umieścić od zewnątrz zespół lampy w pierwotnym położeniu, zwracając uwagę na jej prawidłowe osadzenie.
12. Nakręcić dwie nakrętki na kołki ustalające z tyłu zespołu lampy.
13. Zamocować górny i dolny panel wykończeniowy do tylnego słupka.

Kierunkowskazy boczne

1. Pchnąć zespół lampy w prawo i pociągnąć z lewej strony zespołu w celu wyjęcia z otworu.



2. Odłączyć od zespołu lampy złącze elektryczne.
3. Wyjąć oprawkę żarówki, obracając ją o 90°, a następnie wymienić żarówkę.
4. Zamocować oprawkę żarówki w zespole lampy.

5. Podłączyć złącze elektryczne.
6. Zamontować zespół lampy w otworze i pchnąć w lewo w celu zablokowania.

Kierunkowskazy na lusterkach

1. Przesunąć dolny zespół lusterka od przodu w celu uzyskania dostępu do śruby.
2. Wykręcić śrubę za pomocą śrubokręta z końcówką Torx.

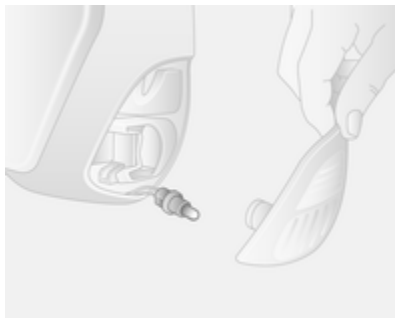

3. Wyjąć oprawkę żarówki od tyłu dolnego zespołu lusterka.
4. Wymienić żarówkę.

5. Zamocować oprawkę żarówki.
6. Dokręcić śrubę.

Centralne, wysoko zamontowane światło hamowania



1. Zdjąć osłonę z tylnych drzwi od wewnątrz.
2. Odkręcić nakrętkę z kołka ustalającego z tyłu zespołu lampy.

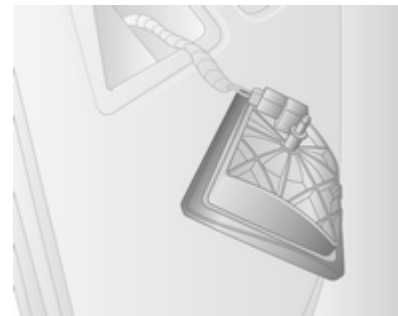

3. Wysunąć zespół lampy z otworu od zewnątrz.
4. Odłączyć od zespołu lampy złącze elektryczne.
5. Wyjąć oprawkę żarówki z zespołu lampy i zamocować nową żarówkę.
6. Zamocować oprawkę żarówki w zespole lampy i podłączyć złącze elektryczne do zespołu lampy.
7. Umieścić zespół lampy w pierwotnym położeniu, zwracając uwagę na jej prawidłowe osadzenie.

8. Nakręcić nakrętkę na kolek ustalający z tyłu zespołu lampy.
9. Zamocować osłonę na tylnych drzwi od wewnątrz.

Oświetlenia tablicy rejestracyjnej



1. Odłączyć klosz, podważając go śrubokrętem z płaską końcówką.
2. Zdjąć osłonę i zamontować nową żarówkę.
3. Zamocować klosz.

Oświetlenie wnętrza

Oświetlenie wnętrza z przodu kabiny



1. Zdjąć klosz, podważając go śrubokrętem z płaską końcówką.
2. Wymienić żarówkę.
3. Zamocować klosz.

Oświetlenie przestrzeni bagażowej



1. Zdjąć klosz, podważając go śrubokrętem z płaską końcówką.
2. Odłączyć od zespołu lampy złącze elektryczne.
3. Zdjąć osłonę klosza i zamontować nową żarówkę.
4. Podłączyć złącze elektryczne i zamontować zespół lampy.

Światło w panelu przednich drzwi

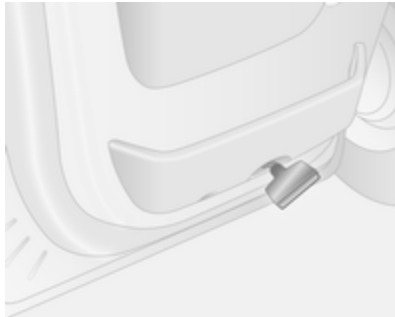

1. Zdjąć klosz, podważając go śrubokrętem z płaską końcówką.
2. Zdjąć klosz zespołu lampy.
3. Wymienić żarówkę na nową i zamocować klosz.
4. Zamontować zespół lampy.

Oświetlenie wnętrza z tyłu kabiny

Wymianę żarówek przeprowadzić w warsztacie.

Oświetlenie schowka w desce rozdzielczej

Wymianę żarówek przeprowadzić w warsztacie.

Podświetlenie wskaźników

Wymianę żarówek przeprowadzić w warsztacie.

Instalacja elektryczna

Bezpieczniki

Oznaczenia nowego bezpiecznika muszą być takie same jak oznaczenia bezpiecznika wymienianego.

W samochodzie znajdują się dwie skrzynki bezpieczników:

- po lewej stronie deski rozdzielczej, za panelem wykończeniowym.
- obok zbiornika wyrównawczego, w komorze silnika.

Przed wymianą bezpiecznika należy wyłączyć odpowiedni obwód oraz zapłon.



30040



30041

Przepalony bezpiecznik można rozpoznać po stopionym drucie topikowym. Przed instalacją nowego bezpiecznika należy usunąć przyczynę usterki.

W pojeździe powinien znajdować się kompletny zestaw zapasowych bezpieczników. Należy zwrócić się do warsztatu.

Niektóre układy są chronione przez kilka bezpieczników.

Pomimo braku danej funkcji lub układu odpowiadający bezpiecznik może być obecny.

Szczypce ułatwiające wymianę małych bezpieczników

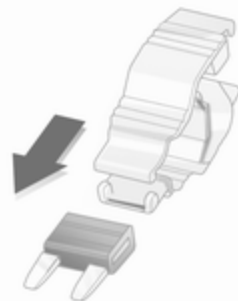

30042

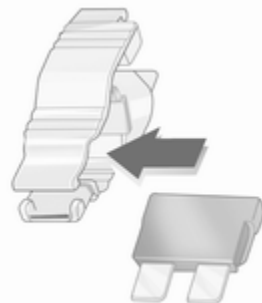

30042



30044

W skrzynce bezpieczników w desce rozdzielczej znajdują się specjalne szczypcy, ułatwiające wymianę bezpieczników.

Założyć szczypcę do wymiany bezpieczników na bezpiecznik od góry lub z boku i wyciągnąć bezpiecznik.

Skrzynka bezpieczników w komorze silnika

Jest umieszczona obok zbiornika wyrównawczego płynu chłodzącego.

Niektóre obwody mogą być chronione przez kilka bezpieczników.

Ze względu na ograniczony dostęp, wymianę bezpieczników zlecić w warsztacie.

Symbol Obwód

	Prawe światła pozycyjne
	Lewe światła pozycyjne
	Prawe światło mijania
	Lewe światło mijania
	Przednie światło przeciwmgielne
	Lewe światło drogowe
	Prawe światło drogowe
	Układ ABS
	Wycieraczki przedniej szyby
	Klimatyzacja
	Podgrzewanie przedniej szyby

Skrzynka bezpieczników w desce rozdzielczej













Jest umieszczona za panelem wykończeniowym deski rozdzielczej po lewej stronie. Pociągnąć górną część panelu wykończeniowego w celu jego zdjęcia.









Za tym panelem nie należy przechowywać żadnych przedmiotów.

Niektóre obwody mogą być chronione przez kilka bezpieczników.

Symbol Obwód

	System Infotainment, podgrzewanie fotela, wyświetlacz pojazdu, złącza audio, alarm
	Gniazdko zasilania
	Zapalniczka
	Deska rozdzielcza
	Centralny zamek
	Kierunkowskazy, tylne światła przeciwmgielne, moduł sterujący nadwozia
DIAG	Złącze diagnostyczne
	Układ ABS, układ stabilizacji toru jazdy
	Oświetlenie wnętrza, światła hamowania
	Moduł sterujący nadwozia
STOP	Światło hamowania
<small>ALIM UCH</small>	Moduł sterujący nadwozia, szyby sterowane elektrycznie, klimatyzacja
	Lewa podgrzewana szyba tylna

Symbol Obwód

	Prawa podgrzewana szyba tylna
	Spryskiwacz przedniej szyby
	Immobilizer elektroniczny
	Podgrzewanie foteli
FBL	Światło boczne
	System głośnomówiący
T	Tachograf
PTO	Przystawka odbioru mocy
	Sygnal dźwiękowy
	Wstępne podgrzewanie silnika, filtr oleju napędowego
	Wentylator układu klimatyzacji
ADP	Dodatkowe złącza
	Szyby sterowane elektrycznie, moduł sterujący nadwozia

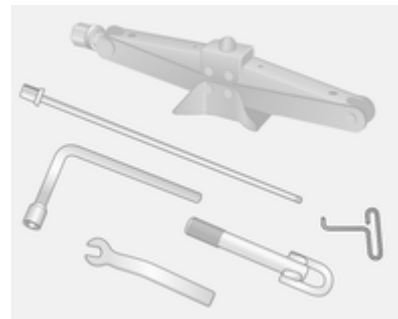
Narzędzia samochodowe**Narzędzia**

Podnośnik, klucz do wymiany kół, adapter, hak do osłony piasty, klucz i ucho holownicze są umieszczone w zespole narzędzi, schowanym pod przednim fotelem.

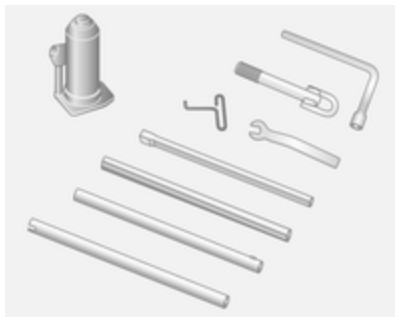

Pojazdy z napędem na tylną oś:
W zestawie znajduje się również
podnośnik hydrauliczny z zestawem
elementów przedłużających.



Aby uzyskać dostęp do zespołu,
przesunąć fotel całkowicie do przodu
i złożyć oparcie.

Zestaw do naprawy opon ⇨ 156.

Koło zapasowe ⇨ 162.

Koła i opony

Stan opon i obręczy kół

Na krawężniki należy najeżdżać
powoli i, w miarę możliwości, pod
kątem prostym. Najeżdżanie na ostre
krawężniki może doprowadzić do
uszkodzenia opon i obręczy kół.
Podczas parkowania należy uważać,
aby opony nie zostały dociśnięte do
krawężnika.

Regularnie sprawdzać stan kół.

W przypadku stwierdzenia
uszkodzenia lub nadmiernego
zużycia opon bądź obręczy kół należy
skorzystać z pomocy warsztatu.

Opony

Fabryczne opony dobrano
odpowiednio do podwozia
samochodu, tak aby zapewniały
maksymalny komfort jazdy oraz
bezpieczeństwo.

Opony zimowe

Opony zimowe poprawiają bezpieczeństwo jazdy, gdy temperatura spadnie poniżej 7°C, dlatego powinno się je zakładać na wszystkie koła.

W niektórych krajach wymagane jest naklejenie w zasięgu wzroku kierowcy etykiety z informacją o maksymalnej dopuszczalnej prędkości dla założonych opon.

Oznaczenia opon

np. **215/65 R 16 C 109 R**

215 = Szerokość opony w mm

65 = Wskaźnik profilu (stosunek wysokości przekroju do szerokości opony w %)

R = Konstrukcja opony: radialna

RF = Typ: run-flat

16 = Średnica koła w calach

C = Transport lub zastosowania w celach komercyjnych

88 = Wskaźnik nośności opony, np. wartość 109 odpowiada nośności ok. 1030 kg.

R = Symbol prędkości

Symbol prędkości:

Q = do 160 km/h

S = do 180 km/h

T = do 190 km/h

H = do 210 km/h

V = do 240 km/h

W = do 270 km/h

Ciśnienie w oponach

Ciśnienie powietrza w oponach należy sprawdzać przynajmniej co 14 dni oraz zawsze przed wyruszeniem w dłuższą podróż. Opony muszą być zimne. Nie należy zapomnieć o sprawdzeniu ciśnienia w kole zapasowym.

Ciśnienie powietrza w oponach
⇨ 190.

Wartości ciśnienia dotyczą opon nierozgrzanych. Są one takie same dla opon letnich i zimowych.

Ciśnienie powietrza w kole zapasowym zawsze powinno odpowiadać pełnemu obciążeniu samochodu.

Niewłaściwe ciśnienie w ogumieniu wpływa negatywnie na bezpieczeństwo, zachowanie się samochodu na drodze, komfort jazdy oraz zużycie paliwa i opon.

Ostrzeżenie

Zbyt niskie ciśnienie może prowadzić do nadmiernego nagrzewania się opony i jej wewnętrznego uszkodzenia skutkującego odklejeniem się bieżnika lub nawet rozerwaniem opony przy dużych prędkościach jazdy.

Napęd na tylną oś, bliźniacze koła

Podczas pompowania zewnętrznej opony wąż pompujący powinien być poprowadzony pomiędzy dwoma kołami.

Głębokość bieżnika

Głębokość bieżnika należy sprawdzać regularnie.

Ze względów bezpieczeństwa opony powinny zostać wymienione na nowe, gdy głębokość bieżnika zmniejszy się do 2–3 mm (4 mm w przypadku opon zimowych).



Minimalna głębokość bieżnika dopuszczalna przez przepisy (1,6 mm) zostaje osiągnięta, gdy wysokość bieżnika zrówna się z jednym ze wskaźników zużycia opony (TWI). Ich umiejscowienie wskazują oznaczenia na boku opony. Opony starzeją się nawet gdy nie są używane. Dlatego zaleca się wymieniać je co 6 lat.

Zmiana rozmiaru opon i kół

Jeśli na obręcze kół zostaną założone opony o rozmiarze innym niż w przypadku opon montowanych fabrycznie, może zająć konieczność przeprogramowania prędkościomierza elektronicznego, zmiany standardowych ciśnień i dokonania kilku innych modyfikacji samochodu.

⚠ Ostrzeżenie

Zamontowanie nieodpowiednich opon i obręczy kół może być przyczyną wypadku, jak również unieważnienia homologacji typu pojazdu.

Ostony ozdobne

Należy używać osłon ozdobnych i opon dopuszczonych do użytku przez producenta i spełniających wszystkie wymagania dotyczące konkretnej kombinacji obręczy kół i opon.

W przypadku używania osłon ozdobnych i opon niezatwierdzonych przez producenta, opony nie mogą mieć pogrubionych krawędzi ochronnych.

Ostony ozdobne kół nie mogą pogarszać skuteczności chłodzenia hamulców.

⚠ Ostrzeżenie

Używanie nieodpowiednich osłon ozdobnych i opon może prowadzić do nagłego spadku ciśnienia w oponie i wypadku.

Łańcuchy na koła



Łańcuchy można zakładać tylko na koła napędowe. W przypadku pojazdów z bliźniaczymi kołami tylnymi łańcuchy można zakładać wyłącznie na zewnętrzne koła.

Dopuszczalne jest stosowanie łańcuchów o drobnych ogniwach, które łącznie z zamknięciem nie odstawiają więcej niż 15 mm ponad bieżnik i po bokach opony, od strony wewnętrznej.

⚠ Ostrzeżenie

Uszkodzenie łańcuchów może doprowadzić do rozerwania opony.

Założone na koła łańcuchy mogą stykać się z osłonami ozdobnymi stalowych obręczy kół. Osłony należy wówczas zdjąć.

Z łańcuchami na kołach można jechać z prędkością najwyżej 50 km/h. Odcinki pokonywane na drogach wolnych od śniegu powinny być krótkie, ponieważ na twardej nawierzchni łańcuchy szybko się ścierają i mogą pęknąć.

Zabronione jest zakładanie łańcuchów na dojazdowe koło zapasowe.

Zestaw do naprawy opon

Drobne uszkodzenia bieżnika i boków opony można naprawić za pomocą zestawu do naprawy opon.

Nie usuwać ciał obcych z opon.

Przy użyciu zestawu do naprawy opon nie można naprawiać uszkodzeń o wielkości powyżej 4 mm ani uszkodzeń znajdujących się w pobliżu obręczy koła.

⚠ Ostrzeżenie

Nie przekraczać prędkości 80 km/h.

Nie używać naprawionej opony przez dłuższy czas.

Sterowność i właściwości jezdne samochodu mogą ulec pogorszeniu.

Postępowanie w przypadku przebicia opony:

Zaciągnąć hamulec postojowy i wybrać 1. lub wsteczny bieg.

Zestaw naprawczy znajduje się pod przednim fotelem. Przesunąć fotel całkowicie w przód i złożyć oparcie, aby uzyskać dostęp do zestawu.



1. Wyjąć sprężarkę z opakowania zestawu.
2. Ze schowków pod sprężarką wyjąć przewód połączeniowy i wąż gumowy.



3. Dokręcić przewód powietrza do złącza na pojemniku ze szczeliwem.
4. Umieścić pojemnik ze szczeliwem w uchwycie na sprężarce.
Ustawić sprężarkę obok koła w taki sposób, aby pojemnik ze szczeliwem znajdował się pionowo.
5. Odkręcić z uszkodzonej opony kapturek ochronny zaworu.

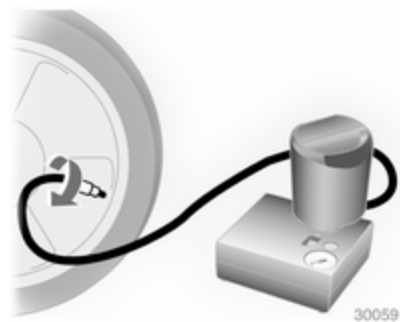

6. Nakręcić na zawór opony końcówkę przewodu do pompowania opony.
7. Przełącznik na sprężarce musi być ustawiony w położeniu **O**.

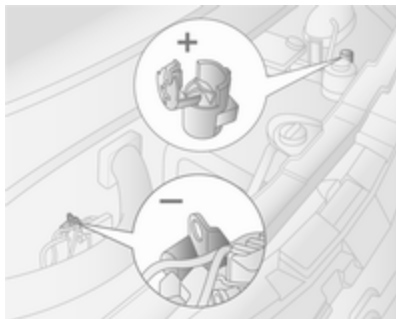

8. Podłączyć czerwony **+** przewód zasilający sprężarki do styku rozruchowego ⇨ 164.
9. Czarny **-** przewód zasilający podłączyć do punktu styku z masą samochodu, np. do kadłuba silnika lub do połączenia śrubowego któregoś z elementów zawieszenia silnika.
W celu uniknięcia rozładowania akumulatora, zaleca się utrzymywać pracę silnika.

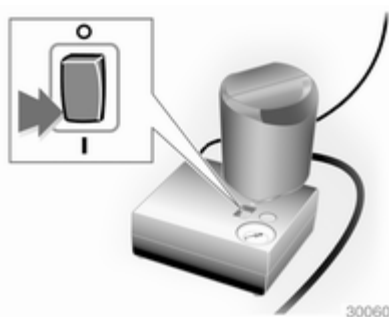

10. Ustawić przełącznik na sprężarce w położeniu I. Opona zostanie wypełniona szczeliwem.
11. Manometr sprężarki przez chwilę wskazuje ciśnienie do 6 barów. Następnie ciśnienie zacznie opadać.
12. Po wtłoczeniu całości szczeliwa do opony rozpocznie się jej pompowanie.



13. Właściwe ciśnienie w oponie powinno zostać osiągnięte w ciągu 10 minut. Ciśnienie powietrza w oponach ⇨ 190. Po osiągnięciu właściwego ciśnienia wyłączyć sprężarkę.
Jeśli zalecane ciśnienie nie zostanie osiągnięte w ciągu 10 minut, odłączyć zestaw do naprawy opon. Przeszawić pojazd o jeden obrót opony (około 2 metrów). Ponownie podłączyć zestaw do naprawy opon i kontynuować pompowanie przez 10 minut. Jeśli nadal nie można osiągnąć zalecanej wartości

ciśnienia, uszkodzenie opony jest zbyt poważne. Należy skorzystać z pomocy warsztatu.

Za pomocą przycisku znajdującego się powyżej manometru wypuścić nadmiar powietrza, tak aby uzyskać zalecane ciśnienie.

Sprężarka nie powinna pracować przez czas dłuższy niż 10 minut.

14. Odłączyć zestaw do naprawy opon. Nakręcić końcówkę węża wypełniającego na wolne złącze butelki ze szczeliwem. Zapobiegnie to wypływowi szczeliwa. Schować zestaw do naprawy opon pod przednim fotelem.
15. Za pomocą szmatki wytrzeć nadmiar szczeliwa.
16. Z zestawu naprawczego zdjąć naklejkę z oznaczeniem prędkości maksymalnej i przykleić ją w polu widzenia kierowcy.

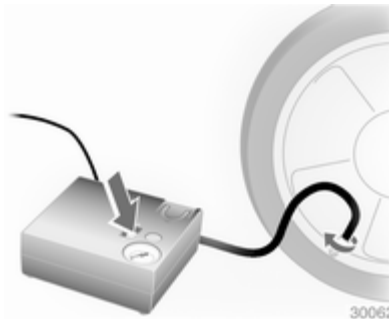

17. Natychmiast ruszyć z miejsca, aby szczeliwo zostało równomiernie rozprowadzone w oponie. Po przejechaniu ok. 10 km (nie później niż po 10 minutach) zatrzymać się i sprawdzić ciśnienie w oponie, korzystając ze sprężarki. W tym celu nakręcić końcówkę węża sprężarki bezpośrednio na zawór opony i sprężarki.
18. Jeśli ciśnienie w oponie przekracza 3,1 bara, należy dopompować koło, aby uzyskać właściwą wartość ciśnienia. Procedurę należy powtarzać aż

do stwierdzenia braku ubytków ciśnienia.

Jeśli ciśnienie spadło poniżej 3,1 bara, zaprzestać jazdy. Należy skorzystać z pomocy warsztatu.

19. Schować zestaw do naprawy opon pod przednim fotelem.

⚠ Ostrzeżenie

Nie wolno dopuścić, aby szczeliwo dostało się do oczu, na skórę lub ubranie. W razie połknięcia natychmiast zasięgnąć porady lekarskiej.

Uwaga

Ponieważ przy korzystaniu z naprawionej opony znacznie pogarszają się właściwości jezdne, należy ją jak najszybciej wymienić.

Jeśli sprężarka będzie wydawać nienaturalne odgłosy lub nagrzej się do wysokiej temperatury, należy ją wyłączyć na co najmniej 30 minut.

Przy ciśnieniu 7 barów otwiera się wbudowany zawór bezpieczeństwa.

Uwaga na datę przydatności zestawu do użycia. Po tej dacie możliwości naprawcze zestawu nie są gwarantowane. Zwracać uwagę na informacje dotyczące przechowywania znajdujące się na pojemniku ze szczeliwem.

Zużyty pojemnik ze szczeliwem należy wymienić. Przy utylizacji pojemnika należy przestrzegać obowiązujących przepisów.

Sprężarki i szczeliwa można używać w temperaturach powyżej ok. -30 °C.

Dołączone adaptory mogą być używane do pompowania innych przedmiotów, np. piłek, materacy, łódek itp. Znajdują się pod sprężarką. Aby wyjąć adapter, wkręcić przewód elastyczny powietrza od sprężarki i pociągnąć.

Zmiana koła

W zależności od wersji zamiast w koło zapasowe samochód może być wyposażony w zestaw do naprawy opon ⇨ 156.

Przed przystąpieniem do zmiany koła należy poczynić następujące przygotowania i zapoznać się z poniższymi wskazówkami:

- Zaparkować samochód na płaskim, twardym i suchym podłożu. Koła przednie ustawić tak jak do jazdy na wprost.
- Zaciągnąć hamulec postojowy i wybrać 1. lub wsteczny bieg.
- Wyjąć koło zapasowe ⇨ 162.
- Nie zmieniać jednocześnie więcej niż jednego koła.

- Podnośnika używać wyłącznie do wymiany koła w razie przebicia; nie stosować go do sezonowej wymiany opon zimowych i letnich.
- Jeśli podłoże jest miękkie, pod podnośnik podłożyć sztywną podkładkę o grubości do 1 cm.
- W samochodzie wspartym na podnośniku nie może być jakichkolwiek osób ani zwierząt.
- Nigdy nie wolno kłaść się pod uniesionym samochodem.
- Nie uruchamiać silnika w samochodzie wspartym na podnośniku.
- Przed zamontowaniem koła oczyścić śruby/nakrętki i gwint.

⚠ Ostrzeżenie

Nie smarować śruby, nakrętki ani czopu koła.

1. Zdjąć osłonę koła za pomocą haka z zestawu. Narzędzia samochodowe ⇨ 152.

2. Precyzyjnie zamocować klucz kolejno na każdej śrubie/nakrętkce i poluzować ją o pół obrotu.

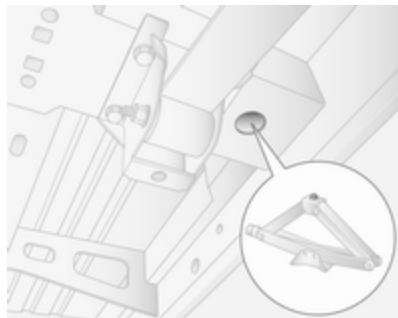
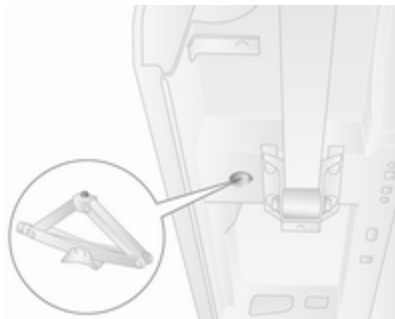

3. Pojazdy z napędem na przednią oś:

W celu uniesienia samochodu ustawić wspornik podnośnika pod wycięciem znajdującym się najbliżej zmienianego koła.

Upewnić się, że podnośnik jest prawidłowo umiejscowiony. Podstawa podnośnika musi spoczywać na podłożu, bezpośrednio pod punktem przyłożenia podnośnika, w sposób uniemożliwiający poślizg.

Połączyć klucz do kół z podnośnikiem i obracać kluczem, aż do uniesienia koła nad podłoże.

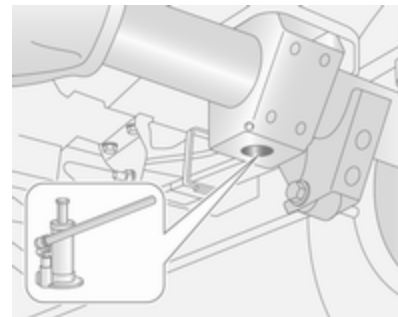

Pojazdy z napędem na tylną oś:

Zapoznać się z instrukcją obsługi dołączoną do podnośnika hydraulicznego i połączyć wymagane części zgodnie z opisem.

Umieścić adapter przy otworze na podnośnik, który jest najbliżej koła wymagającego wymiany.

Upewnić się, że podnośnik jest prawidłowo umiejscowiony. Głowica podnośnika musi być równoległa do otworu na podnośnik. Pompować podnośnik, dociskając klucz do

kół, tak aby prawidłowo ustawić płytę podstawową.

Unieść pojazd, dociskając klucz do kół, aż do uniesienia koła nad podłoże.

4. Odkręcić śruby/nakrętki koła i oczyścić je kawałkiem tkaniny.

Wykręcone śruby/nakrętki należy odłożyć w miejsce, w którym nie ulegną zabrudzeniu.

5. Zmienić koło.
6. Wkręcić śruby/nakrętki koła.
7. Opuścić samochód.
8. Precyzyjnie zamocować klucz kolejno na każdej śrubie/nakrętce i dokręcić ją o pół obrotu w kolejności na przemian, po przekątnej. Moment dokręcania wynosi: 172 Nm (napęd na przednią oś), 235 Nm (napęd na tylną oś, bliźniacze koła tylne), 264 Nm (napęd na tylną oś, pojedyncze koła tylne).
9. Założyć z powrotem osłonę koła.
10. Schować wymontowane koło ↻ 162 i narzędzia samochodowe ↻ 152.

11. Jak najszybciej wyważyć nowe koło. Jak najszybciej skontrolować ciśnienie powietrza w oponie zamocowanego koła ↻ 190, a także moment dokręcania śrub/nakrętek koła.

Uszkodzoną oponę należy wymienić na nową lub naprawić.

Koło zapasowe

W zależności od wersji zamiast w koło zapasowe samochód może być wyposażony w zestaw do naprawy opon ↻ 156.

Korzystanie z koła zapasowego, które jest mniejsze od pozostałych kół, lub wraz z kołami wyposażonymi w opony zimowe, niekorzystnie wpływa na właściwości jezdne samochodu. Po naprawieniu opony należy niezwłocznie zamontować koło standardowe.

Koło zapasowe jest utrzymywane pod ramą pojazdu za pomocą wciągarki i jest zabezpieczone kablem naprężonym kluczem do kół i adapterem.

W przypadku maksymalnie obciążonego samochodu z przebitą tylną oponą wyjęcie koła zapasowego może wymagać użycia podnośnika.

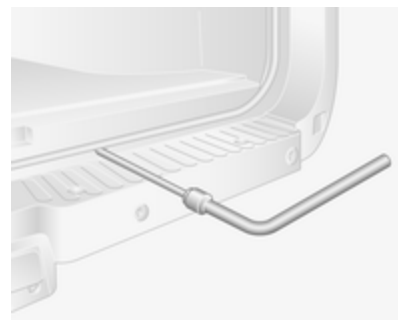

W celu zwolnienia koła zapasowego poluzować kabel, korzystając z klucza do kół i adaptera, i całkowicie opuścić koło.



Ustawić koło pionowo, wyjąć trzpień z uchwytu i odcepić koło od kabla.

Pojazdy o kołach bliźniaczych posiadają dodatkową płytę mocującą dołączoną do koła zapasowego.

Przed użyciem koła, odkręcić nakrętkę i odłączyć płytę mocującą.

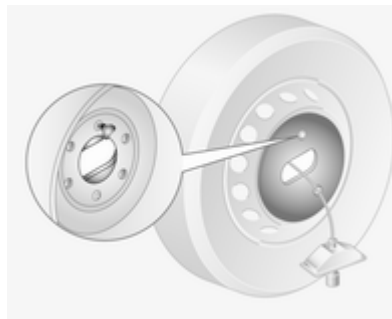

Podczas ponownego montażu koła zapasowego zamocować płytę mocującą i zabezpieczyć ją za pomocą nakrętki.

Podczas montażu koła zapasowego poprowadzić kabel od tyłu przez środek koła. Zamocować uchwyt i trzpień, upewniając się, że jest prawidłowo ustawiony oraz że przód koła jest zwrócony w dół. Naprężyć kabel za pomocą klucza do kół i adaptera, aż koło będzie dobrze zamocowane.

Opony letnie i zimowe

W przypadku stosowania opon zimowych koło zapasowe może mieć nadal oponę letnią.

Używanie koła zapasowego z założoną oponą letnią może spowodować pogorszenie właściwości jezdnych samochodu, szczególnie na śliskich nawierzchniach.

Opony o bieżniku kierunkowym

Opony o bieżniku kierunkowym należy zakładać w taki sposób, aby kierunek ich toczenia był zgodny z kierunkiem wskazywanym przez symbol (np. strzałkę) znajdujący się na boku opony.

W przypadku opon założonych niezgodnie ze wskazanym kierunkiem toczenia należy zastosować się do następujących wytycznych:

- Właściwości jezdne samochodu mogą być pogorszone. Po naprawieniu opony należy niezwłocznie zamontować koło standardowe.

- Nie przekraczać prędkości 80 km/h.
- Szczególną ostrożność zachować podczas jazdy po mokrych lub zaśnieżonych nawierzchniach dróg.

Uruchamianie silnika przy użyciu przewodów rozruchowych

Nie uruchamiać silnika przy użyciu urządzeń do szybkiego ładowania akumulatora.

W razie rozładowania akumulatora silnik można uruchomić za pomocą przewodów rozruchowych i akumulatora innego samochodu.

Ostrzeżenie

Zachować szczególną uwagę podczas uruchamiania przy wykorzystaniu przewodów rozruchowych. Wszelkie odstępstwa od poniższych instrukcji mogą prowadzić do obrażeń ciała i szkód spowodowanych eksplozją akumulatora lub uszkodzeniem układów elektrycznych obu pojazdów.

Ostrzeżenie

Unikać jego styczności z oczami, skórą, tkaninami i powierzchniami lakierowanymi. Elektrolit akumulatorowy zawiera kwas siarkowy, który przy bezpośrednim kontakcie może powodować oparzenia skóry oraz korozję elementów samochodu.

- Nie zbliżać się do akumulatora z otwartym ogniem lub źródłem iskier.
- W temperaturach poniżej 0°C rozładowany akumulator może zamarznąć. Przed podłączeniem przewodów rozruchowych należy rozmrozić zamarznięty akumulator.
- Unikać jego styczności z oczami, skórą, tkaninami i powierzchniami lakierowanymi. Elektrolit akumulatorowy zawiera kwas siarkowy, który przy bezpośrednim kontakcie może powodować oparzenia skóry oraz korozję elementów samochodu.

- Podczas pracy z akumulatorem zakładać okulary i odzież ochronną.
- Akumulator wspomagający musi mieć takie samo napięcie zasilania (12 V) jak akumulator używany w samochodzie. Jego pojemność (wyrażona w Ah) nie może być dużo mniejsza od pojemności akumulatora rozładowanego.
- Należy korzystać z przewodów rozruchowych z izolowanymi zaciskami, o średnicy co najmniej 25 mm².
- Nie odłączać rozładowanego akumulatora od samochodowej instalacji elektrycznej.
- Wyłączyć wszystkie zbędne odbiorniki prądu.
- Nie pochyłać się nad akumulatorem w trakcie rozruchu.
- Nie dopuszczać do zetknięcia się zacisków przewodów rozruchowych.

- Podczas uruchamiania silnika przy użyciu przewodów rozruchowych samochody nie powinny się stykać.
- Włączyć hamulec postojowy i neutralne położenie skrzyni biegów.

Styk rozruchowy

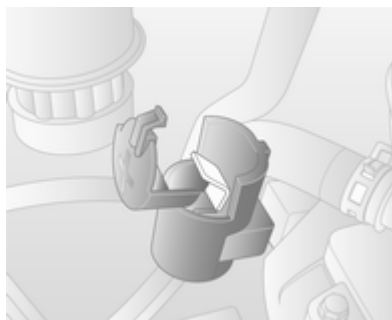

W przypadku rozładowania akumulatora styk rozruchowy umożliwia przeprowadzenie procedury rozruchowej bez konieczności uzyskiwania dostępu do akumulatora we wnętrzu pojazdu.

Styk rozruchowy znajduje się w komorze silnika i jest oznaczony symbolem „+” na czerwonej osłonie izolacyjnej. Unieść czerwoną osłonę izolacyjną, aby uzyskać dostęp do złącza stykowego.

Upewnić się, że czerwona osłona izolacyjna jest zaczepiona w odpowiednim położeniu, gdy nie jest używana.

Procedura uruchamiania silnika przy użyciu przewodów rozruchowych

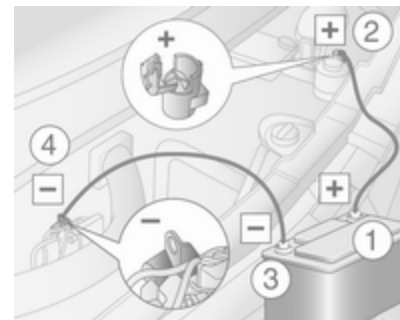

Kolejność podłączania przewodów:

1. Podłączyć jeden koniec czerwonego przewodu do bieguna dodatniego akumulatora wspomagającego.
2. Drugi koniec tego przewodu podłączyć do styku rozruchowego w pojeździe z rozładowanym akumulatorem.
3. Podłączyć jeden koniec czarnego przewodu do bieguna ujemnego akumulatora wspomagającego.
4. Drugi koniec tego przewodu podłączyć do punktu styku z masą samochodu, np. do kadłuba silnika lub do połączenia śrubowego któregoś z elementów zawieszenia silnika. Miejsce podłączenia powinno znajdować się jak najdalej od rozładowanego akumulatora, jednak nie bliżej niż w odległości 60 cm.

Poprowadzić przewody w taki sposób, aby nie zaczepiły się przypadkowo o ruchome elementy silnika.

Uruchamianie silnika:

1. Uruchomić silnik samochodu z akumulatorem wspomagającym.
2. Po 5 minutach uruchomić silnik drugiego samochodu. Próby uruchomienia powinny być wykonywane w 1-minutowych odstępach i trwać nie dłużej niż 15 sekund.
3. Po uruchomieniu silniki obu samochodów powinny przez ok. 3 minuty pracować na biegu jałowym. W tym czasie przewody powinny pozostać podłączone.
4. W uruchamianym awaryjnie samochodzie włączyć dowolne urządzenie elektryczne (np. reflektory lub ogrzewanie szyby tylnej).
5. Przewody odłączać dokładnie w odwrotnej kolejności.

Holowanie

Holowanie samochodu

Ucho holownicze znajduje się w skrzynce z narzędziami samochodowymi ↪ 152.



Odłączyć pokrywę za pomocą odpowiedniego narzędzia i wymontować ją.

Wkręcić ucho holownicze w przedni punkt holowania obracając je w prawo i mocno dokręcić za pomocą klucza do nakrętek kół.

Podczepić linkę holowniczą, lub jeszcze lepiej hol sztywny, do ucha holowniczego. W żadnym wypadku nie podczepiać linki do zderzaka ani do elementów zawieszenia.

Przeostroga

Nie holować samochodu za tylne ucho holownicze. Przednie ucho holownicze można wykorzystywać wyłącznie do holowania, a nie wyciągania pojazdu.

Włączyć zapłon, aby odblokować kierownicę i umożliwić działanie świateł hamowania, sygnału dźwiękowego i wycieraczek.

Ustawić dźwignię zmiany biegów w położeniu neutralnym.

Włączyć światła awaryjne w obu pojazdach.

Jeśli w przypadku przekładni manualno-automatycznej nie można wybrać położenia neutralnego,

samochód można wyłącznie odholować z uniesionymi kołami napędowymi.

Przeostroga

Ruszać powoli, unikając szarpnięć. Przeciążenie holu może doprowadzić do uszkodzenia obydwóch samochodów.

Gdy silnik jest wyłączony, hamowanie oraz obracanie kierownicą wymagają użycia znacznie większej siły.

Włączyć recyrkulację powietrza i zamknąć szyby, aby do wnętrza pojazdu nie dostawały się spaliny pojazdu holującego.

Należy skorzystać z pomocy warsztatu.

Po zakończeniu holowania wykręcić ucho holownicze i założyć zaślepkę.

Holowanie innego pojazdu



Podczepić linkę holowniczą, lub jeszcze lepiej hol sztywny, do ucha holowniczego. W żadnym wypadku nie podczepiać linki do tylnej osi ani do elementów zawieszenia.

Tylne ucho holownicze można wykorzystywać wyłącznie do holowania, a nie wyciągania pojazdu.

Przeostroga

Ruszać powoli, unikając szarpnięć. Przeciążenie holu może doprowadzić do uszkodzenia obydwóch samochodów.

Pielęgnacja wizualna

Pielęgnacja nadwozia

Zamki

Zamki są fabrycznie zakonserwowane wysokogatunkowym środkiem smarnym. Środka rozmrażającego używać tylko w nagłych przypadkach, ponieważ usuwa on smar i negatywnie wpływa na działanie zamków. Po użyciu środka rozmrażającego nasmarować zamki w warsztacie.

Mycie

Lakier nadwozia jest narażony na działanie różnych czynników zewnętrznych. Z tego względu nadwozie samochodu należy regularnie myć i woskować.

W przypadku korzystania z myjni automatycznej zaleca się wybranie programu mycia z woskowaniem.

Ptasie odchody, martwe owady, ślady żywicy, pyłek kwiatowy i podobne zabrudzenia zmywać możliwie

szybko, gdyż ich skład chemiczny może powodować uszkodzenie lakieru.

W przypadku korzystania z myjni samochodowej należy postępować zgodnie z instrukcjami jej producenta. Wycieraczki przedniej szyby muszą być wyłączone. Zdjąć antenę i zewnętrzne elementy wyposażenia, takie jak bagażniki dachowe itp.

W przypadku ręcznego mycia samochodu pamiętać o dokładnym wypłukaniu wnętrza kół.

Oczyścić obrzeża oraz zagięcia otwartych drzwi, pokrywy komory silnika i klapy tylnej, a także osłonięte nimi fragmenty karoserii.

Zlecić warsztatowi nasmarowanie zawiasów wszystkich drzwi.

Komory silnika nie należy czyścić przy użyciu agregatu wysokociśnieniowego ani myjki wysokociśnieniowej.

Po umyciu dokładnie spłukać i wytrzeć nadwozie czystą, Często opłukiwaną irchą. Do czyszczenia szyb używać innego kawałka irchy,

gdź pozostałości środków konserwujących przeniesione na szyby mogą doprowadzić do pogorszenia widoczności.

Plam ze smoły nie wolno usuwać jakimikolwiek twardymi przedmiotami. Zaleca się użyć specjalnego środka w aerozolu.

Światła zewnętrzne

Klosze lamp i reflektorów są wykonane z tworzywa sztucznego. Do mycia lamp nie używać substancji żrących, ściernych, szorstkich ściereczek ani skrobaczek do szyb. Unikać czyszczenia ich na sucho.

Polerowanie i woskowanie

Nadwozie samochodu wymaga regularnego woskowania. Woskowanie lakieru jest konieczne zwłaszcza, gdy spływająca po nim woda nie tworzy drobnych kropelek. W przeciwnym razie dojdzie do wyschnięcia lakieru.

Polerowanie jest konieczne, tylko jeśli do lakieru przywarły substancje stałe lub nastąpiło jego zmatowienie i utrata połysku.

Pasta polerska z silikonem tworzy dodatkową warstwę ochronną, co eliminuje konieczność woskowania. Nie należy woskować ani polerować plastikowych elementów nadwozia.

Szyby i pióra wycieraczek

Używać miękkiej, niestrzępiącej się ściereczki lub kawałka irchy nawilżonego specjalnym środkiem do mycia szyb i środkiem do usuwania owadów.

Podczas czyszczenia ogrzewanej szyby tylnej uważać, aby nie uszkodzić nadrukowanego na niej uzwojenia grzejnego.

Do ręcznego usuwania lodu z szyb najlepiej nadają się dostępne w handlu skrobaczki o ostrej krawędzi. Skrobaczkę należy mocno dociskać do szyby, aby nie dostawały się pod nią żadne zabrudzenia, mogące porysować szybę.

Jeśli podczas pracy wycieraczek na szybie pojawiają się smugi, przetrzeć pióra miękką szmatką zwilżoną środkiem do mycia szyb.

Koła i opony

Nie używać myjki wysokociśnieniowej.

Do czyszczenia obręczy kół użyć odpowiedniego środka o odczynie neutralnym.

Obręcze kół są lakierowane i można je konserwować tymi samymi środkami, co nadwozie.

Uszkodzenia lakieru

Drobne uszkodzenia lakieru należy usuwać za pomocą lakieru zaprawkowego, zanim utworzą się ogniska korozji. Naprawę poważniejszych uszkodzeń lakieru i usunięcie korozji należy zlecić warsztatowi.

Podwozie

Niektóre elementy podwozia są fabrycznie zabezpieczone warstwą PCW, a inne - trwałą powłoką woskową.

Po umyciu podwozia sprawdzić stan woskowej powłoki ochronnej. W razie potrzeby nanieść nową warstwę wosku.

Masy bitumiczno-kauczukowe mogą uszkodzić powłokę ochronną z PCW. Dlatego przeprowadzenie konserwacji podwozia zaleca się powierzyć warsztatowi.

Przed nastaniem sezonu zimowego i po jego zakończeniu należy oczyścić podwozie i zlecić sprawdzenie stanu woskowej powłoki ochronnej.

Komora silnika

Zaleca się umycie i zakonserwowanie woskiem komory silnika przed nadejściem okresu zimowego oraz po jego zakończeniu. Przed umyciem silnika przykryć folią plastikową alternator i zbiornik płynu hamulcowego.

Podczas mycia silnika przy użyciu agregatu wysokociśnieniowego nie należy kierować strumienia pary bezpośrednio na elementy układu ABS, klimatyzacji ani paski napędowe i współpracujące z nimi części.

Po umyciu silnika należy zlecić warsztatowi zabezpieczenie woskiem wszystkich podzespołów w komorze silnika.

Nie używać myjki wysokociśnieniowej.

Hak holowniczy

Haka holowniczego nie należy czyścić przy użyciu agregatu wysokociśnieniowego ani myjki wysokociśnieniowej.

Pielęgnacja wnętrza

Wnętrze samochodu i tapicerka

Wnętrze samochodu, łącznie z przednią częścią deski rozdzielczej i elementami jej poszycia, należy czyścić suchą ściereczką lub specjalnym środkiem do czyszczenia wnętrza.

Deska rozdzielcza powinna być czyszczona tylko miękką, wilgotną ściereczką.

Tapicerkę z tkaniny najlepiej czyścić odkurzaczem i szczotką. Plamy należy usuwać za pomocą środka do czyszczenia tapicerki.

Do czyszczenia pasów bezpieczeństwa należy użyć letniej wody lub środka do czyszczenia wnętrza.

Przeostroga

Niezapięte rzepy w ubraniu mogą spowodować uszkodzenie tapicerki foteli.

To samo dotyczy ubrań z wszytymi ostrymi elementami, jak np. zamki błyskawiczne, paski lub ćwieki.

Elementy z tworzywa sztucznego i gumy

Do czyszczenia elementów z tworzywa sztucznego i gumy można użyć środków do czyszczenia nadwozia. W razie potrzeby użyć środka do czyszczenia wnętrza. Zabronione jest używanie jakichkolwiek innych substancji czyszczących, a zwłaszcza rozpuszczalników lub benzyny. Nie używać myjki wysokociśnieniowej.

Serwisowanie samochodu

Wskazówki ogólne	172
Zalecane płyny, środki smarne i części	173

Wskazówki ogólne

Informacje dotyczące czynności serwisowych

W celu zapewnienia ekonomicznej i bezpiecznej eksploatacji, a także utrzymania jak najdłuższej wysokiej wartości samochodu, wszelkie czynności związane z jego obsługą techniczną muszą być wykonywane w terminach określonych przez producenta.

Szczegółowy, aktualny harmonogram przeglądów serwisowych pojazdu jest dostępny w warsztacie.

Wyświetlacz serwisowy ⇨ 76.

Identyfikacja silnika ⇨ 177.

Okresy międzyobsługowe w Europie - za wyjątkiem autobusów

Przeгляд pojazdu jest wymagany co 40 000 km lub co 1 rok, w zależności od tego co nastąpi pręcej, chyba że wyświetlacz serwisowy wskaże inaczej.

Okresy międzyobsługowe w Europie - tylko autobusy

Przeгляд pojazdu jest wymagany co 30 000 km lub co 1 rok, w zależności od tego co nastąpi pręcej, chyba że wyświetlacz serwisowy wskaże inaczej.

Europejski harmonogram przeglądów obowiązuje dla następujących krajów:

Andora, Austria, Belgia, Chorwacja, Czechy, Dania, Estonia, Finlandia, Francja, Niemcy, Grecja, Węgry, Islandia, Irlandia, Izrael, Włochy, Łotwa, Liechtenstein, Litwa, Luksemburg, Holandia, Norwegia, Polska, Portugalia, Słowacja, Słowenia, Hiszpania, Szwecja, Szwajcaria, Wielka Brytania.

Częstotliwości przeglądów w Rumunii i Bułgarii

Przeгляд pojazdu jest wymagany co 30 000 km lub co 1 rok, w zależności od tego co nastąpi pręcej, chyba że wyświetlacz serwisowy wskaże inaczej.

Częstotliwość przeglądów w Turcji

Przeгляд pojazdu jest wymagany co 20 000 km lub co 1 rok, w zależności od tego co nastąpi prędszej, chyba że wyświetlacz serwisowy wskaże inaczej.

Częstotliwość przeglądów serwisowych poza Europą

Przeгляд pojazdu jest wymagany co 15 000 km lub co 1 rok, w zależności od tego co nastąpi prędszej, chyba że wyświetlacz serwisowy wskaże inaczej.

Międzynarodowy harmonogram przeglądów obowiązuje dla następujących krajów:

Albania, Bośnia i Hercegowina, Cypr, Kosowo, Macedonia, Malta, Czarnogóra, Rosja, Serbia, Południowa Afryka, Ukraina.

Potwierdzenia

Potwierdzenia przeglądu serwisowego są umieszczane w książeczce serwisowej i gwarancyjnej. Uzupełniane są dane

o dacie i przebiegu wraz z pieczętką stacji serwisowej i podpisem osoby upoważnionej.

Należy upewniać się, że książeczka serwisowa i gwarancyjna jest prawidłowo wypełniana, stanowiąc ciągle dowód serwisowania, który jest wymagany podczas rozpatrywania zgłoszeń gwarancyjnych, a także może być cennym dodatkiem podczas sprzedaży samochodu.

Wyświetlacz serwisowy

Harmonogram przeglądów jest oparty o kilka parametrów w zależności od sposobu eksploatacji.

Wyświetlacz serwisowy, znajdujący się na wyświetlaczu informacyjnym kierowcy wskazuje termin następnego serwisu. Należy skorzystać z pomocy warsztatu.

Wyświetlacz serwisowy ⇨ 76.

Wskaźnik poziomu oleju silnikowego ⇨ 75.

Zalecane płyny, środki smarne i części

Zalecane płyny i środki smarne

Należy korzystać wyłącznie z produktów przetestowanych i dopuszczonych do użytku. Uszkodzenia wywołane stosowaniem niedopuszczonych materiałów eksploatacyjnych nie są objęte gwarancją.

⚠ Ostrzeżenie

Materiały eksploatacyjne są substancjami niebezpiecznymi i mogą być trujące. Podczas czynności związanych z ich obsługą należy zachować ostrożność. Przestrzegać informacji podanych na opakowaniach.

Olej silnikowy

Olej silnikowy jest określany jakością oraz lepkością. Podczas wyboru oleju silnikowego należy kierować się przede wszystkim jego jakością - lepkość jest parametrem mniej ważnym.

Jakość oleju zapewnia czystość podzespołów silnika, ochronę przed zużyciem oraz kontrolę nad starzeniem się oleju, a klasa lepkości stanowi informację o gęstości oleju w zakresach temperatur. Dexos to olej silnikowy najnowszej klasy, zapewniający optymalną ochronę silnikom benzynowym i wysokoprężnym. W razie braku dostępności należy stosować inne oleje silnikowe o jakości określonej poniżej.

Jakość oleju silnikowego

dexos 2 = Wszystkie silniki benzynowe i wysokoprężne

Klasy alternatywne, gdy olej Dexos jest niedostępny:

GM-LL-A-025 = Silniki benzynowe
GM-LL-B-025 = Silniki wysokoprężne

Klasy alternatywne, gdy oleje GM-LL-A-025 lub GM-LL-B-025 są niedostępne:

ACEA A3/B3 = Silniki benzynowe
ACEA A3/B4 = Silniki wysokoprężne bez filtra cząstek stałych (DPF)
ACEA C3 = Silniki wysokoprężne z filtrem cząstek stałych (DPF)

Uzupełnianie oleju silnikowego

Oleje silnikowe różnych producentów i typów można ze sobą mieszać, o ile oba oleje spełniają wymagane dla silnika normy odnośnie jakości i lepkości.

Stosowanie oleju klasy zaledwie ACEA A1/B1 lub A5/B5 jest zabronione, ponieważ w dłuższej

perspektywie w określonych warunkach eksploatacyjnych mogą one powodować uszkodzenie silnika.

Dodatki do oleju silnikowego

Stosowanie dodatków do oleju silnikowego może doprowadzić do awarii i utraty gwarancji.

Lepkość oleju silnikowego

Dopuszczalne są oleje tylko o następujących klasach lepkości: SAE 5W-30, 5W-40, 0W-30 lub 0W-40.

Klasa lepkości SAE oznacza zdolność oleju do płynięcia. Gdy olej jest zimny charakteryzuje się większą lepkością, niż jak jest gorący.

Olej o kilku klasach jest określany dwoma oznaczeniami. Pierwsze oznaczenie, zakończone literą W, wskazuje lepkość w niskich temperaturach, a drugie oznaczenie wskazuje lepkość w wysokich temperaturach.

Odpowiednią klasę lepkości należy wybrać w zależności od minimalnej temperatury otoczenia.

- Do -25 °C:
SAE 5W-30 lub SAE 5W-40
- Poniżej -25 °C:
SAE 0W-30 lub SAE 0W-40

Płyn chłodzący i płyn niskokrzepłiwy

Stosować wyłącznie płyn chłodzący o długim okresie użytkowania (LLC), z dodatkiem środka niskokrzepłiwego oraz bez krzemianów.

Fabrycznie układ chłodzenia jest wypełniany płynem chłodzącym o mrozoodporności około -28°C i znakomitych właściwościach antykorozyjnych. Takie właściwości powinny być zachowywane przez cały rok.

Stosowanie dodatków do płynu chłodzącego, które mają służyć jako dodatkowe zabezpieczenie antykorozyjne lub chronić przed niewielkimi nieszczelnościami może być przyczyną wystąpienia usterek. Roszczenia gwarancyjne związane z efektami stosowania dodatków do płynu chłodzącego będą odrzucane.

Płyn hamulcowy i sprzęgłowy

Korzystać wyłącznie z płynu hamulcowego DOT4.

Z czasem płyn hamulcowy pochłania wilgoć z otoczenia, co ogranicza wydajność układu hamulcowego. W związku z tym w określonym odstępie czasu wymagana jest wymiana płynu hamulcowego.

Płyn hamulcowy należy przechowywać w szczelnie zamkniętym zbiorniku (dla uniknięcia pochłaniania wilgoci).

Upewnić się, że nie doszło do zanieczyszczenia płynu hamulcowego.

Tabliczka identyfikacyjna



Tabliczka identyfikacyjna znajduje się na słupku prawych drzwi przednich.

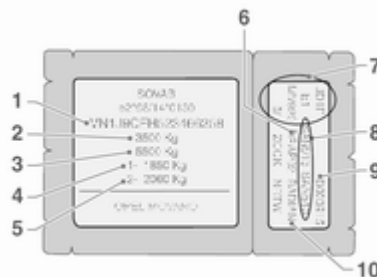

Informacje na tabliczce identyfikacyjnej¹⁾:

- 1 = Numer identyfikacyjny pojazdu
- 2 = Dopuszczalna masa całkowita pojazdu
- 3 = Dopuszczalna masa całkowita z przyczepą
- 4 = Maksymalne dopuszczalne obciążenie osi przedniej
- 5 = Maksymalne dopuszczalne obciążenie osi tylnej
- 6 = Kod wykończenia wnętrza

- 7 = Specyfikacja techniczna pojazdu, obejmująca: Kod lakieru nadwozia, poziom wyposażenia i typ pojazdu
- 8 = Specyfikacja wyposażenia dodatkowego
- 9 = Numer fabryczny
- 10 = Kod wyposażenia wnętrza

Łączne obciążenie osi przedniej i tylnej nie może przekroczyć dopuszczalnej masy całkowitej pojazdu. Na przykład przy maksymalnym obciążeniu osi przedniej obciążenie osi tylnej może być równe masie całkowitej pojazdu pomniejszonej o obciążenie osi przedniej.

Dane techniczne samochodu są podawane zgodnie z normami Unii Europejskiej. Producent zastrzega sobie prawo do wprowadzania zmian. Dane zamieszczone w dowodzie rejestracyjnym samochodu mają pierwszeństwo w stosunku do tych z instrukcji obsługi.

¹⁾ Tabliczka informacyjna pojazdu może różnić się od przedstawionej na rysunku.

Oznaczenie kodowe i numer silnika

Wybite na bloku silnika i umieszczone na naklejce umieszczonej na obudowie łańcucha rozrządu, w zależności od wersji.

Dane pojazdu

Dane techniczne silnika

Oznaczenie handlowe	2.3 CDTI ²⁾	2.3 CDTI ²⁾	2.3 CDTI ²⁾
Oznaczenie kodowe typu silnika	M9T	M9T	M9T
Liczba cylindrów	4	4	4
Pojemność skokowa [cm ³]	2299	2299	2299
Moc silnika [kW] (moc efektywna) przy obr./min	74 (100) 3500	92 (125) 3500	107 (145) 3500
Moment obrotowy [Nm] przy obr./min	280 1250 - 2000	310 1250 - 2000	350 1500 - 2750
Rodzaj paliwa	Olej napędowy	Olej napędowy	Olej napędowy

²⁾ Z filtrem cząstek stałych lub bez.

Masa pojazdu

Masa własna pojazdu gotowego do drogi, wersja podstawowa

Model	Koła napędowe	Długość	Wysokość dachu	Dopuszczalna masa całkowita	Masa własna pojazdu ³⁾⁴⁾
Wersja dostawcza	Napęd na tylną oś	L3	H2	3500 ⁵⁾	2110
				3500 ⁶⁾	2246
				4500 ⁶⁾	2246
		H3	3500 ⁵⁾	2110	
			3500 ⁶⁾	2246	
			4500 ⁶⁾	2246	
L4	H2	3500 ⁶⁾	2324		
		4500 ⁶⁾	2324		
		H3	3500 ⁶⁾	2324	
				4500 ⁶⁾	2324

3) Masa własna pojazdu i masa całkowita samochodu wzrastają w przypadku wyposażenia w zestaw na zle nawierzchnie – patrz tabliczka informacyjna.

4) Minimalna masa pojazdu zgodna z homologacją, ze wszystkimi płynami eksploatacyjnymi, narzędziami i zbiornikiem paliwa napełnionym w 90%. Nie obejmuje wagi kierowcy i demontowanych opcji np. koła zapasowego, przegrody czołowej i przesuwanych bocznych drzwi ładunkowych. Ostateczna masa zależy od specyfikacji pojazdu np. opcji, usuniętych opcji i akcesoriów.

5) Z pojedynczymi kołami tylnymi.

6) Z bliźniaczymi kołami tylnymi.

Model	Koła napędowe	Długość	Wysokość dachu	Dopuszczalna masa całkowita	Masa własna pojazdu ³⁾⁴⁾	
Wersja dostawcza	Napęd na tylną oś	L3	H2	3500 ⁷⁾	2110	
				3500 ⁸⁾	2246	
				4500 ⁶⁾	2246	
				H3	3500 ⁵⁾	2110
					3500 ⁶⁾	2246
					4500 ⁶⁾	2246
			L4	H2	3500 ⁶⁾	2324
					4500 ⁶⁾	2324
					H3	3500 ⁶⁾
4500 ⁶⁾	2324					

3) Masa własna pojazdu i masa całkowita samochodu wzrastają w przypadku wyposażenia w zestaw na zle nawierzchnie – patrz tabliczka informacyjna.

4) Minimalna masa pojazdu zgodna z homologacją, ze wszystkimi płynami eksploatacyjnymi, narzędziami i zbiornikiem paliwa napełnionym w 90%. Nie obejmuje wagi kierowcy i demontowanych opcji np. koła zapasowego, przegrody czołowej i przesuwanych bocznych drzwi ładunkowych. Ostateczna masa zależy od specyfikacji pojazdu np. opcji, usuniętych opcji i akcesoriów.

7) Z pojedynczymi kołami tylnymi.

8) Z bliźniaczymi kołami tylnymi.

6) Z bliźniaczymi kołami tylnymi.

5) Z pojedynczymi kołami tylnymi.

Model	Koła napędowe	Długość	Wysokość dachu	Dopuszczalna masa całkowita	Masa własna pojazdu ³⁾⁴⁾
Kabina ze skrzynią ładunkową	Napęd na przednią oś	L1	H1	3500	1546
		L2	H1	3500	1555
			H2	3500	1555
		L3	H1	3500	1574
			H2	3500	1574

Model	Koła napędowe	Długość	Wysokość dachu	Dopuszczalna masa całkowita	Masa własna pojazdu ³⁾⁴⁾
Kabina Chassis Cab	Napęd na przednią oś	L2	H1	3500	1681

³⁾ Masa własna pojazdu i masa całkowita samochodu wzrastają w przypadku wyposażenia w zestaw na zle nawierzchnie – patrz tabliczka informacyjna.

⁴⁾ Minimalna masa pojazdu zgodna z homologacją, ze wszystkimi płynami eksploatacyjnymi, narzędziami i zbiornikiem paliwa napełnionym w 90%. Nie obejmuje wagi kierowcy i demontowanych opcji np. koła zapasowego, przegrody czołowej i przesuwanych bocznych drzwi ładunkowych. Ostateczna masa zależy od specyfikacji pojazdu np. opcji, usuniętych opcji i akcesoriów.

Model	Koła napędowe	Długość	Wysokość dachu	Dopuszczalna masa całkowita	Masa własna pojazdu ³⁾⁴⁾
Kabina Chassis Cab	Napęd na tylną oś	L2	H1	3500	1825
		L3	H1	3500	1851
				4500	1966 ⁹⁾
		L4	H1	4500	1997 ⁹⁾

Model	Koła napędowe	Długość	Wysokość dachu	Dopuszczalna masa całkowita	Masa własna pojazdu ³⁾⁴⁾
Kabina Crew Cab	Napęd na przednią oś	L3	H1	3500	1908

Model	Koła napędowe	Długość	Wysokość dachu	Dopuszczalna masa całkowita	Masa własna pojazdu ³⁾⁴⁾
Kabina Crew Cab	Napęd na tylną oś	L2	H1	3500	2025
		L3	H1	3500	2053
				4500	2145 ⁹⁾
		L4	H1	4500	2210 ⁹⁾

3) Masa własna pojazdu i masa całkowita samochodu wzrastają w przypadku wyposażenia w zestaw na zle nawierzchnie – patrz tabliczka informacyjna.

4) Minimalna masa pojazdu zgodna z homologacją, ze wszystkimi płynami eksploatacyjnymi, narzędziami i zbiornikiem paliwa napełnionym w 90%. Nie obejmuje wagi kierowcy i demontowanych opcji np. koła zapasowego, przegrody czołowej i przesuwanych bocznych drzwi ładunkowych. Ostateczna masa zależy od specyfikacji pojazdu np. opcji, usuniętych opcji i akcesoriów.

9) Z bliźniaczymi kołami tylnymi.

Wymiary pojazdu

Wersja dostawcza

Napęd na przednią oś

Dopuszczalna masa całkowita	Napęd na przednią oś		
	2800, 3300, 3500	3300, 3500	3500
Długość	L1	L2	L3
Długość [mm]	5048	5548	6198
Szerokość bez lusterek [mm]	2070	2070	2070
Szerokość z lusterkami [mm]	2470	2470	2470
Wysokość – bez obciążenia (bez anteny) [mm]	2303	-	-
H1			
H2	2499	2502	2502
H3	-	2749	2749
Rozstaw osi [mm]	3182	3682	4332
Rozstaw kół [mm]	1750	1750	1750
Przód			
Tył	1730	1730	1730

Wersja dostawcza	Napęd na tylną oś		
	3500 ¹⁰⁾	3500 ¹¹⁾ , 4500 ¹¹⁾	3500 ¹¹⁾ , 4500 ¹¹⁾
Dopuszczalna masa całkowita	L3	L3	L4
Długość	L3	L3	L4
Długość [mm]	6198	6198	6848
Szerokość bez lusterek [mm]	2070	2070	2070
Szerokość z lusterkami [mm]	2470	2470	2470
Wysokość – bez obciążenia (bez anteny) [mm]	-	-	-
H1			
H2	2539	2556	2553
H3	2788	2816	2803
Rozstaw osi [mm]	3682	3682	4332
Rozstaw kół [mm]	1750	1750	1750
Przód			
Tył	1730	1730	1730

¹⁰⁾ Z pojedynczymi kołami tylnymi.

¹¹⁾ Z bliźniaczymi kołami tylnymi.

Kombi	Napęd na przednią oś	
	2800,	2800,
Dopuszczalna masa całkowita	3500	3500
Długość	L1	L2
Długość [mm]	5048	5548
Szerokość bez lusterek zewnętrznych [mm]	2020	2020
Szerokość z lusterkami [mm]	2470	2470
Wysokość – bez obciążenia (bez anteny) [mm]	2303	-
H1		
H2	-	2502
H3	-	-
Rozstaw osi [mm]	3182	3682
Rozstaw kół [mm]	1750	1750
Przód		
Tył	1730	1730

Chassis Cab, Crew Cab	Napęd na przednią oś		Napęd na tylną oś			
	3500 L2	3500 L3	3500 ¹²⁾ L2	3500 ¹²⁾ L3	3500 ¹³⁾ , 4500 ¹³⁾ L3	3500 ¹³⁾ , 4500 ¹³⁾ L4
Dopuszczalna masa całkowita	3500	3500	3500 ¹²⁾	3500 ¹²⁾	3500 ¹³⁾ , 4500 ¹³⁾	3500 ¹³⁾ , 4500 ¹³⁾
Rozmiar	L2	L3	L2	L3	L3	L4
Długość [mm]	5642	6292	5642	6292	6192	6842
Szerokość bez lusterek [mm]	2020	2020	2020	2020	2020	2020
Szerokość z lusterkami [mm]	2470	2470	2470	2470	2470	2470
Rozstaw osi [mm]	3682	4332	3682	4332	3682	4332
Rozstaw kół [mm]	1750	1750	1750	1750	1750	1750
Przód						
Tył	1730	1730	1730	1730	1730	1730
Kabina ze skrzynią ładunkową			Napęd na przednią oś			
Dopuszczalna masa całkowita			3500	3500	3500	
Rozmiar			L1	L2	L3	
Długość [mm]			5142	5642	6292	
Szerokość bez lusterek [mm]			2020	2020	2020	
Szerokość z lusterkami [mm]			2470	2470	2470	
Rozstaw osi [mm]			3182	3682	4332	

¹²⁾ Z pojedynczymi kołami tylnymi.

¹³⁾ Z bliźniaczymi kołami tylnymi.

Kabina ze skrzynią ładunkową Dopuszczalna masa całkowita Rozmiar	Napęd na przednią oś		
	3500 L1	3500 L2	3500 L3
Rozstaw kół [mm]	1750	1750	1750
Przód			
Tył	1730	1730	1730

Bus Dopuszczalna masa całkowita Długość	Napęd na przednią oś	Napęd na tylną oś
	3900 L3	4500 ¹⁴⁾ L4
Długość [mm]	15)	15)
Szerokość bez lusterek [mm]	2020	2020
Szerokość z lusterkami [mm]	2470	2470
Rozstaw osi [mm]	4332	4332
Wysokość – bez obciążenia (bez anteny) [mm]	15)	-
H2		
H3	-	15)
Rozstaw kół [mm]	1750	1750
Przód		
Tył	1730	1730

¹⁴⁾ Z bliźniaczymi kołami tylnymi.

¹⁵⁾ Wartość była niedostępna w momencie wydania do druku.

Wersja dostawcza	Napęd na tylną oś					
	L3		H3		L4	
Długość					H2	H3
Wysokość dachu					H2	H3
Dopuszczalna masa całkowita	3500	4500	3500	4500	4500	4500
Szerokość pomiędzy wnękami kół [mm]	1380	1080	1380	1080	1080	1080
Maksymalna długość przestrzeni bagażowej (przy podłodze) [mm]	3733	3733	3733	3733	4383	4383

Pojemności

Silnik	M9T
Olej silnikowy wraz z filtrem [l]	Napęd na przednią oś 8,9 Napęd na tylną oś 8,0
Pomiędzy oznaczeniami MIN i MAX [l]	1,5 - 2,0
Zbiornik paliwa, pojemność znamionowa [l]	80 lub 105

Ciśnienie powietrza w oponach

Silnik	Napęd na przednią oś		Ciśnienie powietrza przy pełnym obciążeniu ¹⁶⁾	
	DMC	Opona	Przód	Tył
			[kPa/bar] (psi)	[kPa/bar] (psi)
M9T	2800	215/65 R16 C	340/3,4 (49)	360/3,6 (52)
	3300	215/65 R16 C	360/3,6 (52)	430/4,3 (62)
	3500	225/65 R16 C	380/3,8 (55)	460/4,6 (68)

¹⁶⁾ Opona w kole zapasowym powinna być napompowana do najwyższego ciśnienia podanego w tabeli.

Napęd na tylną oś, pojedyncze koła			Ciśnienie powietrza przy pełnym obciążeniu ¹⁶⁾	
Silnik	DMC	Opona	Przód [kPa/bar] (psi)	Tył [kPa/bar] (psi)
M9T	3500	235/65 R16 C	360/3,6 (52)	450/4,5 (65)
Napęd na tylną oś, bliźniacze koła			Ciśnienie powietrza przy pełnym obciążeniu ¹⁶⁾	
Silnik	DMC	Opona	Przód [kPa/bar] (psi)	Tył [kPa/bar] (psi)
M9T	3500	195/75 R16 C	420/4,2 (61)	420/4,2 (61)
	4500	195/75 R16 C	420/4,2 (61)	420/4,2 (61)

¹⁶⁾ Opona w kole zapasowym powinna być napompowana do najwyższego ciśnienia podanego w tabeli.

Wymiary montażowe haka holowniczego

<u>Napęd</u>	<u>Wymiar A</u>
Napęd na przednią oś [mm]	1100
Napęd na tylną oś, pojedyncze koła [mm]	1760
Napęd na tylną oś, bliźniacze koła [mm]	1753

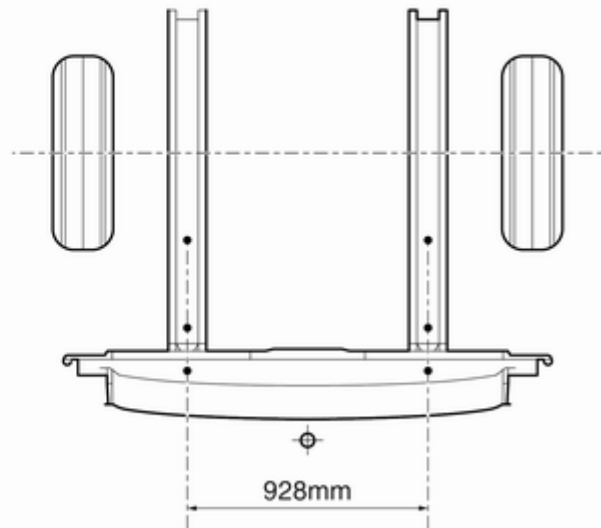
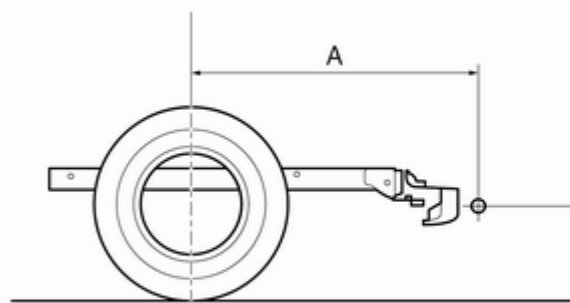

Informacje dla klienta

Rejestracja danych pojazdu i ich poufność 194

Rejestracja danych pojazdu i ich poufność

Rejestratory danych o zdarzeniach

Samochód ten jest wyposażony w kilka zaawansowanych układów sterujących i monitorujących dane pojazdu. Niektóre dane mogą być zapisywane podczas normalnej eksploatacji w celu ułatwienia napraw wykrytych usterek, a część danych jest zapisywana wyłącznie podczas wypadków lub gwałtownych manewrów grożących wypadkiem; dane takie są zapisywane przez układy zwane rejestratorami danych o zdarzeniach (EDR – ang. Event Data Recorder).

Układy te mogą zapisywać dane dotyczące stanu samochodu i sposobu prowadzenia (np. prędkość obrotowa silnika, włączenie hamulców, zapięcie pasów bezpieczeństwa). Do odczytania tych danych wymagany jest specjalistyczny sprzęt i dostęp do

pojazdu. Odczytanie danych może nastąpić w autoryzowanej stacji obsługi. Niektóre dane są elektronicznie przekazywane do globalnego systemu diagnostycznego koncernu GM. Producent nie będzie uzyskiwał dostępu do danych o zdarzeniach drogowych ani udostępniał danych stronom trzecim, za wyjątkiem niżej wymienionych sytuacji:

- za zgodą właściciela pojazdu lub, w przypadku dzierżawy, za zgodą dzierżawcy,
- w wyniku oficjalnego wniosku ze strony policji lub innego organu rządowego,
- w ramach obrony producenta w postępowaniach sądowych,
- w przypadkach określonych przez obowiązujące prawo.

Dodatkowo producent może korzystać z zebranych lub odzyskanych danych:

- w celach badań rozwojowych producenta,

-
- przy udostępnianiu do badań rozwojowych, jeśli jest to wymagane, zachowywana jest poufność i udostępniane są konkretne cele badań,
 - w celach badań rozwojowych dane statystyczne niepowiązane z określonym pojazdem mogą być współdzielone z innymi organizacjami.

Indeks

A			
Akcesoria i modyfikacje pojazdu	134		
Akumulator	140		
Akumulator, uruchamianie silnika przy użyciu przewodów rozruchowych.....	164		
Apteczka pierwszej pomocy	65		
Autoalarm	29		
Automatyczna kontrola prędkości	83, 122		
Automatyczne blokowanie zamków	25		
Automatyczne sterowanie światłami	89		
B			
Bagażnik dachowy	66		
Bezpieczniki	149		
Blokada tylnych drzwi	25		
Boczne poduszki powietrzne	49		
C			
Centralne, wysoko zamontowane światło hamowania	147		
Centralny zamek	21		
Chłodzenie schowka	107		
Ciągnięcie przyczepy.....	131		
Ciśnienie oleju.....	82		
			Ciśnienie oleju silnikowego
			Ciśnienie powietrza w oponach .
			Ciśnienie w oponach
			Czołowe poduszki powietrzne
			Czynności serwisowe
			Czyszczenie samochodu.....
			D
			Dane samochodu
			Dane techniczne.....
			Dane techniczne silnika
			Deska rozdzielcza.....
			Docieranie nowego samochodu
			Drzwi przesuwne
			Dźwignia zmiany biegów
			E
			Elektroniczne programy jazdy ...
			Elektryczna regulacja
			Elektryczne drzwi przesuwne.....
			Elektryczny wysuwany stopień boczny.....
			Elementy sterujące na kole kierownicy
			Elementy sterujące na kolumnie kierownicy

F			
Filtr cząstek stałych.....	112	Holowanie innego pojazdu	167
Filtr cząstek stałych przy silniku wysokoprężnym	112	Holowanie samochodu	166
Filtr paliwa do silników wysokoprężnych	140	I	
Filtr paliwa do wymaga opróżnienia	83	Identyfikacja silnika.....	177
Filtr przeciwpyłkowy	107	Immobilizer	31
Fotele tylne	43	Informacje dotyczące czynności serwisowych	172
Foteliki dziecięce	51	Informacje dotyczące przewożenia bagażu	67
Foteliki dziecięce ISOFIX	59	Informacje ogólne	130
Fotel z amortyzacją.....	39	K	
G		Kamera wsteczna	127
Garażowanie samochodu	134	Karta pojazdu	20
Gaśnica	65	Katalizator	112
Gazy spalinowe	112	Kierunkowskaz	79
Gazy wydechowe.....	112	Kierunkowskazy boczne	146
Głębokość bieżnika	154	Kierunkowskazy przednie	145
Gniazdka zasilania	72	Klimatyzacja	97
Górna konsola	62	Klimatyzacja sterowana elektronicznie	98
H		Klosze lamp, zaparowanie.....	92
Hak holowniczy	132	Kluczyki	20
Hamulce	118, 139	Koła i opony	153
Hamulec postojowy	119	Koło zapasowe	162
hamulec ręczny – patrz „hamulec postojowy”.....	119	Komputer pokładowy	86
		Komunikat dotyczący oświetlenia.	89
		Komunikaty.....	85
		Komunikaty pokazywane na wyświetlaczu	85
		Kontrola nad pojazdem	109
		Kontrola obrotów biegu jałowego	111
		Końcówka haka holowniczego. .	132
		Korzystanie z instrukcji obsługi	3
		L	
		Lampka kontrolna pasa bezpieczeństwa	79
		Lampka kontrolna silnika	80
		Lampki do czytania	93
		Lampki kontrolne	77
		Liczba oktanowa.....	179
		Licznik przebiegu całkowitego	73
		Lusterka.....	31, 33
		Lusterka wewnętrzne.....	33
		Lusterka zewnętrzne.....	31
		Ł	
		Łańcuchy na koła	156
		M	
		Manualna skrzynia biegów	113
		Manualno-automatyczna skrzynia biegów	114
		Masa pojazdu	180

Miejsca mocowania fotelików dziecięcych	53	Ogrzewanie, wentylacja i klimatyzacja	15	Pasy bezpieczeństwa	8, 45
Mycie samochodu.....	168	Okresowe włączanie klimatyzacji	108	Pielęgnacja nadwozia	168
N		Olej.....	136	Pielęgnacja wnętrza	170
Nadajnik zdalnego sterowania.....	20	Olej, silnik.....	173	Płyn chłodzący.....	137
Nagrzewnica dodatkowa	102	Olej silnikowy	136, 173	Płyn chłodzący i płyn niskokrzepły.....	173
Narzędzia	152	Opony	153	Płyn chłodzący silnika	137
Nieruchome kratki nawiewu powietrza	107	Opony zimowe	154	Płyn do spryskiwaczy	139
Niski poziom paliwa	83	Oslony ozdobne	155	Płyn hamulcowy	139
Numer identyfikacyjny pojazdu ..	176	Oslony przeciwsłoneczne	35	Płyn hamulcowy i sprzęgłowy.....	173
O		Ostrzeżenia akustyczne	85	Płyn niskokrzepły.....	137
Obrotomierz	74	Ostrzeżenie.....	85	Płyn wspomagania układu kierowniczego.....	138
Odblokowanie zamków samochodu	6	Oświetlenia tablicy rejestracyjnej	148	Podgrzewanie	32
Odcinanie dopływu paliwa	111	Oświetlenie asekuracyjne	94	Podgrzewanie wstępne silnika ...	82
Odpowietrzanie układu paliwowego silnika wysokoprężnego	141	Oświetlenie przestrzeni bagażowej	93	Podłokietnik	42
Ogranicznik prędkości.....	73	Oświetlenie wnętrza	92, 148	Podświetlenie wskaźników	149
Ogrzewacz płynu chłodzącego silnika.....	102	Oznaczenia Niebezpieczeństwo, Ostrzeżenie, Przystroga	4	Poduszki powietrzne	48
Ogrzewanie	42	Oznaczenia opon	154	Poduszki powietrzne i napinacze pasów bezpieczeństwa	79
Ogrzewanie fotela.....	42	P		Podwyższone obroty biegu jałowego	132
Ogrzewanie lusterek zewnątrznych.....	32	Paliwo do silników wysokoprężnych	128	Pojemności	190
Ogrzewanie tylnej szyby	35	Panel szklany	36	Pokrywa silnika	136
		Parkowanie	18, 111	Położenia kluczyka w wyłączniku zapłonu	110
		Pasy.....	45	Popielniczki	73
				Poziom oleju.....	75

Poziomowanie reflektorów	90
Pozycja fotela	38
Prędkościomierz	73
Przednie światła przeciwmgielne .	91
Przedni schowek	61
Przegląd.....	172
Przełącznik świateł	89
Przerwa w dopływie prądu	118
Przystosowanie reflektorów do wymogów przepisów innych krajów	90

R

Reflektory.....	90, 142
Regulacja foteli	39
Regulacja foteli przednich	7
Regulacja lusterek	8
Regulacja położenia kierownicy	9, 68
Regulacja wysokości zagłówków ...	8
Regulowane kratki nawiewu powietrza	106
Rejestratory danych o zdarzeniach	194
Ręczna regulacja	31
Ręczne przyciemnianie	33
Rozmiar opony i koła, zmiana....	155
Ruszenie	17

S

Schowek nad kabiną	62
Schowek na okulary	61
Schowek pod fotelem	62
Schowek w desce rozdzielczej	60, 61
Siatka zabezpieczająca	65
Składanie	32
Skrzynia biegów	16
Skrzynka bezpieczników.....	151
Skrzynka bezpieczników w desce rozdzielczej	151
Skrzynka bezpieczników w komorze silnika	151
Sygnalizacja skrętu i zmiany pasa ruchu	91
Sygnalizator otwartych drzwi	83
Sygnał dźwiękowy	14, 69
Sygnał świetlny	90
Symbole	4
System adaptacyjnego oświetlenia drogi	91, 144
System Brake Assist	120
System organizacji przestrzeni bagażowej	63
Szyby.....	33
Szyby otwierane elektrycznie	33
Szyby otwierane ręcznie	33
Szyby w drzwiach tylnych	34

Ś

Światła awaryjne	91
Światła cofania	92
Światła drogowe	83, 90
Światła przeciwmgielne .	83, 91, 144
Światła tylne	145
Światła zewnętrzne	12, 83
Światło boczne.....	144

T

Tabliczka identyfikacyjna	177
Tachograf	88
Tapicerka, czyszczenie.....	170
Temperatura płynu chłodzącego .	82
Temperatura zewnętrzna	70
Trójkąt ostrzegawczy	65
Tryb manualny	116
Trzyfunkcyjny wyświetlacz informacyjny (Triple-Info-Display).....	84
Trzypunktowe pasy bezpieczeństwa	46
Tylne drzwi	27
Tylne światła przeciwmgielne	83, 92
Tylny układ klimatyzacji	101
Tylny układ ogrzewania	100

U

Ucho holownicze.....	166
Ucho mocowania fotelika dziecięcego	59
Uchwyty na napoje	61
Układ ABS	81, 119
Układ hamulcowy	81
Układ kontroli trakcji	120
Układ ładowania akumulatora	80
Układ ogrzewania i wentylacji	96
Układ stabilizacji toru jazdy	81
Układ stabilizacji toru jazdy (ESP)	121
Układ ułatwiający parkowanie ...	126
Urchamianie silnika	110, 114
Urchamianie silnika przy użyciu przewodów rozruchowych	164
Usterka	118
Uzupełnianie paliwa	129

W

Wentylacja.....	96
Widok ogólny deski rozdzielczej ..	10
Wloty powietrza	107
Wprowadzenie	3
Wskaźniki.....	73
Wskaźnik poziomu oleju silnikowego	75

Wskaźnik poziomu paliwa	74
Wskaźnik temperatury płynu chłodzącego	75
Wskaźnik wymaganego przebiegu	80
Wycieraczki/spryskiwacze przedniej szyby	69
Wycieraczki i spryskiwacze	14
Wyjście awaryjne.....	36
Wykonywanie prac	135
Wyłączanie poduszek powietrznych	50, 79
Wyłączenie silnika	80
Wymiana piór wycieraczek	141
Wymiana żarówki	142
Wymiary montażowe haka holowniczego	192
Wymiary pojazdu	184
Wypukły kształt lusterek	31
Wyświetlacz informacyjny kierowcy	84
Wyświetlacz serwisowy	76
Wyświetlacz skrzyni biegów	76, 114

Z

Zabezpieczenie przed kradzieżą .	29
Zachowanie się pojazdu i zalecenia dotyczące jazdy z przyczepą	130
Zaczepty stabilizacyjne	63

Zagłówki	37
Zalecane płyny i środki smarne .	173
Zapalniczka	72
Zaparowanie kloszy lamp	92
Zegar	71
Zestaw do naprawy opon	156
Złomowanie samochodu	135
Zmiana biegu na wyższy	81
Zmiana koła	160
Zmiana opony.....	160
Zmiana rozmiaru opon i kół	155
Zużycie klocków hamulcowych.....	81
Zużycie paliwa, emisja CO ₂	130

Wszelkie prawa zastrzeżone przez firmę ADAM OPEL AG, Rüsselsheim, Germany.

Wszystkie informacje zawarte w niniejszej publikacji są oparte na najnowszych informacjach o produktach dostępnych w momencie druku, zgodnie z datą podaną poniżej. Adam Opel AG zastrzega sobie prawo do wprowadzania zmian w danych technicznych, wyposażeniu i konstrukcji samochodów w stosunku do informacji zawartych w niniejszej instrukcji obsługi, jak również zmian w samej instrukcji obsługi.

Edycja: Please set Release Date in Metadata!, ADAM OPEL AG, Rüsselsheim.

Wydrukowano na papierze wybielanym bezchlorowo.

KTA 2683-3-en

Please set Release Date in Metadata!
09 921 513

