

OPEL CORSA

Instrukcja obsługi



Wir leben Autos.



Spis treści

Dixi-Car S.A.

OPEL Autoryzowany Dystrybutor

al. Krakowska 24a
05-090 Raszyn
tel. (22) 716 30 20

ul. Czarnieckiego 108
26-600 Radom
tel. (48) 360 98 26, 27

www.dixi-car.pl

Wprowadzenie	2
W skrócie	6
Kluczyki, drzwi i szyby	20
Fotele, elementy bezpieczeństwa	37
Schowki	56
Wskaźniki i przyrządy	74
Oświetlenie	105
Ogrzewanie, wentylacja i klimatyzacja	114
Prowadzenie i użytkowanie	124
Pielęgnacja samochodu	159
Serwisowanie samochodu	206
Dane techniczne	210
Informacje dla klienta	237
Indeks	240

Wprowadzenie

Paliwo	Oznaczenie	<input type="text"/>		
Olej silnikowy	Klasa	<input type="text"/>		
	Lepkość	<input type="text"/>		
Ciśnienie w oponach	Rozmiar opon		Przód	Tył
	Opony letnie	<input type="text"/>	<input type="text"/>	<input type="text"/>
	Opony zimowe	<input type="text"/>	<input type="text"/>	<input type="text"/>
Masy	Dopuszczalna masa całkowita pojazdu	<input type="text"/>		
	- Masa własna, model podstawowy	<input type="text"/>		
	= Ładowność	<input type="text"/>		

Dane samochodu

Na poprzedniej stronie należy wprowadzić dane samochodu, dzięki czemu będą łatwo dostępne. Informacje te można znaleźć w rozdziałach „Serwisowanie samochodu” i „Dane techniczne”, a także na tabliczce identyfikacyjnej samochodu.

Wprowadzenie

Niniejszy samochód stanowi inteligentnie zaprojektowane połączenie zaawansowanych technologii i bezpieczeństwa, ponadto jest przyjazny środowisku naturalnemu i ekonomiczny w użyciu.

Ta Instrukcja obsługi zapewni użytkownikowi wszystkie informacje, jakie są potrzebne, by prowadzić samochód bezpiecznie i wydajnie.

Również pasażerowie powinni być świadomi zagrożeń związanych z nieprawidłową eksploatacją.

Kierowca musi zawsze postępować zgodnie z przepisami prawa kraju, w którym obecnie się znajduje.

Przepisy te mogą odbiegać od informacji zawartych w tej instrukcji obsługi.

Słowo „warsztat” używane w niniejszej publikacji oznacza centrum Opel Partner. W przypadku wersji zasilanych gazem zalecamy serwisowanie samochodu w warsztacie firmy Opel upoważnionym do obsługi technicznej tego typu pojazdów.

Wszystkie centra Opel Partner oferują najwyższy poziom usług po konkurencyjnych cenach. Doświadczony i przeszkolony przez Opla personel pracuje zgodnie ze specjalnymi instrukcjami serwisowymi.

Dokumentacja dostarczona wraz z samochodem powinna zawsze być przechowywana w jego wnętrzu, tak aby była łatwo dostępna.

Korzystanie z instrukcji obsługi

- W niniejszej instrukcji uwzględniono wszystkie opcje oraz elementy wyposażenia dostępne

dla tego modelu. **Niektóre opisy, włączając w to ilustracje ekranów oraz funkcje menu, mogą nie odnosić się do używanego pojazdu ze względu na występowanie różnych wariantów, wersji dostępnych w wybranych krajach, wyposażenia specjalnego oraz akcesoriów.**

- Rozdział „W skrócie” zawiera przegląd najważniejszych funkcji samochodu.
- Spis treści znajdujący się na początku podręcznika oraz w każdym rozdziale ułatwia zlokalizowanie szukanych informacji.
- Indeks umożliwi odnalezienie wszystkich wystąpień szukanej informacji w całej instrukcji obsługi.
- Niniejsza instrukcja obsługi dotyczy wersji z kierownicą po lewej stronie. Wskazówki i procedury dotyczące wersji z kierownicą po prawej stronie są bardzo podobne.

- W instrukcji obsługi wykorzystano fabryczne oznaczenia silników. Odpowiadające im oznaczenia handlowe można znaleźć w rozdziale „Dane techniczne”.
- Informacje dotyczące kierunku, np. w lewo lub w prawo bądź do przodu lub do tyłu, zawsze podawane są względem kierunku jazdy.
- Wyświetlane ekrany mogą być niedostępne w języku polskim.
- W niniejszej instrukcji wszystkie wyświetlane komunikaty oraz napisy występujące we wnętrzu pojazdu są przedstawione czcionką **pogrubioną**.

Oznaczenia Niebezpieczeństwo, Ostrzeżenie, Przewaga

⚠ Niebezpieczeństwo

Akapity oznaczone słowem **⚠ Niebezpieczeństwo** zawierają informacje o zagrożeniach wiążących się z ryzykiem śmierci. Zlekceważenie podanych informacji może doprowadzić do śmierci.

⚠ Ostrzeżenie

Tekst oznaczony jako **⚠ Ostrzeżenie** zawiera informacje o zagrożeniu wypadkiem lub obrażeniami ciała. Zlekceważenie podanych informacji może doprowadzić do odniesienia obrażeń.

Przewaga

Tekst oznaczony słowami **Przewaga** zawiera informacje o możliwości uszkodzenia samochodu. Zlekceważenie podanych informacji może doprowadzić do uszkodzenia samochodu.

Symbole

Odwołania do innych stron instrukcji są oznaczone symbolem ⇨. Symbol ⇨ należy czytać jako „patrz strona”.

Życzymy szerokiej drogi!

Adam Opel AG

W skrócie

Informacje dotyczące pierwszej jazdy

Odblokowanie zamków samochodu

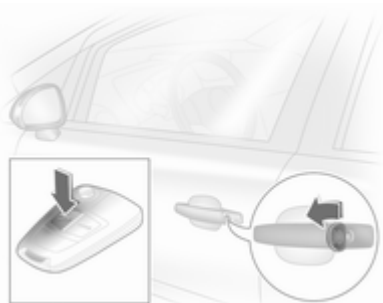

Aby odblokować drzwi i klapy bagażnika, obrócić kluczyk w zamku drzwi kierowcy w stronę przodu samochodu lub nacisnąć przycisk . Otworzyć drzwi, ciągnąc za klamkę. Aby otworzyć klapy tylną, pociągnąć przycisk pod listwą ozdobną. Nadajnik zdalnego sterowania ⇨ 21, centralny zamek ⇨ 22, przestrzeń bagażowa ⇨ 26.

Regulacja foteli przednich

Regulacja pozycji fotela



Pociągnąć za uchwyt, przesunąć fotel, zwolnić uchwyt. Regulacja fotela ⇨ 39, pozycja fotela ⇨ 38.

Niebezpieczeństwo

Aby możliwe było bezpieczne napełnienie poduszki powietrznej, siedząc w fotelu, nie zbliżać się do kierownicy na odległość mniejszą niż 25 cm.

Regulacja oparcia fotela



Obrócić pokrętkę. Podczas regulacji nie wywierać nacisku na oparcie fotela.

Regulacja fotela ⇨ 39, pozycja fotela ⇨ 38, składanie oparcia przedniego fotela pasażera ⇨ 40.

Regulacja wysokości siedziska fotela

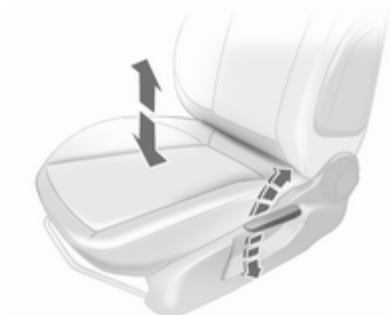

Ustawić siedzisko na odpowiedniej wysokości, przemieszczając kilkakrotnie dźwignię w górę lub w dół.

W górę: = podnoszenie siedziska

W dół: = opuszczanie siedziska

Fotele ⇨ 39, pozycja fotela ⇨ 38.

Regulacja wysokości zagłówków

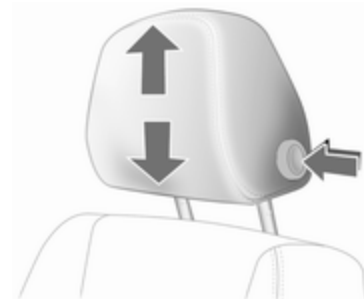

Nacisnąć przycisk zwalniający, ustawić wysokość zagłówka i zablokować.

Zagłówki ⇨ 37.

Pasy bezpieczeństwa



30049

Wyciągnąć pas bezpieczeństwa i zatrasnąć klamrę w zamku. Pas nie może być poskręcany i musi ściśle przylegać do ciała. Oparcia foteli nie powinny być zbyt odchylone do tyłu (maksymalny kąt odchylenia wynosi około 25°).

W celu odpięcia pasa nacisnąć czerwony przycisk na zamku pasa.

Pasy bezpieczeństwa ⇨ 42, poduszki powietrzne ⇨ 46, pozycja fotela ⇨ 38.

Regulacja lusterek

Lusterko wewnętrzne



W celu zmniejszenia intensywności światła odbijającego się w lusterku obrócić dźwignię znajdującą się w dolnej części lusterka.

Lusterko wewnętrzne ⇨ 31, wewnętrzne lusterko elektrochromatyczne ⇨ 32.

Lusterka zewnętrzne

Ustawianie za pomocą przełącznika czteropozycyjnego w pojazdach z ręcznie otwieranymi szybami

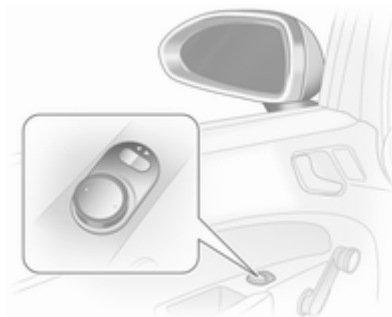

Najpierw należy wybrać żądane lusterko zewnętrzne, a następnie wyregulować jego położenie za pomocą przełącznika sterującego.

Ustawianie za pomocą przełącznika czteropozycyjnego w pojazdach z elektrycznie otwieranymi szybami



Najpierw należy wybrać żądane lusterko zewnętrzne, a następnie wyregulować jego położenie za pomocą przełącznika sterującego.

Elektryczna regulacja ↗ 29, wypukłe lusterka zewnętrzne ↗ 29, składanie lusterek zewnętrznych ↗ 30, podgrzewane lusterka zewnętrzne ↗ 31.

Regulacja położenia kierownicy

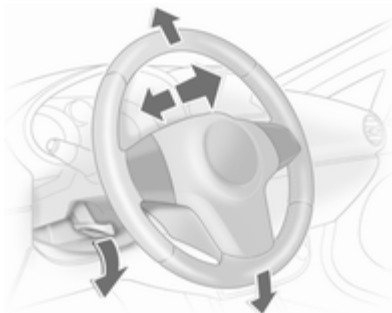

Odblokować dźwignię, wyregulować położenie kierownicy, a następnie zablokować dźwignię i upewnić się, że kierownica jest prawidłowo unieruchomiona. Nie dokonywać regulacji kierownicy, jeśli samochód nie został unieruchomiony i nie wyłączono blokady kierownicy.

Poduszki powietrzne ↗ 46, położenia kluczyka w wyłączniku zapłonu ↗ 125.

Widok ogólny deski rozdzielczej

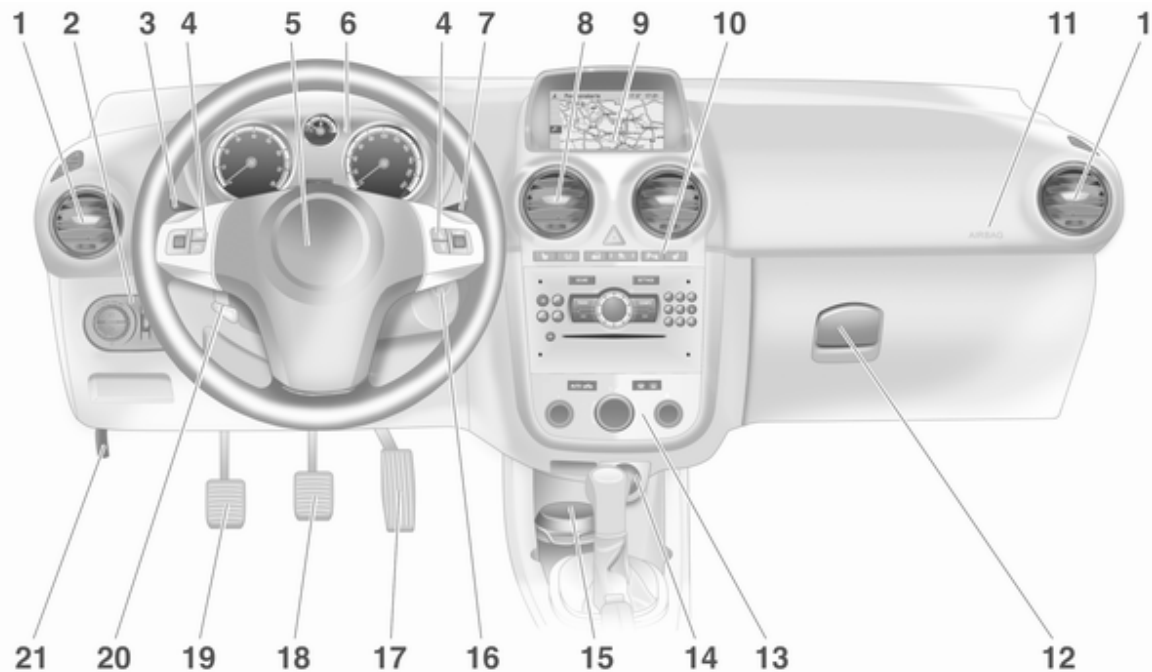

1	Boczne kratki nawiewu powietrza	121	7	Wycieraczka i spryskiwacze przedniej szyby	76	Wyłączanie poduszek powietrznych	49	
2	Przełącznik świateł	105		Komputer pokładowy	99	Podgrzewanie prawego fotela	41	
	Podświetlenie wskaźników	110	8	Środkowe kratki nawiewu powietrza	121	Przycisk Eco	126	
	Tyłne światła przeciwmgielne	109	9	Wyświetlacz informacyjny	93	Przełącznik wyboru paliwa ...	82	
	Przednie światła przeciwmgielne	109		Komputer pokładowy	99	11	Poduszka powietrzna pasażera	46
	Poziomowanie reflektorów ..	106		Elektroniczny układ sterowania klimatyzacji	117	12	Schówek w desce rozdzielczej	56
3	Sygnalizacja skrętu i zmiany pasa ruchu, sygnał świetlny, światła mijania i drogowe	108	10	Podgrzewanie lewego fotela	41	13	Układ sterowania ogrzewania, wentylacji i klimatyzacji	114
	Oświetlenie asekuracyjne ...	112		Podgrzewane koło kierownicy	75	14	Zapalniczka	80
	Światła pozycyjne	110		Układ wykrywania spadku ciśnienia w oponach	188		Gniazdko zasilania	79
	Automatyczna kontrola prędkości	92		Układ ułatwiający parkowanie	144	15	Popielniczka	80
4	Elementy sterujące na kole kierownicy	74		Światła awaryjne	108	16	Wyłącznik zapłonu z blokadą kierownicy	125
5	Sygnał dźwiękowy	75		Centralny zamek	22	17	Pedał przyspieszenia	124
	Poduszka powietrzna po stronie kierowcy	46		Układ stabilizacji toru jazdy (ESP)	142	18	Pedał hamulca	140
6	Wskaźniki i przyrządy	81				19	Pedał sprzęgła	124
						20	Regulacja położenia kierownicy	74

- 21 Dźwignia otwierania
pokrywy silnika 161

Światła zewnętrzne



Przełącznik obrotowy świateł

- AUTO** = Automatyczne sterowanie
światłami: Reflektory są
włączane i wyłączane
automatycznie
- ⏻ = Włączenie lub wyłączenie
automatycznego układu
oświetlenia
- ☛ = Światła pozycyjne
- ☛ = Reflektory

Naciśnięcie przełącznika świateł

☛ = Przednie światła
przeciwmgielne

☛ = Tylna światła przeciwmgielne

Oświetlenie ☛ 105.

Sygnal świetlny, światła drogowe i mijania

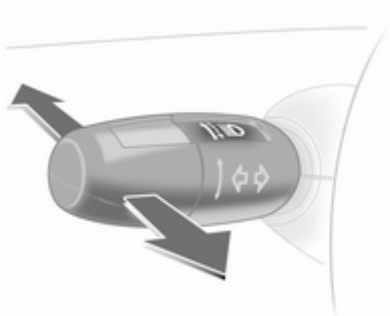

- sygnał świetlny = pociągnąć dźwignię
 światła drogowe = popchnąć dźwignię
 światła mijania = popchnąć lub pociągnąć dźwignię

Światła drogowe ↪ 106, sygnał świetlny ↪ 106, automatyczne sterowanie oświetleniem ↪ 105.

Sygnalizacja skrętu i zmiany pasa ruchu

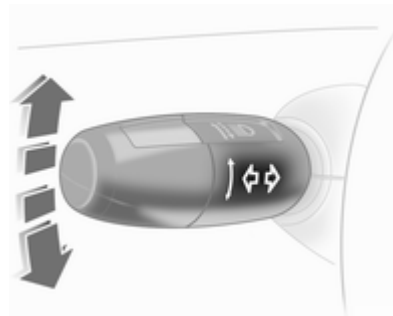

- w prawo = dźwignia w górę
 w lewo = dźwignia w dół

Sygnalizacja skrętu i zmiany pasa ruchu ↪ 108, światła pozycyjne ↪ 110.

Światła awaryjne

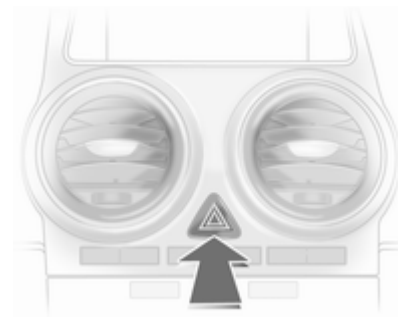

Do ich obsługi służy przycisk . Światła awaryjne ↪ 108.

Sygnał dźwiękowy



Nacisnąć przycisk .

Wycieraczki i spryskiwacze

Wycieraczka przedniej szyby

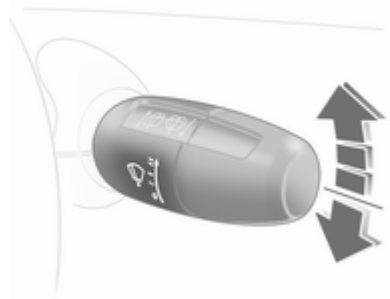

- ≡ = praca szybka
- = praca powolna
- = praca przerywana lub praca automatyczna sterowana czujnikiem deszczu
- = wyłączone

Aby przetrzeć szybę przednią tylko raz w sytuacji, gdy wycieraczki są wyłączone, wystarczy popchnąć ich dźwignię w dół.

Wycieraczka przedniej szyby ⇨ 76,
wymiana pióra wycieraczki ⇨ 167.

Spryskiwacze przedniej szyby i zmywacze reflektorów

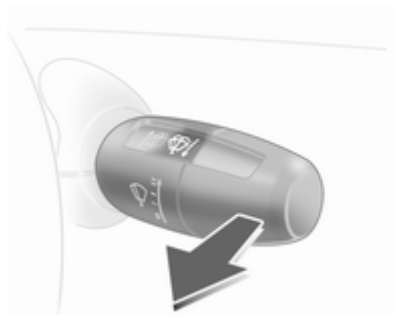

Pociągnąć dźwignię.

Spryskiwacze przedniej szyby i zmywacze reflektorów ⇨ 76, płyn do spryskiwaczy ⇨ 164.

Wycieraczka i spryskiwacz tylnej szyby

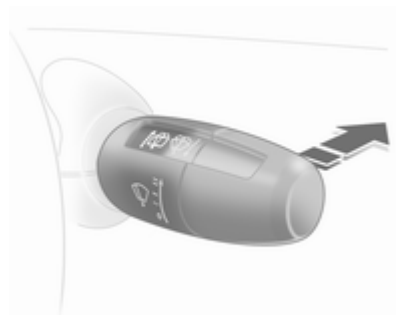

Wycieraczka włączona = popchnąć dźwignię
 Wycieraczka wyłączona = popchnąć dźwignię ponownie
 Spryskiwanie = popchnąć i przytrzymać dźwignię

Wycieraczka i spryskiwacz tylnej szyby ⇨ 77, wymiana piór wycieraczek ⇨ 167, płyn do spryskiwaczy ⇨ 164.

Ogrzewanie, wentylacja i klimatyzacja

Ogrzewanie tylnej szyby, ogrzewanie lusterek zewnętrznych



Ogrzewanie można włączyć, naciskając przycisk ☀.

Ogrzewanie tylnej szyby ⇨ 34.

Usuwanie zaparowania oraz oblodzenia szyb



Pokrętko rozdziału powietrza ustawić w położeniu .

Pokrętko temperatury ustawić w położeniu najmocniejszego ogrzewania.

Pokrętko dmuchawy ustawić na najwyższą prędkość.

Włączyć chłodzenie .

Nacisnąć przycisk .

Układ sterowania ogrzewania, wentylacji i klimatyzacji ⇨ 114.

Skrzynia biegów

Manualna skrzynia biegów



Bieg wsteczny: po zatrzymaniu pojazdu wcisnąć pedał sprzęgła i odczekać 3 sekundy, a następnie wcisnąć przycisk zwalniający znajdujący się na dźwigni zmiany biegów i włączyć bieg.

Jeśli biegowi nie można włączyć, ustawić dźwignię w położeniu neutralnym, zwolnić i ponownie wcisnąć pedał sprzęgła, a następnie ponownie wybrać bieg.

Manualna skrzynia biegów ⇨ 134.

Manualno-automatyczna skrzynia biegów

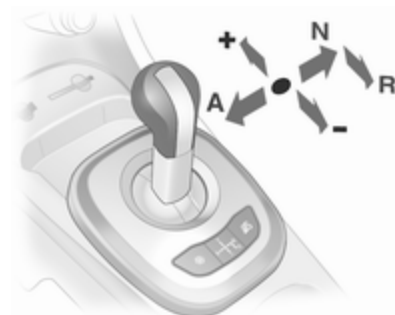

N = położenie neutralne

● = położenie do jazdy

+ = wyższy bieg

- = niższy bieg

A = zmiana trybu automatycznego na manualny i odwrotnie

R = bieg wsteczny (z zablokowaniem dźwigni zmiany biegów)

Manualno-automatyczna skrzynia biegów ⇨ 135.

Automatyczna skrzynia biegów

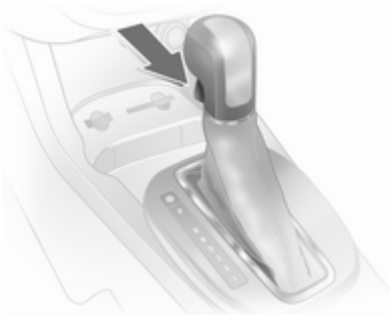

- P** = położenie postojowe
R = bieg wsteczny
N = położenie neutralne
D = położenie do jazdy

Dźwignię można przestawić z położenia **P** lub **N** tylko przy włączonym zapłonie i wciśniętym pedale hamulca (blokada dźwigni zmiany biegów). W celu przestawienia dźwigni zmiany biegów w położenie **P** lub **R** wcisnąć przycisk zwalniający na dźwigni.

Automatyczna skrzynia biegów jest dostępna w dwóch wersjach ⇨ 131.

Ruszanie

Czynności kontrolne przed jazdą

- Sprawdzić ciśnienie powietrza w oponach i stan opon ⇨ 187, ⇨ 227.
- Sprawdzić poziom oleju silnikowego i innych płynów ⇨ 162.
- Sprawdzić, czy wszystkie okna, lusterka i światła zewnętrzne działają prawidłowo, nie są zabrudzone, zaśnieżone lub oblodzone oraz czy tablice rejestracyjne są czyste i czytelne.
- Sprawdzić, czy ustawienie lusterek, foteli i pasów bezpieczeństwa jest prawidłowe ⇨ 29, ⇨ 38, ⇨ 44.
- Poprawność działania hamulców w samochodzie rozpędzonym do niewielkiej prędkości (zwłaszcza gdy są one mokre).

Uruchamianie silnika

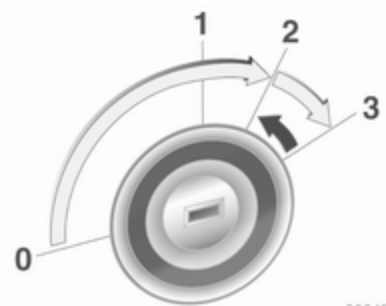

30047

- Obrócić kluczyk w położenie 1
- obrócić częściowo koło kierownicy w celu zwolnienia jego blokady
- uruchomić sprzęgło i hamulec; jeśli pedał sprzęgła nie zostanie naciśnięty, silnik może się nie uruchomić i zapali się wtedy lampka kontrolna 
- w przypadku skrzyni automatycznej wybrać położenie **P** lub **N**
- nie wciskać pedału przyspieszenia

- silniki wysokoprężne: obrócić kluczyk w położenie 2 w celu włączenia wstępnego podgrzewania silnika i odczekać, aż zgaśnie lampka kontrolna 
- obrócić kluczyk w położenie 3 i zwolnić

Uruchamianie silnika ⇨ 125.

System stop-start



Jeżeli pojazd porusza się z małą prędkością lub stoi w miejscu i spełnione są pewne warunki, włączyć funkcję Autostop w następujący sposób:

- wcisnąć pedał sprzęgła
- przesunąć dźwignię skrzyni biegów w położenie neutralne
- zwolnić pedał sprzęgła

Włączenie funkcji Autostop jest sygnalizowane ustawieniem wskazówki obrotomierza w pozycji **AUTOSTOP**.

Aby ponownie uruchomić silnik, wcisnąć ponownie pedał sprzęgła. System stop-start ⇨ 126.

Parkowanie

- Zawsze zaciągać hamulec postojowy bez wciskania przycisku zwalniającego. W przypadku parkowania na pochyłości zaciągać hamulec postojowy z maksymalną siłą. Jednocześnie wcisnąć pedał hamulca, aby zmniejszyć działające siły.
- Wyłączyć silnik. Obrócić kluczyk zapłonu w położenie 0, a następnie wyjąć go. Obrócić koło kierownicy aż do jego zablokowania.

W samochodzie z automatyczną skrzynią biegów kluczyk można wyjąć dopiero po ustawieniu dźwigni w położeniu **P**.
- Jeśli samochód został zaparkowany na równej, poziomej nawierzchni lub na wzniesieniu – w taki sposób, że jest skierowany w górę, przed wyłączeniem zapłonu wybrać pierwszy bieg lub ustawić dźwignię zmiany biegów w położeniu **P**. Należy także skrócić koła przednie w kierunku przeciwnym do krawężnika.

Jeśli samochód został zaparkowany na wzniesieniu – w taki sposób, że jest skierowany w dół, przed wyłączeniem zapłonu wybrać bieg wsteczny lub ustawić dźwignię zmiany biegów w położeniu **P**. Koła przednie należy skrócić w kierunku krawężnika.

- Zablokować zamki samochodu, naciskając przycisk **=** nadajnika zdalnego sterowania.

Włączyć autoalarm ⇨ 27.
- Nie parkować samochodu na nawierzchni pokrytej materiałem łatwopalnym. Wysoka temperatura układu wydechowego może spowodować zapłon.
- Zamknąć wszystkie szyby i okno dachowe.
- Wentylatory chłodnicy mogą pracować nawet po wyłączeniu silnika ⇨ 161.
- Po jeździe z wysokimi prędkościami obrotowymi lub z dużym obciążeniem silnika należy przed wyłączeniem silnika

przez pewien czas jechać bez jego nadmiernego obciążania lub przez ok. 30 sekund pozostawić go na biegu jałowym. W przeciwnym razie może dojść do uszkodzenia turbosprężarki.

Kluczyki, zamki ⇨ 20.

Tymczasowe wyłączenie samochodu z eksploatacji ⇨ 159.

Kluczyki, drzwi i szyby

Kluczyki, zamki	20
Drzwi	26
Zabezpieczanie samochodu	27
Lusterka zewnętrzne	29
Lusterka wewnętrzne	31
Szyby	32
Dach	35

Kluczyki, zamki

Kluczyki

Kluczyki zapasowe

Numer kluczyka jest podany na Karcie pojazdu lub na oddzielnym identyfikatorze.

Ponieważ kluczyk stanowi część układu immobilizera, przy zamawianiu zamiennika należy podać numer kluczyka oryginalnego.

Zamki ⇨ 202.

Kluczyk składany



Nacisnąć przycisk, aby wysunąć kluczyk. W celu złożenia kluczyka, najpierw nacisnąć przycisk.

Karta pojazdu

Karta pojazdu zawiera informacje dotyczące zabezpieczeń samochodu i dlatego powinna być przechowywana w bezpiecznym miejscu.

Przy oddawaniu samochodu do warsztatu należy dostarczyć także Kartę pojazdu, ponieważ zawarte na niej dane są wymagane do szeregu czynności.

Nadajnik zdalnego sterowania



Umożliwia obsługę:

- Centralny zamek,
- Zabezpieczenie przed kradzieżą,
- Autoalarm,
- Szyby otwierane elektrycznie.

Zasięg nadajnika zdalnego sterowania wynosi około 5 metrów. Na zasięg mogą mieć wpływ czynniki zewnętrzne. Zadziałanie jest potwierdzane mignięciem świateł awaryjnych.

Z nadajnikiem należy obchodzić się ostrożnie, chronić go przed wilgocią i wysoką temperaturą oraz nie używać bez potrzeby.

Usterka

Jeśli uruchomienie centralnego zamka za pomocą nadajnika zdalnego sterowania nie jest możliwe, może to być spowodowane następującymi przyczynami:

- został przekroczony zasięg nadajnika,
- rozładowała się bateria w nadajniku,
- nadajnika często i wielokrotnie używano poza zasięgiem odbioru (wymagana będzie ponowna synchronizacja),
- doszło do przeciążenia centralnego zamka w wyniku jego wielokrotnego włączania i wyłączania w krótkich odstępach czasu (zasilanie zostaje wówczas na krótko odłączone),

- wystąpiły zakłócenia spowodowane silniejszymi falami radiowymi pochodzącymi z innych źródeł.

Odblokowanie zamków ⇨ 22.

Wymiana baterii nadajnika zdalnego sterowania

Baterię należy wymienić na nową od razu, jak tylko zauważalnie spadnie zasięg nadajnika.



Zużytych akumulatorów nie należy wyrzucać wraz z innymi odpadami domowymi. Wymagane jest dostarczenie ich do odpowiedniego punktu zbiórki.

Kluczyk składany

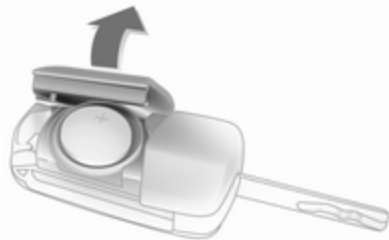

Rozłożyć kluczyk i otworzyć obudowę. Wymienić baterię, zwracając uwagę na ułożenie biegunów (użyć baterii typu CR 2032). Zamknąć obudowę i przeprowadzić synchronizację.

Kluczyk jednoczęściowy

Wymianę baterii zlecić warsztatowi.

Synchronizowanie nadajnika

Po wymianie baterii odblokować drzwi, przekręcając kluczyk w zamku drzwi kierowcy. Zsynchronizowanie nadajnika zdalnego sterowania następuje po włączeniu zapłonu.

Ustawienia zapisywane

Podczas blokowania zamków samochodu następujące ustawienia są automatycznie zapisywane w pamięci jako ustawienia przypisane do użytego kluczyka:

- Elektroniczny układ sterowania klimatyzacji,
- Info-Display,
- System audio-nawigacyjny,
- Podświetlenie wskaźników.

Użycie danego kluczyka do odblokowania zamków samochodu spowoduje automatyczne przywrócenie zapisanych ustawień.

Centralny zamek

Służy do odblokowywania i zablokowania zamków drzwi, przedziału bagażowego oraz klapki wlewu paliwa.

Pociągnięcie za wewnętrzną klamkę drzwi powoduje odblokowanie zamków samochodu i otwarcie danych drzwi.

Uwaga

W razie wypadku następuje automatyczne odblokowanie zamków samochodu.

Uwaga

Jeśli po odblokowaniu zamków za pomocą nadajnika zdalnego sterowania żadne drzwi nie zostały otwarte, zostaną one automatycznie zablokowane po krótkim czasie.

Odblokowanie zamków

Centralny zamek włączany kluczykiem





Obrócić kluczyk w zamku drzwi kierowcy w stronę przodu samochodu.

Centralny zamek włączany nadajnikiem zdalnego sterowania



Nacisnąć przycisk .

Dostępne są dwa ustawienia:

- W celu odblokowania wyłącznie drzwi kierowcy, nacisnąć przycisk  jeden raz; aby odblokować wszystkie zamki samochodu, nacisnąć przycisk  dwa razy.
- W celu odblokowania wszystkich zamków samochodu, nacisnąć jednokrotnie przycisk .

Ustawienia można zmienić, korzystając z wyświetlacza informacyjnego kierowcy.

Personalizacja ustawień ↪ 103.

Zablokowywanie zamków

Zamknąć drzwi, przedział bagażowy i klapkę wlewu paliwa. Jeśli drzwi kierowcy nie zostaną prawidłowo zamknięte, centralny zamek nie zadziała.

Centralny zamek włączany kluczykiem

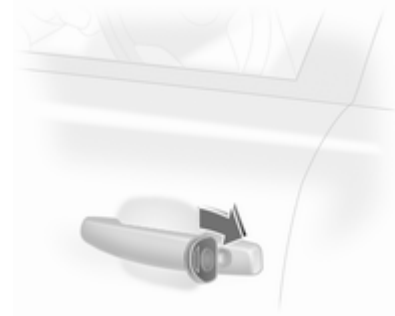

Obrócić kluczyk w zamku drzwi kierowcy w stronę tyłu samochodu.

Centralny zamek włączany nadajnikiem zdalnego sterowania



Nacisnąć przycisk .

Przycisk centralnego zamka

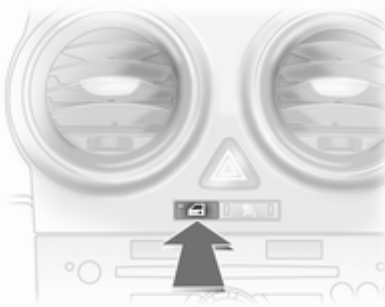

Nacisnąć przycisk : drzwi zostaną zablokowane lub odblokowane.

Dioda LED w przycisku  świeci się przez około 2 minuty po zablokowaniu za pomocą nadajnika zdalnego sterowania.

Jeśli podczas jazdy zamki drzwi zostaną zablokowane od wewnątrz za pomocą przycisku centralnego zamka, dioda będzie świecić stale.

Usterka w układzie zdalnego sterowania

Odblokowanie zamków



Przekręcić do oporu kluczyk w zamku drzwi kierowcy. Po otwarciu drzwi kierowcy odblokowane zostaną wszystkie zamki. W celu odblokowania zamków pozostałych drzwi, włączyć zapłon i nacisnąć przycisk centralnego zamka.

Zablokowanie zamków

Zamknąć drzwi kierowcy, otworzyć drzwi pasażera, nacisnąć przycisk centralnego zamka . Zamki samochodu zostaną zablokowane. Następnie zamknąć drzwi pasażera.

Usterka centralnego zamka

Odblokowanie zamków

Przekręcić do oporu kluczyk w zamku drzwi kierowcy. Pozostałe drzwi można otworzyć przez pociągnięcie klamki wewnętrznej (jeśli nie włączono wcześniej zabezpieczenia przed kradzieżą). Pokrywa bagażnika i klapka wlewu paliwa pozostają zablokowane. W celu wyłączenia zabezpieczenia przed kradzieżą należy włączyć zapłon  27.

Zablokowanie zamków



Wsunąć kluczyk w otwór nad zamkiem po wewnętrznej stronie drzwi i unieść go w celu zablokowania zamków (rozlegnie się charakterystyczny dźwięk). Następnie zamknąć drzwi. Tę procedurę należy powtórzyć w odniesieniu do wszystkich drzwi. Drzwi kierowcy można również zablokować, korzystając z kluczyka. Klapki wlewu paliwa i kłapy tylnej nie można zablokować.

Automatyczne blokowanie zamków

Tę funkcję bezpieczeństwa można skonfigurować w taki sposób, aby zamki wszystkich drzwi, kłapy bagażnika i kłapy wlewu paliwa blokowały się automatycznie po rozpoczęciu jazdy. Personalizacja ustawień  103.

Blokada dziecięca drzwi



⚠ Ostrzeżenie

Blokadę tylnych drzwi należy uruchamiać zawsze, gdy na fotelach tylnych są przewożone dzieci.

Za pomocą kluczyka lub odpowiedniego śrubokręta ustawić blokadę w zamku drzwi tylnych w położeniu poziomym. Teraz otwarcie drzwi od wewnątrz nie będzie możliwe.

Drzwi**Przestrzeń bagażowa****Otwieranie**

Pociągnąć klamkę pod listwą ozdobną.

⚠ Ostrzeżenie

Nie wolno jeździć z otwartą lub uchyloną klapą tylną, np. przy przewożeniu dużych przedmiotów, gdyż wówczas trujące gazy spalinowe mogą przedostawać się do wnętrza samochodu.

Uwaga

Zamocowanie ciężkiego wyposażenia dodatkowego na klapie tylnej może spowodować, że nie będzie ona mogła utrzymać się w położeniu otwartym.

Zamykanie



Pociągnąć klapę za uchwyt po wewnętrznej stronie.

Podczas zamykania klapy tylnej nie należy naciskać przycisku znajdującego się pod listwą ozdobną, ponieważ spowoduje to ponowne odblokowanie zamka.

Zabezpieczanie samochodu

Zabezpieczenie przed kradzieżą

⚠ Ostrzeżenie

Nie uaktywniać blokady, gdy w samochodzie znajdują się pasażerowie! Otwarcie drzwi od wewnątrz nie będzie możliwe.

Uaktywnienie układu powoduje zablokowanie wszystkich drzwi w taki sposób, że nie ma możliwości ich otwarcia zarówno od zewnątrz, jak i od wewnątrz. Układ może być uaktywniony, tylko gdy zamknięte są wszystkie drzwi.

Jeśli podczas wykonywania tej operacji zapłon jest włączony, w celu zablokowania zamków należy otworzyć i zamknąć drzwi kierowcy.

Odblokowanie zamków samochodu powoduje zdezaktywowanie mechanicznego zabezpieczenia

przed kradzieżą. Zamków nie można jednak odblokować za pomocą przycisku centralnego zamka.

Uaktywnianie zabezpieczenia za pomocą nadajnika zdalnego sterowania

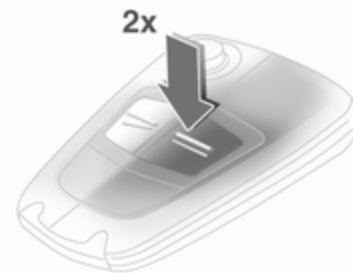

Nacisnąć przycisk **⊞** ponownie w ciągu 10 sekund od zablokowania zamków.

Autoalarm

Autoalarm stanowi część układu zabezpieczenia przed kradzieżą i funkcjonuje w połączeniu z nim.

Monitoruje:

- drzwi, pokrywę bagażnika, pokrywę silnika,
- zapłon.

Odblokowanie zamków samochodu wyłącza oba zabezpieczenia jednocześnie.

Dioda kontrolna (LED)

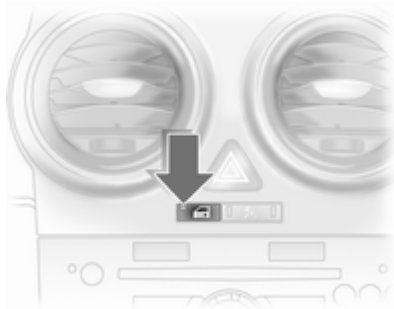

W ciągu pierwszych 10 sekund od uaktywnienia autoalarmu:

dioda świeci	= test, opóźnienie włączenia
dioda szybko miga	= otwarte drzwi, kłapa bagażnika lub pokrywa silnika albo usterka układu

Po 10 sekundach od uaktywnienia autoalarmu:

dioda miga powoli	= autoalarm aktywny.
-------------------	----------------------

W przypadku awarii skorzystać z pomocy warsztatu.

Sygnalizacja alarmu

Po uaktywnieniu alarmu włącza się sygnalizacja dźwiękowa (syrena) i wizualna (migające światła awaryjne). Liczba sygnałów alarmowych i czas ich generowania są określone przepisami prawa.

Sygnał alarmu można wyłączyć, naciskając dowolny przycisk nadajnika zdalnego sterowania lub włączając zapłon. Jednocześnie następuje dezaktywacja autoalarmu.







Immobilizer

Układ immobilizera sprawdza, czy do uruchomienia silnika jest używany odpowiedni kluczyk. Silnik można uruchomić, gdy znajdujący się w kluczyku transponder zostanie rozpoznany.

Immobilizer jest uaktywniany automatycznie po wyjęciu kluczyka z wyłącznika zapłonu.

Miganie lampki kontrolnej  przy włączonym zapłonie oznacza usterkę w układzie immobilizera. Silnika nie można wówczas uruchomić. Wyłączyć zapłon i powtórzyć procedurę rozruchu.

Jeśli lampka kontrolna nadal miga, należy spróbować rozruchu przy użyciu kluczyka zapasowego i zwrócić się do warsztatu.

Zaświecenie się lampki kontrolnej po uruchomieniu silnika sygnalizuje usterkę w układach elektronicznych silnika lub skrzyni biegów , , ,  133,  139, albo obecność wody w filtrze paliwa silnika wysokoprężnego  98.

Uwaga

Włączenie immobilizera nie powoduje zablokowania drzwi. Dlatego po opuszczeniu samochodu należy bezwzględnie zablokować zamki i uaktywnić autoalarm ↻ 22, ↻ 27.

Lusterka zewnętrzne**Wypukły kształt lusterek**

Wypukłe lusterko zewnętrzne posiada powierzchnię asferyczną i zmniejszone martwe pole. Takie ukształtowanie lusterka powoduje, że odbite w nim obiekty wydają się mniejsze, co niekorzystnie wpływa na możliwość oceny odległości.

Elektryczna regulacja

Ustawianie za pomocą przełącznika czteropozycyjnego w pojazdach z ręcznie otwieranymi szybami

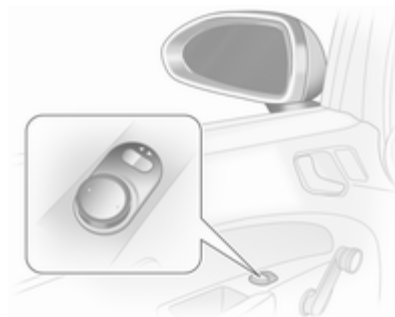

Najpierw należy wybrać żądane lusterko zewnętrzne, a następnie wyregulować jego położenie za pomocą przełącznika sterującego.

Ustawianie za pomocą przełącznika czteropozycyjnego w pojazdach z elektrycznie otwieranymi szybami



Najpierw należy wybrać żądane lustro zewnętrzne, a następnie wyregulować jego położenie za pomocą przełącznika sterującego.

Składanie



Ze względu na bezpieczeństwo pieszych, w przypadku uderzenia lustro zewnętrzne składają się w swoich uchwytach. Lekkie pchnięcie obudowy lusterka powoduje jego powrót do położenia pierwotnego.

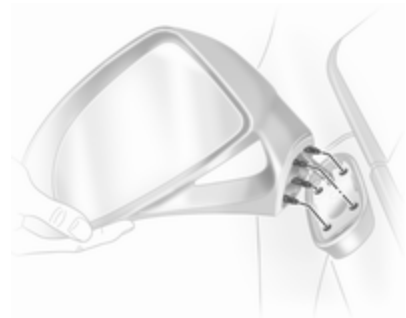

Corsa OPC: Ze względu na bezpieczeństwo pieszych, lusterka zewnętrzne w modelu Corsa OPC są zwalniane z uchwytu w przypadku ich uderzenia. Zamocować obudowę lusterka w zaczepach i zablokować poprzez lekkie pchnięcie.

Składanie ręczne

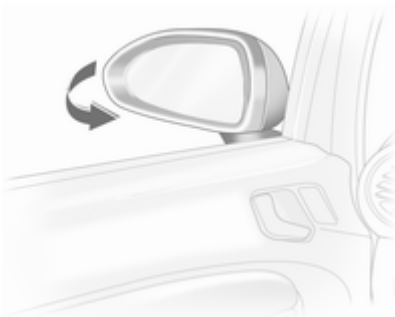

Lusterko zewnętrzne można złożyć, delikatnie naciskając zewnętrzną krawędź jego obudowy.

Podgrzewanie

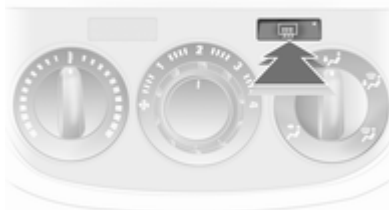

Do jego włączenia służy przycisk . Podgrzewanie działa tylko przy pracującym silniku. Wyłącza się automatycznie po krótkim czasie.

Lusterka wewnętrzne Ręczne przyciemnianie

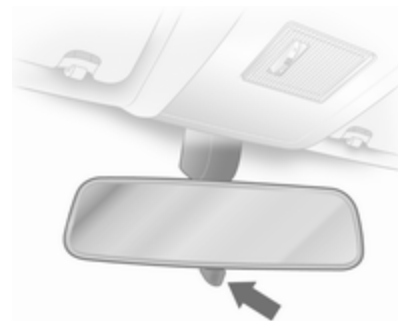

W celu zmniejszenia intensywności światła odbijającego się w lusterku zmienić położenie dźwigni znajdującej się w dolnej części lusterka.

Automatycznie przyciemniane

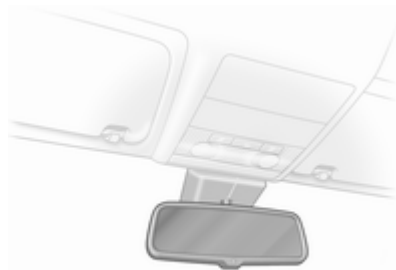

Podczas jazdy nocą intensywność odbicia światła pojazdu jadącego z tyłu jest automatycznie zmniejszana.

Szyby

Szyba przednia

Szyba przednia atermiczna

Atermiczna szyba przednia posiada powłokę, która odbija promienie słoneczne. Może ona również odbijać sygnały zawierające dane np. z automatycznych punktów pobierania opłat za korzystanie z autostrad.

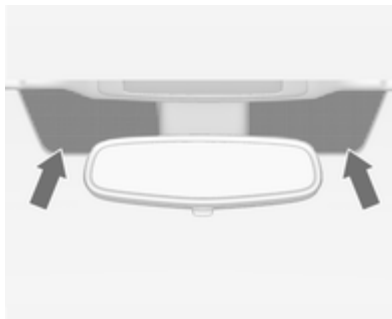

Oznaczone powierzchnie szyby przedniej za lusterkiem wewnętrznym nie są pokryte powłoką. W tych

miejscach należy mocować urządzenia elektronicznie do rejestracji danych i urządzenia płatnicze. W przeciwnym razie rejestracja danych może odbywać się nieprawidłowo.

Szyby otwierane ręcznie

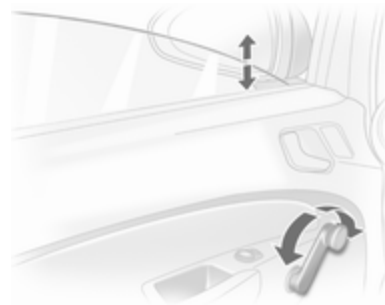

Szyby w drzwiach samochodu można opuszczać i podnosić przy użyciu korbki.

Szyby otwierane elektrycznie

⚠ Ostrzeżenie

Przy zamykaniu szyb należy zachować ostrożność. Istnieje niebezpieczeństwo odniesienia obrażeń ciała, zwłaszcza u dzieci.

Podczas zamykania szyb uważnie je obserwować, zwracając uwagę, aby nic nie zostało przez nie przykleśczone.

Szyby otwierane elektrycznie można obsługiwać:

- przy włączonym zapłonie,
- w ciągu 5 minut od wyłączenia zapłonu,
- w ciągu 5 minut od ustawienia kluczyka zapłonu w położeniu 1.

Możliwość sterowania szybami jest blokowana po wyłączeniu zapłonu, otwarciu, a następnie zamknięciu drzwi kierowcy i zablokowaniu zamków pojazdu.



Aby opuścić lub podnieść szybę, użyć przełączników sterujących.

W samochodach z funkcją automatycznego otwierania/zamykania, powtórne pociągnięcie lub naciśnięcie przełącznika powoduje zatrzymanie bieżącej czynności układu.

Funkcja bezpieczeństwa



Gdy mechanizm szyby napotka opór podczas automatycznego zamykania, natychmiast przerywa zamykanie i ponownie otwiera szybę.

W razie trudności z podniesieniem szyby (spowodowanej np. jej oblodzeniem) użyć odpowiedniego przełącznika kilkakrotnie, tak aby szyba zamykała się etapami.

Otwieranie i zamykanie szyb z zewnątrz

W zależności od poziomu wyposażenia szyby można opuszczać i podnosić zdalnie z zewnątrz samochodu.



Nacisnąć i przytrzymać przycisk  lub , aż do otwarcia bądź zamknięcia wszystkich szyb.

Przeciążenie układu

W przypadku wielokrotnego naciskania przełączników opuszczania/podnoszenia szyb w krótkich odstępach czasu, następuje chwilowe zablokowanie pracy elektrycznego układu sterowania szybami.

Usterka

Jeśli szyb nie można opuszczać ani podnosić automatycznie, należy uaktywnić układ elektrycznego sterowania szybami w następujący sposób:

1. Zamknąć drzwi.
2. Włączyć zapłon.
3. Całkowicie zamknąć szybę i przytrzymać przełącznik w danym położeniu przez kolejnych 5 sekund.
4. Całkowicie otworzyć szybę i przytrzymać przełącznik w danym położeniu jeszcze przez 1 sekundę.
5. Czynność powtórzyć osobno dla każdej szyby.

Ogrzewanie tylnej szyby



Do jego włączenia służy przycisk .

Podgrzewanie działa tylko przy pracującym silniku i wyłącza się automatycznie po krótkim czasie.

W niektórych wersjach silnikowych ogrzewanie szyby tylnej włącza się automatycznie podczas czyszczenia filtra cząstek stałych.

Oslony przeciwsłoneczne

Oslony przeciwsłoneczne można odchylać do dołu i na bok, aby zapewnić kierowcy i pasażerowi podróżującemu z przodu ochronę przed oślepieniem.

Jeśli osłony przeciwsłoneczne posiadają wbudowane lusterka, podczas jazdy należy zamknąć osłony tych lusterek.

Dach

Okno dachowe

Ostrzeżenie

Podczas obsługi okna dachowego należy zachować ostrożność. Istnieje niebezpieczeństwo odniesienia obrażeń ciała, zwłaszcza u dzieci.

Podczas zamykania uważnie obserwować ruchome części, zwracając uwagę, aby nic nie zostało przez nie przykleśzczone.

Okno dachowe można obsługiwać przy włączonym zapłonie.

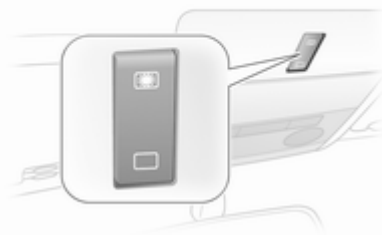

Do obsługi służy przełącznik w konsoli dachowej.

W celu stopniowej zmiany położenia przycisk naciskać krótko. Aby uaktywnić otwieranie automatyczne, przytrzymać przycisk dłużej.

Unoszenie

Nacisnąć przycisk , gdy okno dachowe jest zamknięte. Tylna część okna dachowego zostanie uniesiona.

Otwieranie

Nacisnąć przycisk  ponownie, gdy okno dachowe jest w położeniu uniesionym. Okno dachowe jest otwierane automatycznie, aż do osiągnięcia położenia końcowego.

W celu zamknięcia: nacisnąć przycisk .

Przeostroga

Podczas korzystania z bagażnika dachowego, sprawdzić czy okno dachowe może prawidłowo funkcjonować, aby uniknąć jego uszkodzeń. Dozwolone jest wyłącznie unoszenie okna dachowego.

Uwaga

Jeśli powierzchnia dachu jest mokra, odchylić okno dachowe, odczekać aż woda spłynie, a następnie otworzyć okno dachowe.

Do okna dachowego nie należy przytwierdzać jakichkolwiek naklejek.

Zamykanie

Nacisnąć i przytrzymać przycisk , aż do całkowitego zamknięcia okna dachowego.

Roleta przeciwsłoneczna

Roleta przeciwsłoneczna jest obsługiwana ręcznie.

Rozwijać lub zwijać roletę przeciwsłoneczną, przesuwając ją. Gdy okno dachowe jest otwarte, roleta nie może być rozwinięta.

Przeciążenie układu

W przypadku przeciążenia, zasilanie układu jest automatycznie przerywane na krótki okres czasu. Układ jest chroniony bezpiecznikami znajdującymi się w skrzynce bezpieczników ↗ 181.

Inicjalizacja okna dachowego

Jeśli okna dachowego nie można prawidłowo obsługiwać, w następujący sposób uaktywnić elektryczny układ sterowania oknem: przy włączonym zapłonie,

zamknąć okno dachowe i przytrzymać przycisk przez co najmniej 10 sekund.

W celu usunięcia przyczyny usterki zwrócić się do warsztatu.

Fotele, elementy bezpieczeństwa

Zaglówki	37
Fotele przednie	38
Pasy bezpieczeństwa	42
Poduszki powietrzne	46
Foteliki dziecięce	51

Zaglówki

Położenie

⚠ Ostrzeżenie

Przed wyruszeniem w drogę należy odpowiednio wyregulować zagłówki.

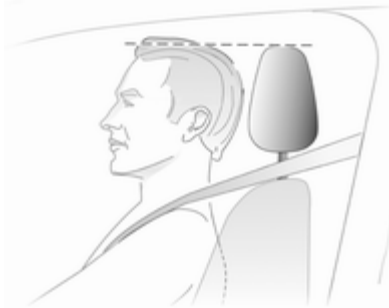

Górna krawędź zagłówka powinna znajdować się na wysokości górnej części głowy. Jeśli takie ustawienie nie jest możliwe, np. z powodu dużego wzrostu osoby, zagłówek

należy ustawić w najwyższym położeniu. Osoby niskie powinny ustawić zagłówek w najniższej pozycji.

Regulacja

Zaglówki przednich foteli

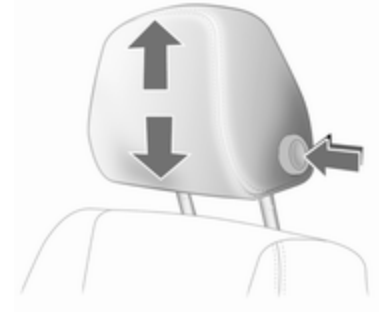

Nacisnąć przycisk zwalniający, ustawić wysokość zagłówka i zablokować.

Zaglówki tylnych foteli



Zaglówki można ustawić na dwóch wysokościach. Aby ustawić zagłówek w pierwszym położeniu, pociągnąć go w górę; w drugim położeniu zagłówek można ustawić poprzez naciśnięcie blokady sprężynującej wskazanej na rysunku i wyciągnięcie go w górę. Aby przestawić zagłówek w dół, nacisnąć blokadę sprężynującą wskazaną na rysunku i docisnąć go w dół.

Aktywne zagłówki

W przypadku uderzenia w tył samochodu aktywne zagłówki automatycznie przechylają się lekko w przód. Dzięki temu powstaje lepsze podparcie dla głowy i maleje ryzyko uszkodzenia kręgosłupa szyjnych.

Uwaga

Zatwierdzone do użytku wyposażenie dodatkowe może być zawieszane na zagłówku przedniego fotela pasażera, tylko jeśli fotel jest nieużywany.

Fotele przednie

Pozycja fotela

⚠ Ostrzeżenie

Przed wyruszeniem w drogę należy odpowiednio wyregulować fotele.



- Usiąść w fotelu w taki sposób, aby plecy były podparte na całej swojej długości. Przesunąć fotel kierowcy do przodu lub do tyłu tak, aby przy wciskaniu pedałów nogi było lekko

ugięte w kolanach. Przedni fotel pasażera należy odsunąć możliwie najdalej do tyłu.

- Usiąść w fotelu w taki sposób, aby plecy były podparte na całej swojej powierzchni. Ustawić oparcie fotela pod takim kątem, aby po umieszczeniu rąk na kierownicy ramiona były lekko ugięte w łokciach. Podczas obracania koła kierownicy barki powinny stykać się z oparciem fotela. Oparcia nie należy odchyłać zanadto do tyłu. Maksymalny zalecany kąt nachylenia oparcia wynosi ok. 25°.
- Ustawić koło kierownicy w optymalnym położeniu ⇨ 74.
- Wyregulować wysokość siedziska fotela w taki sposób, aby zapewnić sobie jak największe pole widzenia i aby móc swobodnie ogarnąć wzrokiem wszystkie wskaźniki i lampki kontrolne. Odległość pomiędzy głową a podsufitką powinna wynosić co najmniej około 15 cm. Uda powinny swobodnie spoczywać na siedzisku (nie mogą być w nie wciśnięte).

- Wyregulować zagłówki ⇨ 37.
- Ustawić odpowiednią wysokość zamocowania pasa bezpieczeństwa ⇨ 44.

Regulacja foteli

⚠ Niebezpieczeństwo

Aby możliwe było bezpieczne napełnienie poduszki powietrznej, siedząc w fotelu, nie zbliżać się do kierownicy na odległość mniejszą niż 25 cm.

⚠ Ostrzeżenie

Nigdy nie regulować foteli podczas jazdy, ponieważ mogą się one wtedy przesunąć w niekontrolowany sposób.

Regulacja pozycji fotela



Pociągnąć za uchwyt, przesunąć fotel, zwolnić uchwyt.

Regulacja oparcia fotela



Obrócić pokrętkę. Podczas regulacji nie wywierać nacisku na oparcie fotela.

Regulacja wysokości siedziska fotela



Ustawić siedzisko na odpowiedniej wysokości, przemieszczając kilkakrotnie dźwignię w górę lub w dół.

W górę: = podnoszenie siedziska
W dół: = opuszczanie siedziska

Składanie fotela



Unieść dźwignię zwalniającą i złożyć oparcie w przód. Po zwolnieniu dźwigni złożone oparcie zostanie zablokowane. Przesunąć fotel w przód.

Oparcie zablokuje się w pierwotnym położeniu po jego podniesieniu w górę. Unieść dźwignię zwalniającą, podnieść oparcie do pozycji pionowej i opuścić dźwignię, aby zablokować oparcie.

Oparcie można złożyć tylko wtedy, gdy jest ustawione w pozycji wyprostowanej.

Nie obracać pokrętki regulacji oparcia, gdy oparcie jest złożone.

Corsa OPC

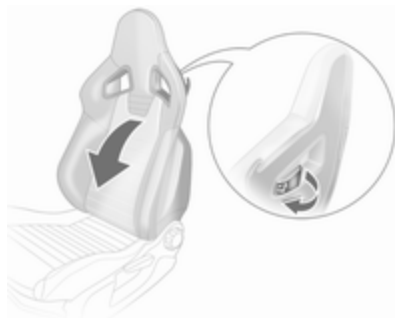

Wyjąć pas bezpieczeństwa z mocowania pasa na oparciu.

Pociągnąć dźwignię zwalniającą z tyłu oparcia, pochylić oparcie do przodu i zwolnić dźwignię. Przesunąć fotel w przód.

Aby ustawić oparcie w pozycji pionowej, przesunąć fotel do tyłu, zwolnić dźwignię i podnieść oparcie. Po zwolnieniu dźwigni, oparcie blokuje się.

Oparcie można złożyć tylko wtedy, gdy jest ustawione w pozycji wyprostowanej.

Nie obracać pokrętki regulacji oparcia, gdy oparcie jest złożone.

Ogrzewanie

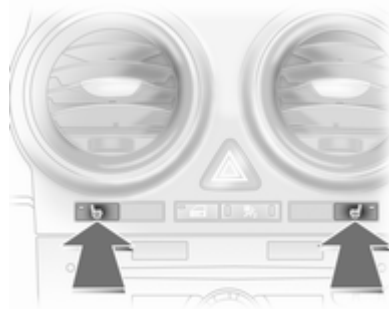

Ogrzewanie włącza się poprzez naciśnięcie przycisku  dlażądanego fotela, przy włączonym zapłonie.

Dioda w przycisku  świeci: ogrzewanie danego fotela jest włączone.

Podgrzewanie foteli działa, gdy pracuje silnik oraz gdy włączona jest funkcja Autostop.

Pasy bezpieczeństwa



Ze względu na bezpieczeństwo pasażerów pasy bezpieczeństwa są blokowane podczas działania dużych sił związanych z przyspieszaniem i hamowaniem samochodu.

⚠ Ostrzeżenie

Pasy bezpieczeństwa należy zapinać przed każdą jazdą.

Osoby bez zapiętych pasów bezpieczeństwa w razie wypadku narażają na ciężkie obrażenia nie tylko siebie, lecz również innych pasażerów oraz kierowcę.

Każdy pas bezpieczeństwa przeznaczony jest wyłącznie dla jednej osoby. Z pasów nie mogą korzystać osoby poniżej 12 roku życia lub o wzroście nieprzekraczającym 150 cm. Foteliki dziecięce ⇨ 51.

Okresowo sprawdzać elementy pasów bezpieczeństwa pod kątem uszkodzeń, zanieczyszczeń i prawidłowego działania.

Uszkodzone elementy pasów bezpieczeństwa należy wymienić. Po wypadku należy wymienić w warsztacie pasy bezpieczeństwa i napinacze pasów.

Uwaga

Uważać, aby nie uszkodzić lub nie przykleścić taśmy pasa bezpieczeństwa obuwaniem lub przedmiotami o ostrych krawędziach. Ponadto nie wolno dopuścić do zanieczyszczenia mechanizmów zwijających.

Lampka kontrolna pasa bezpieczeństwa 🚨 ⇨ 86.

Ograniczniki siły napięcia pasów bezpieczeństwa

W razie kolizji nacisk pasów bezpieczeństwa foteli przednich na ciało jest zmniejszany dzięki kontrolowanemu rozwinięciu pasów w odpowiednim momencie.

Napinacze pasów bezpieczeństwa

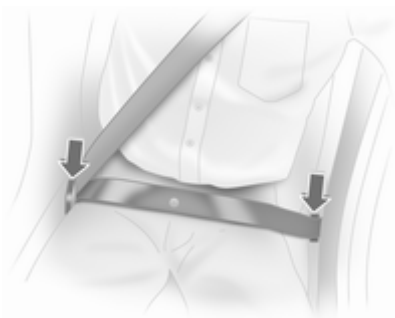

W razie zderzenia czołowego lub przy uderzeniu w tył samochodu z określoną siłą, pasy bezpieczeństwa przednich foteli są napinane.

⚠ Ostrzeżenie

Nieprawidłowe obchodzenie się z pasami bezpieczeństwa (np. demontaż lub montaż pasów) może spowodować wyzwolenie napinaczy, co może być przyczyną uszkodzenia ciała.

Uaktywnienie napinaczy pasów bezpieczeństwa jest sygnalizowane świeceniem się lampki kontrolnej  86.

Uaktywnione napinacze należy wymienić w warsztacie. Napinacze pasów bezpieczeństwa mogą zostać użyte tylko raz.

Uwaga

W pobliżu napinaczy pasów bezpieczeństwa nie wolno montować ani umieszczać jakichkolwiek akcesoriów czy przedmiotów, mogących zakłócić pracę napinaczy. Zabronione jest także dokonywanie jakichkolwiek modyfikacji napinaczy, ponieważ wiąże się to z ryzykiem unieważnienia homologacji typu pojazdu.

Trzypunktowe pasy bezpieczeństwa

Zapinanie pasa bezpieczeństwa



30052

Wysunąć pas ze zwijacza, poprowadzić go przy ciele w taki sposób, aby nie był skręcony, i zatrzasknąć klamrę w zamku. Podczas jazdy należy regularnie napinać część biodrową pasa, ciągnąc za jego odcinek barkowy.

W modelu Corsa OPC: Podczas zapinania pasa bezpieczeństwa przłożyć pas przez jego mocowanie na oparciu.

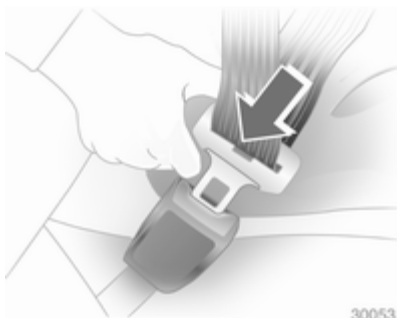

30053

Zarówno zbyt luźne, jak i zbyt grube ubrania uniemożliwiają ściśle przyleganie pasa bezpieczeństwa do ciała. Pod pasem bezpieczeństwa nie powinny znajdować się jakiegokolwiek przedmioty, np. torebka czy telefon komórkowy.

⚠ Ostrzeżenie

Pas nie może uciskać twardych ani kruchych przedmiotów znajdujących się w kieszeniach ubrania.

Regulacja wysokości



1. Częściowo wyciągnąć pas z mechanizmu zwijającego.
2. Nacisnąć przycisk.
3. Wyregulować wysokość pasa i zablokować.

Wysokość zamocowania pasa należy wyregulować tak, aby pas spoczywał na barku. Nie może on spoczywać na szyi ani na ramieniu.

Nie regulować wysokości zamocowania pasa podczas jazdy.

Odpinanie pasa bezpieczeństwa



W celu odpięcia pasa nacisnąć czerwony przycisk na zamku pasa.

Pasy bezpieczeństwa przy skrajnych tylnych siedzeniach

Gdy pasy nie są używane lub przed złożeniem tylnych oparć, przłożyć pasy bezpieczeństwa przez mocowania.

Prawidłowy sposób zapinania pasa przez kobiety w ciąży



⚠ Ostrzeżenie

Biodrową część pasa należy poprowadzić jak najniżej na poziomie miednicy, tak aby pas nie uciskał na brzuch.

Poduszki powietrzne

W samochodzie zamontowano kilka niezależnych od siebie rodzajów poduszek powietrznych.

Poduszki wypełniają się gazem w ciągu kilku milisekund. Bardzo szybko następuje też ich opróżnienie, wskutek czego w trakcie kolizji trudno zauważyć moment, w którym są wypełnione.

⚠ Ostrzeżenie

Przy niewłaściwym postępowaniu może nastąpić nagle zadziałanie poduszek powietrznych.

Uwaga

Elektroniczne moduły sterujące poduszek powietrznych i napinaczy pasów bezpieczeństwa znajdują się wewnątrz konsoli środkowej. Dlatego w pobliżu tej konsoli nie wolno umieszczać jakichkolwiek przedmiotów wytwarzających pole magnetyczne.

Na osłonach poduszek powietrznych nie wolno umieszczać jakichkolwiek naklejek ani żadnych innych przedmiotów.

Każda poduszka powietrzna działa tylko raz. Poduszki, które zostały napełnione, należy niezwłocznie wymienić w warsztacie. Ponadto konieczna może być wymiana kierownicy, deski rozdzielczej, elementów jej poszycia, uszczelek drzwiowych, klamek i foteli.

Zabronione jest dokonywanie jakichkolwiek modyfikacji układów poduszek powietrznych, ponieważ wiąże się to z ryzykiem unieważnienia homologacji typu pojazdu.

Uchodzący z wypełnionych poduszek powietrznych gorący gaz może powodować oparzenia.

Lampka kontrolna  poduszek powietrznych ⇨ 86.

Czołowe poduszki powietrzne



W samochodzie mogą być zamontowane dwie czołowe poduszki powietrzne: jedna w kole kierownicy, a druga w desce rozdzielczej po stronie pasażera. Miejsca, w których je zamontowano, są oznaczone napisem **AIRBAG**.



Ponadto na boku deski rozdzielczej znajduje się naklejka ostrzegawcza (widoczna po otwarciu przednich drzwi pasażera).

Czołowe poduszki powietrzne są uaktywniane w przypadku odpowiednio silnego uderzenia w przód pojazdu. Aby poduszki zadziałały, musi być włączony zapłon.

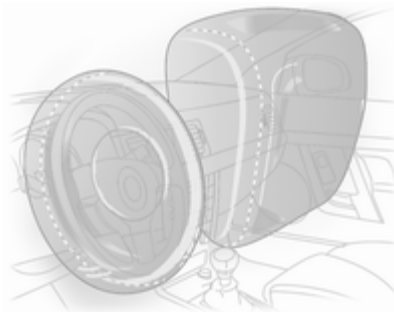

Podczas zderzenia kierowca i pasażer z przodu przemieszczają się do przodu w sposób ograniczony, dzięki czemu ryzyko odniesienia obrażeń górnej części ciała i głowy jest znacznie mniejsze.

⚠ Ostrzeżenie

Poduszki zapewniają optymalną ochronę, tylko gdy fotel jest ustawiony w odpowiednim położeniu ↪ 38.

W obszarze, w którym rozwijają się poduszki powietrzne, nie mogą znajdować się jakiegokolwiek przedmioty.

Prawidłowo poprowadzić i zapiąć pas bezpieczeństwa. Tylko wtedy poduszka powietrzna może chronić.

Boczne poduszki powietrzne



Boczne poduszki powietrzne są montowane w oparciach foteli przednich i skrajnych foteli tylnych. Miejsca, w których je zamontowano, są oznaczone napisem **AIRBAG**.

Boczne poduszki powietrzne są uaktywniane w przypadku odpowiednio silnego uderzenia bocznego. Aby poduszki zadziałały, musi być włączony zapłon.

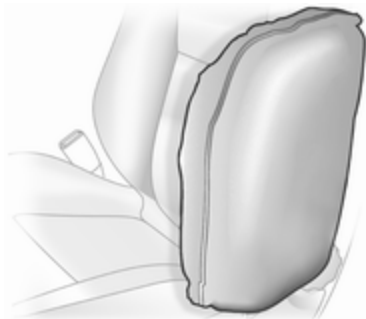

Przy zderzeniu bocznym znacznie zmniejsza się ryzyko odniesienia obrażeń górnej części ciała i miednicy.

⚠ Ostrzeżenie

W obszarze, w którym rozwijają się poduszki powietrzne, nie mogą znajdować się jakiegokolwiek przedmioty.

Uwaga

Należy używać wyłącznie pokrowców na siedzenia przeznaczonych dla danego modelu samochodu. Pokrowce nie mogą przesłaniać modułów poduszek powietrznych.

Kurtynowe poduszki powietrzne



Samochód może być wyposażony w poduszki kurtynowe zamontowane przy dachu. Miejsca, w których je zamontowano, są oznaczone napisem **AIRBAG** na słupkach dachowych.

Poduszki kurtynowe są uaktywniane w przypadku odpowiednio silnego uderzenia bocznego. Aby poduszki zadziałały, musi być włączony zapłon.

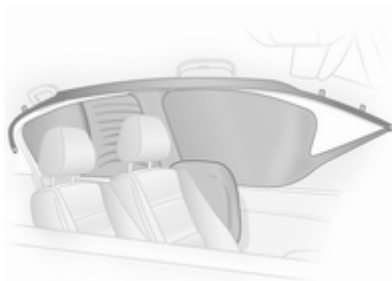

Przy zderzeniu bocznym znacznie zmniejsza się ryzyko odniesienia obrażeń głowy.

⚠ Ostrzeżenie

W obszarze, w którym rozwijają się poduszki powietrzne, nie mogą znajdować się jakiegokolwiek przedmioty.

Haczyki w uchwytach zamontowanych w podsufitce są przeznaczone do wieszania lekkich ubrań bez użycia wieszaków na ubrania. Kieszonki przewożonego w ten sposób ubrania muszą być puste.

Wyłączanie poduszek powietrznych

Jeśli na przednim fotelu pasażera ma być zamontowany fotelik dziecięcy, należy wyłączyć czołową i boczną poduszkę powietrzną. Kurtynowe poduszki powietrzne, napinacze pasów bezpieczeństwa oraz wszystkie poduszki powietrzne dla fotela kierowcy pozostają włączone. Poduszki powietrzne dla pasażera na przednim fotelu są fabrycznie włączone.



Lampka kontrolna  i dioda w przycisku wyłączone:

Poduszki powietrzne dla pasażera na przednim fotelu są włączone. Nie wolno mocować fotelików dziecięcych.

Lampka kontrolna  i dioda w przycisku włączone:

Poduszki powietrzne dla pasażera na przednim fotelu są wyłączone i nie zostaną napełnione w razie kolizji. Można zamocować fotelik dziecięcy zgodnie z tabelą **Miejsca mocowania fotelików dziecięcych** ⇨ 52.



⚠ Niebezpieczeństwo

Użytkowanie aktywnej poduszki powietrznej pasażera z przodu w połączeniu z fotelikiem dziecięcym może spowodować uraz śmiertelny.

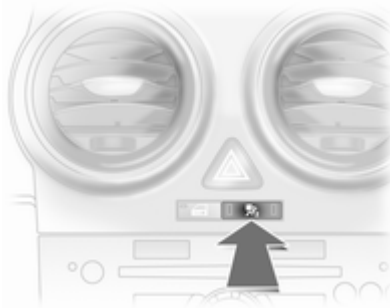

Osoby dorosłe podróżujące na miejscu pasażera z przodu w przypadku, gdy wyłączona jest poduszka powietrzna, mogą ulec urazowi śmiertelnemu.



Wyłączanie:

- włączyć zapłon, lampka kontrolna  miga,
- w ciągu 15 sekund nacisnąć i przytrzymać przycisk ,
- po około 2 sekundach włączy się sygnał brzęczyka, stanowiący potwierdzenie. Zwolnić przycisk  w ciągu maksymalnie 4 sekund.

Włączenie:

- włączyć zapłon, lampka kontrolna  miga,
- w ciągu 15 sekund nacisnąć i przytrzymać przycisk ,
- po około 2 sekundach włączy się sygnał brzęczyka, stanowiący potwierdzenie. Zwolnić przycisk  w ciągu maksymalnie 4 sekund.

Poduszki powietrze dla pasażera na przednim fotelu zostaną napełnione w razie kolizji, wyłącznie gdy nie świeci się lampka kontrolna.

Stan poduszek powietrznych można zmieniać tylko podczas postoju oraz przy wyłączonym zapłonie.

Wybrany stan poduszek powietrznych pozostaje aktywny, aż zostanie zmieniony przez użytkownika.

Lampka kontrolna informująca o wyłączeniu poduszek powietrznych  86.

Uruchomienie silnika zakańcza procedurę zmiany ustawienia.

Ustawienie można wówczas zmienić dopiero po wyłączeniu i ponownym włączeniu zapłonu.

Foteliki dziecięce

Korzystając z fotelików dziecięcych, należy przestrzegać poniższych instrukcji użytkowania i instalacji, jak również instrukcji producenta fotelika dziecięcego.

Konieczne jest także bezwarunkowe przestrzeganie obowiązujących w danym kraju przepisów.

W niektórych krajach fotelik dziecięcy można zamocować wyłącznie w ściśle określonych miejscach.

Ostrzeżenie

Jeśli na przednim fotelu pasażera ma być zamontowany fotelik dziecięcy, należy wyłączyć system poduszek powietrznych dla tego fotela; w przeciwnym razie uaktywnienie poduszek powietrznych może spowodować uraz śmiertelny u dziecka.

Dotyczy to zwłaszcza sytuacji przewożenia dziecka w foteliku zamontowanym tyłem do kierunku jazdy.

Dobór właściwego fotelika

Tylna kanapa to najdogodniejsze miejsce do zamocowania fotelika dziecięcego. Dziecko w samochodzie powinno być jak najdłużej przewożone tyłem do kierunku jazdy. W razie wypadku powoduje to mniejsze ryzyko obrażeń kręgosłupa dziecka, który jest znacznie mniej wytrzymały niż u osoby dorosłej.

Dzieci do lat 12 o wzroście poniżej 150 cm mogą podróżować wyłącznie w foteliku przeznaczonym dla dzieci. Należy stosować foteliki zgodne z normą ECE 44-03 lub ECE 44-04.

Z racji faktu, iż prawidłowe prowadzenie pasa jest niemal niemożliwe w przypadku dzieci o wzroście poniżej 150 cm, zaleca się stosowanie odpowiednich fotelików dziecięcych, nawet jeśli dziecko o takim wzroście przekroczyło wiek wymagany przepisami prawa.

Podczas jazdy samochodem nie wolno trzymać dziecka na rękach. W przypadku kolizji przeciążenie

sprawia, że dziecko staje się zbyt ciężkie, aby można je było bezpiecznie utrzymać.

Fotelik powinien być dostosowany do masy ciała dziecka.

Sprawdzić czy mocowany fotelik dziecięcy jest zgodny z typem samochodu.

Sprawdzić czy miejsce zamocowania w samochodzie jest właściwe.

Dziecko powinno wsiadać i wysiadać z samochodu wyłącznie po stronie chodnika lub pobocza.

Jeśli fotelik nie jest używany, należy umocować go pasem bezpieczeństwa lub wyjąć z samochodu.

Uwaga

Nie zaklejać ani obkładać fotelików dodatkowymi materiałami.

Fotelik dziecięcy poddany obciążeniom podczas wypadku drogowego musi zostać wymieniony na nowy.

Miejsca mocowania fotelików dziecięcych

Dozwolone warianty mocowania fotelików dziecięcych

Kategoria wagowa i wiekowa	Przedni fotel pasażera		Jeden ze skrajnych foteli tylnych	Środkowy fotel tylny
	poduszki powietrzne włączone	poduszki powietrzne wyłączone		
Grupa 0: do 10 kg lub do około 10 miesięcy	X	U ¹	U ²	X
Grupa 0+: do 13 kg lub do około 2 lat	X	U ^{1, 2}	U ²	X
Grupa I: od 9 do 18 kg lub od ok. 8 miesięcy do 4 lat	X	U ^{1, 2}	U ²	X
Grupa II: od 15 do 25 kg lub od ok. 3 do 7 lat	X	X	U	X
Grupa III: od 22 do 36 kg lub od ok. 6 do 12 lat	X	X	U	X

¹ = Tylko w przypadku wyłączenia poduszek powietrznych dla przedniego fotela pasażera. Jeśli fotelik dziecięcy jest zabezpieczony za pomocą trzypunktowego pasa bezpieczeństwa, ustawić maksymalną wysokość siedziska fotela i zapewnić by pas bezpieczeństwa przebiegał od górnego punktu zamocowania ku przodowi pojazdu.

² = Fotel wyposażony w zaczepy systemów ISOFIX i Top-Tether (opcja niedostępna dla przedniego fotela pasażera w modelu Corsa OPC).

U = Bez ograniczeń w połączeniu z trzypunktowym pasem bezpieczeństwa.

X = Brak dopuszczalnych fotelików dziecięcych dla tej kategorii wagowej.

Dozwolone warianty mocowania fotelików dziecięcych ISOFIX

Kategoria wagowa	Rozmiar	Mocowanie	Przedni fotel pasażera	Jeden ze skrajnych foteli tylnych	Środkowy fotel tylny
Grupa 0: do 10 kg	E	ISO/R1	IL	IL	X
Grupa 0+: do 13 kg	E	ISO/R1	IL	IL	X
	D	ISO/R2	X	X	X
	C	ISO/R3	X	X	X
Grupa I: od 9 do 18 kg	D	ISO/R2	X	X	X
	C	ISO/R3	X	X	X
	B	ISO/F2	IL, IUF	IL, IUF	X
	B1	ISO/F2X	IL, IUF	IL, IUF	X
	A	ISO/F3	X	X	X

- IL = Dopuszczalne w przypadku określonych fotelików dziecięcych ISOFIX z kategorii „dla określonego pojazdu” (specific-vehicle), „ograniczone stosowanie” (restricted) lub „półuniwersalne” (semi-universal). Fotelik dziecięcy ISOFIX musi być zatwierdzony do stosowania w danym typie samochodu.
- IUF = Dopuszczalne w przypadku uniwersalnych fotelików dziecięcych ISOFIX mocowanych przodem do kierunku jazdy, zatwierdzonych do stosowania przy danej kategorii wagowej.
- X = Brak dopuszczalnych fotelików dziecięcych ISOFIX dla tej kategorii wagowej.

Rozmiar i typ fotelika ISOFIX

- A - ISO/F3 = Fotelik skierowany przodem do kierunku jazdy, przeznaczony dla dużych dzieci o wadze z zakresu od 9 do 18 kg.
- B - ISO/F2 = Fotelik skierowany przodem do kierunku jazdy, przeznaczony dla mniejszych dzieci o wadze z zakresu od 9 do 18 kg.
- B1 - ISO/F2X = Fotelik skierowany przodem do kierunku jazdy, przeznaczony dla mniejszych dzieci o wadze z zakresu od 9 do 18 kg.
- C - ISO/R3 = Fotelik skierowany tyłem do kierunku jazdy, przeznaczony dla dużych dzieci o wadze do 13 kg.
- D - ISO/R2 = Fotelik skierowany tyłem do kierunku jazdy, przeznaczony dla mniejszych dzieci o wadze do 13 kg.
- E - ISO/R1 = Fotelik skierowany tyłem do kierunku jazdy, przeznaczony dla młodszych dzieci o wadze do 13 kg.

Foteliki dziecięce ISOFIX



Fotelik dziecięcy ISOFIX dopuszczony do użycia w tym modelu samochodu należy zamocować do odpowiednich zaczepów w samochodzie.

W przypadku korzystania z zaczepów systemu ISOFIX można stosować uniwersalne foteliki dopuszczane w systemie ISOFIX.

Zaczepy systemu ISOFIX są oznaczone etykietami znajdującymi się na oparciach.

Należy postępować dokładnie według instrukcji montażu dołączonej do fotelika dziecięcego ISOFIX.

Foteliki dziecięce Top-Tether

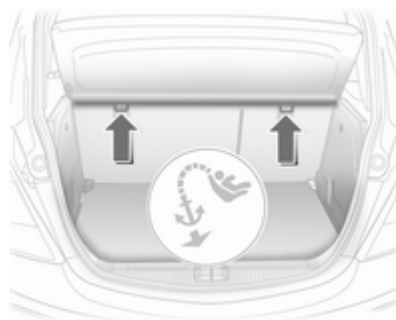

Fotelik dziecięcy typu Top-Tether należy zamocować do zaczepów znajdujących się z tyłu oparcia tylnych siedzeń oraz do zaczepu przy fotelu pasażera, w tylnej wnęce na stopy. Pas górny fotelika musi zostać poprowadzony między dwoma prętami prowadzącymi zagłówka.



Symbole wskazujące zaczepy, do których należy mocować fotelik dziecięcy, znajdują się na osłonie tylnego słupka oraz przy punktach mocowania.

W przypadku korzystania z systemu mocowania Top-Tether można stosować uniwersalne foteliki dopuszczane w systemie Top-Tether.

Należy postępować dokładnie według instrukcji montażu dołączonej do fotelika dziecięcego Top-Tether.

Schowki

Schowki	56
Przestrzeń bagażowa	66
Bagażnik dachowy	71
Informacje dotyczące przewożenia bagażu	72

Schowki

Schówek w desce rozdzielczej

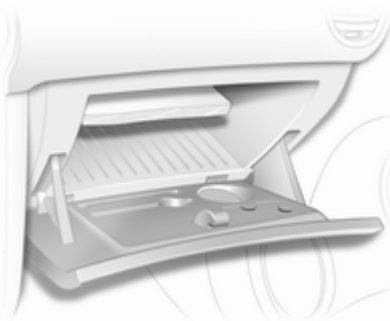

W schowku w desce rozdzielczej znajduje się:

- uchwyt na karty wielkości karty kredytowej,
- uchwyt na długopis,
- uchwyt na kieszonkową latarkę.

Podczas jazdy schówek musi być zamknięty.

Uchwyty na napoje



Uchwyt na napoje znajduje się w przedniej części konsoli środkowej.

W 3-drzwiowej wersji osobowej znajduje się również z boku tylnych siedzeń.

Schówek pod fotelem

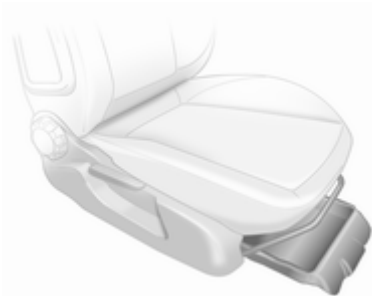

Podnieść za zakrzywioną krawędź i wysunąć. Maksymalne obciążenie: 1,5 kg. Aby zamknąć, wsunąć aż do zablokowania.

Tylny system transportowy

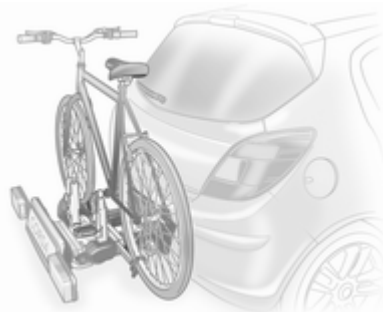

Tylny system transportowy (Flex-Fix) umożliwia zamontowanie rowerów na wyciąganym uchwycie, wbudowanym w podłogę pojazdu. Przewożenie jakichkolwiek innych przedmiotów jest niedopuszczalne.

Maksymalne obciążenie tylnego systemu transportowego wynosi 40 kg. Maksymalny ciężar jednego roweru wynosi 20 kg.

Gdy system nie jest używany, należy go wsunąć i schować w podłodze pojazdu.

Na rowerach nie wolno umieszczać żadnych przedmiotów, które mogą się obluźzać podczas transportu.

Przeostrog

Na wsporniku do rowerów nie wolno mocować rowerów z pedałami ze stali węglowej. Rowery mogą ulec uszkodzeniu.

Wysuwanie

Otworzyć klapę tylną.

⚠ Ostrzeżenie

Nikt nie może przebywać w obszarze rozkładania systemu tylnego wspornika – niebezpieczeństwo obrażeń.



Pociągnąć w górę dźwignię zwalniającą. System zostaje odblokowany i szybko wysuwa się ze zderzaka.

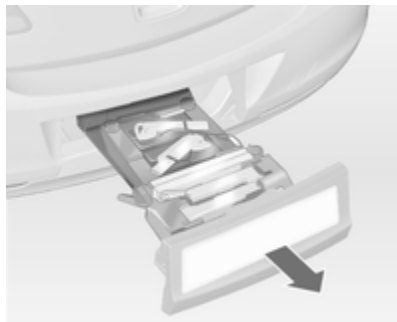

Wyciągnąć tylny system transportowy do końca, aż do jego zatrzaśnięcia.

Upewnić się, że nie ma możliwości ponownego schowania tylnego systemu transportowego bez pociągnięcia dźwigni zwalniającej.

⚠ Ostrzeżenie

Do tylnego wspornika można mocować wyłącznie dozwolone przedmioty, pod warunkiem, że system został prawidłowo zablokowany. Jeśli tylnego wspornika nie można prawidłowo zablokować, nie można zamocowywać do niego żadnych przedmiotów i należy przesunąć wspornik w położenie wyjściowe. Należy skorzystać z pomocy serwisu.

Montaż tylnych świateł

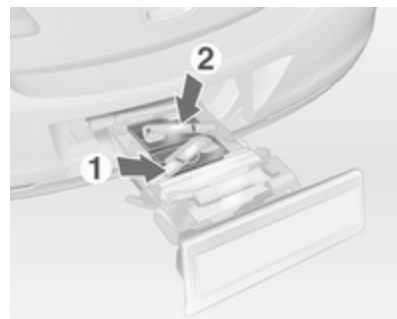

Wyjąć z otworu najpierw tylne (1), a następnie przednie (2) światło tylne.

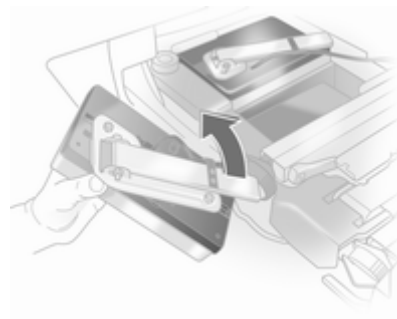

Otworzyć całkowicie wspornik z tyłu lampy tylnej, tak aby się zablokował.

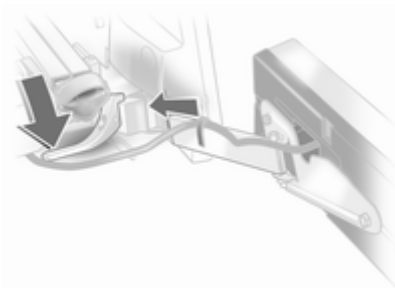

Nacisnąć dźwignię mocującą w dół i wcisnąć wspornik lampy do uchwyty, tak aby się zablokował.

Wykonać tę procedurę dla obu lamp.

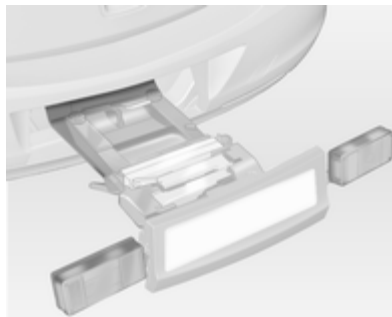

Sprawdzić, czy przewody i lampy zostały prawidłowo umiejscowione i zamocowane.

Zablokowanie tylnego systemu transportowego

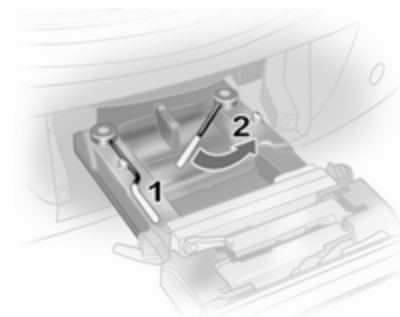

Obrócić do oporu najpierw lewą (1), a następnie prawą (2) dźwignię mocującą. Obie dźwignie mocujące muszą być zwrócone w tył, w przeciwnym razie bezpieczeństwo systemu nie jest zagwarantowane.

Uwaga

Zamknąć klapę tylną.

Rozkładanie uchwytów na korby pedałów

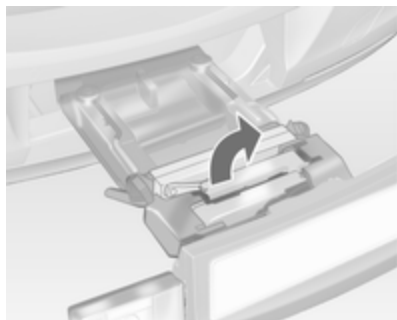

Rozłożyć jeden lub oba uchwyty na korby pedałów w górę, aż do zablokowania ukośnego wspornika.

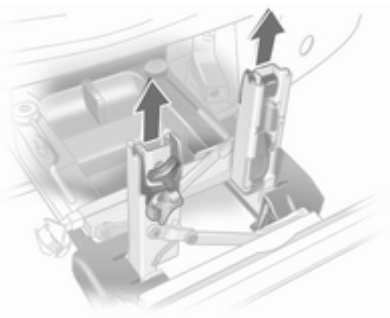

Wyjąć zamocowania z uchwytów na korby pedałów.

Przygotowanie tylnego systemu transportowego do przewożenia roweru

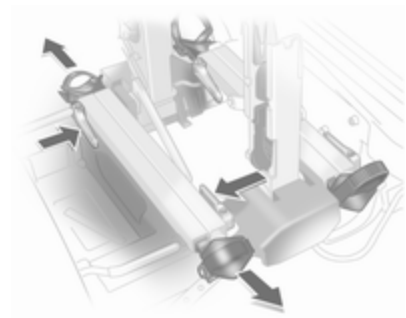

Nacisnąć dźwignię zwalniającą i wysunąć uchwyty na koła.

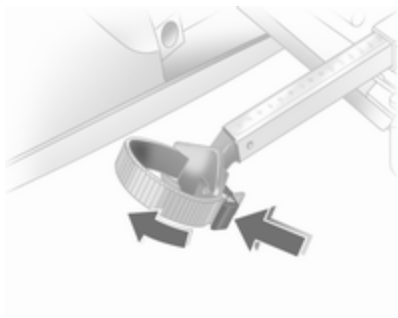

Nacisnąć dźwignię zwalnającą na uchwycie paska i wyjąć go.

Przygotowanie roweru do zamocowania

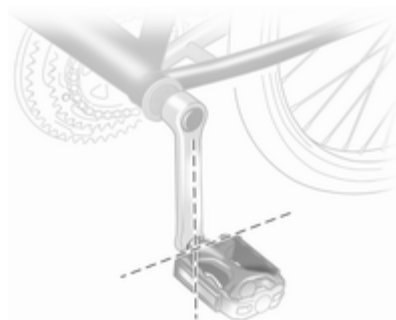

Uwaga

Maksymalna szerokość korby pedału wynosi 38,3 mm, a maksymalna głębokość 14,4 mm.

Obrócić lewy pedał (niepołączony z kołem łańcuchowym) tak, aby ustawić go pionowo w dół. Pedał na lewej korbie musi być ustawiony poziomo.

Przednie koło roweru z przodu musi znajdować się po lewej stronie.

Przednie koło roweru z tyłu musi znajdować się po prawej stronie.

Mocowanie roweru do tylnego systemu transportowego

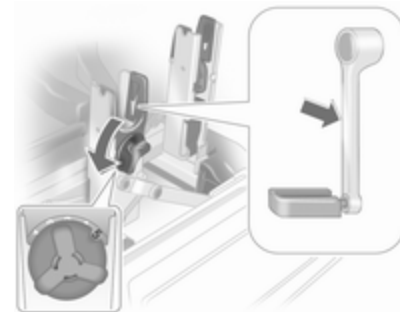

Za pomocą obrotowej dźwigni na uchwycie korby pedału wstępnie dostosować element do wymiaru poprzecznego korby pedału.

W przypadku roweru z prostymi korbami pedałów należy całkowicie odkręcić uchwyt korby (poz. 5).



Umieścić rower na uchwycie. Korbę pedału należy umieścić w otworze uchwytu w sposób pokazany na rysunku.

Przeostroga

Upewnić się, że pedał nie styka się z powierzchnią tylnego wspornika. W przeciwnym razie zespół korby może zostać uszkodzony podczas transportu.

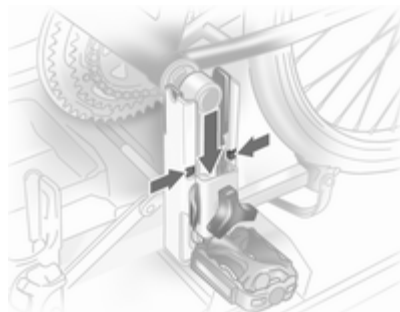

Wsunąć zamocowanie korby pedału od góry w zewnętrzną prowadnicę uchwytu na korbę i przesunąć w dół co najmniej poniżej nacięcia.

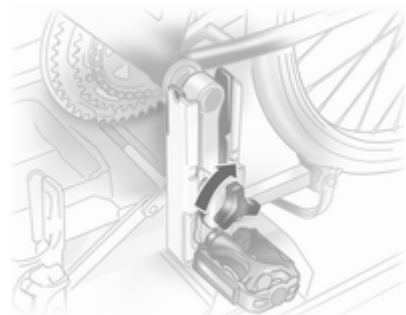

Przytwierdzić korbę pedału, przykręcając śrubę na zamocowaniu.

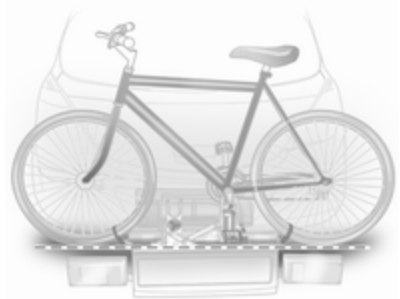

W przypadku roweru z zakrzywionymi korbami pedałów należy całkowicie dokręcić uchwyt korby (poz. 1).

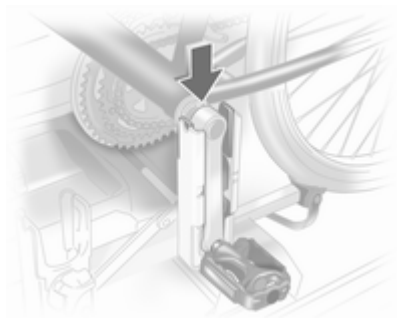

Ustawić uchwyty kół tak, aby rower był usytuowany mniej więcej poziomo. Odległość między pedałami a klapą tylną powinna wynosić co najmniej 5 cm.

Oba koła roweru muszą znajdować się w uchwytach.

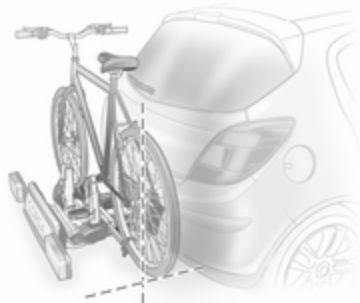

Wyrównać rower z samochodem w kierunku wzdłużnym: Lekko poluzować zamocowanie pedału.

Ustawić rower w pozycji wyprostowanej za pomocą dźwigni obrotowej w uchwycie korby pedału.

Jeśli rowery zawadzają o siebie, ich wzajemne położenie można ustawić poprzez regulację uchwytów na koła oraz za pomocą dźwigni obrotowej w uchwycie korby pedału. Należy sprawdzić, czy między rowerami a nadwoziem pojazdu jest wystarczająca odległość.

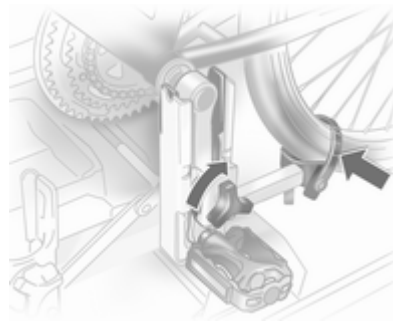

Dokręcić ręką do oporu śrubę zamocowania pedału.

Przymocować oba koła roweru do uchwytów za pomocą pasków mocujących.

Sprawdzić, czy rower jest dobrze zamocowany.

Przeostroga

Upewnić się, że odstęp między rowerem a nadwoziem pojazdu wynosi co najmniej 5 cm.

Dla każdego roweru należy zanotować ustawienia uchwytów kół oraz dźwigni obrotowej na uchwycie korby pedału. Właściwe przygotowanie systemu ułatwi ponowne zamocowanie roweru.

Uwaga

W celu zwiększenia widoczności zaleca się zamocowanie znaku ostrzegawczego na ostatnim rowerze.

Zdejmowanie roweru z tylnego systemu transportowego

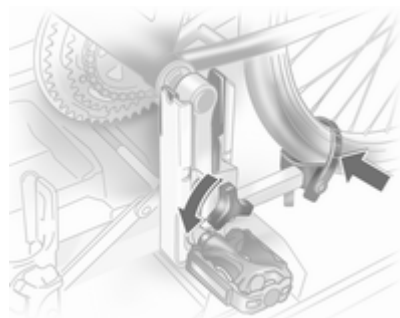

Rozpiąć paski na obu kołach roweru. Przytrzymać rower, poluzować śrubę zamocowania pedału, po czym unieść i wyjąć zamocowanie.

Chowanie tylnego systemu transportowego

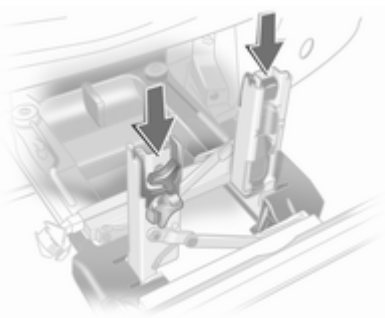

Wcisnąć zamocowania korby pedału do uchwyty na korby pedałów w sposób pokazany na rysunku.

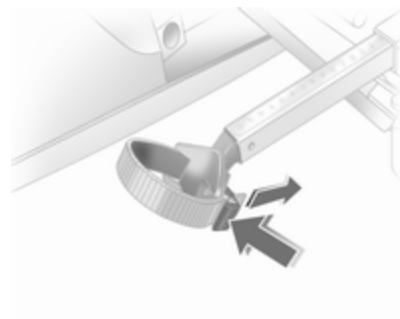

Zamocować uchwyt paska i pociągnąć maksymalnie w dół.

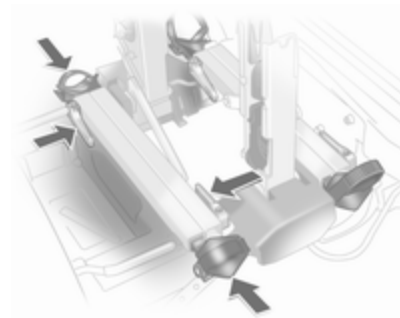

Nacisnąć dźwignię zwalniającą i wsunąć uchwyty na koła do oporu.

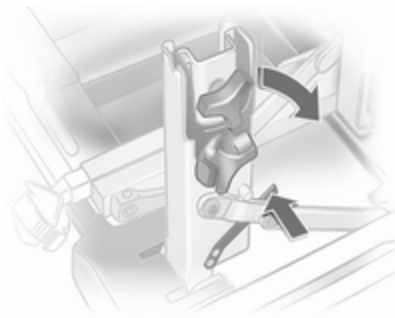

Zwolnić dźwignię blokującą na ukośnym wsporniku i złożyć oba uchwyty na korby pedałów.

⚠ Ostrzeżenie

Istnieje niebezpieczeństwo przytrzaśnięcia.

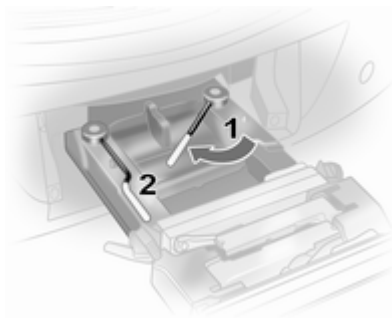

Obrócić w przód najpierw prawą (1), a następnie lewą (2) dźwignię mocującą, aż możliwe będzie zablokowanie ich w odpowiednich wnękach.

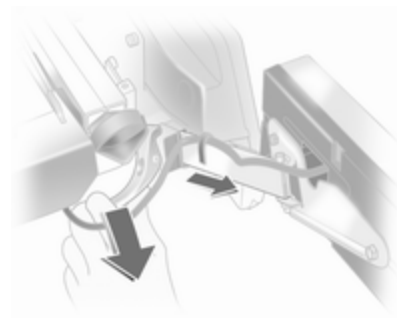

Wcisnąć dźwignię blokującą i wyciągnąć oba wsporniki lamp z wgłębień.

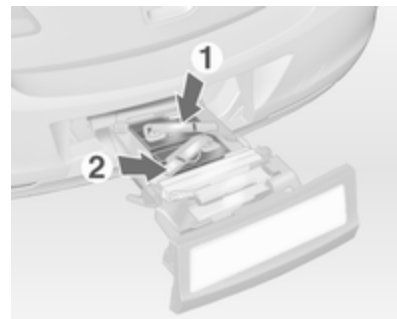

Złożyć wsporniki z tyłu lamp tylnych.

Umieścić w otworach najpierw przednie światło tylne (1), a następnie tylne (2) światło tylne i docisnąć je w dół do oporu. Wcisnąć przewody całkowicie w prowadnice, aby zapobiec ich uszkodzeniu.



Otworzyć klapę tylną.

Docisnąć dźwignię zwalnającą w górę i wsunąć system w zderzak, aż do zablokowania.

Dźwignia zwalnająca musi powrócić w położenie wyjściowe.

⚠ Ostrzeżenie

Jeśli systemu nie można poprawnie zablokować, skorzystać z pomocy serwisu.

Przestrzeń bagażowa

Bagażnik

Powiększanie przestrzeni bagażowej

Pojedyncze lub dzielone oparcie tylnego fotela można zablokować w pozycji wyprostowanej w przypadku przewożenia dużych przedmiotów.

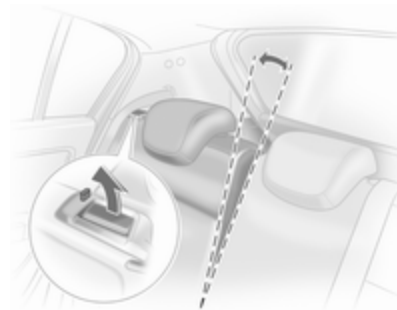

Pociągnąć dźwignię zwalnającą, pociągnąć oparcie w przód i ustawić je w pozycji pionowej, a następnie zablokować.

Podczas odblokowania, obok dźwigni zwalnijącej pojawia się czerwone oznaczenie. Oparcie jest zablokowane prawidłowo tylko wtedy, gdy czerwone oznaczenie staje się niewidoczne.

W przypadku dzielonego oparcia odblokować oparcie po odpowiedniej stronie, a w przypadku pojedynczego oparcia odblokować je po obu stronach.

Składanie oparc tylnych foteli

Jeśli jest to konieczne, wyjąć osłonę przestrzeni bagażowej.

Docisnąć w dół zagłówki, naciskając blokady.

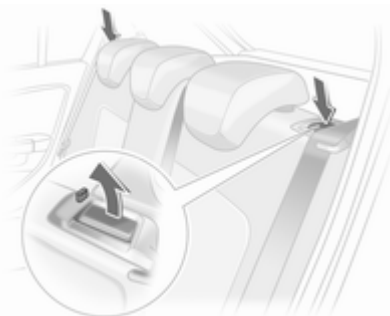

Przeciągnąć pasy bezpieczeństwa przez boczne zaczepy w celu zabezpieczenia pasów przed uszkodzeniem. Podczas składania oparc, odpowiednio wysunąć pasy bezpieczeństwa.

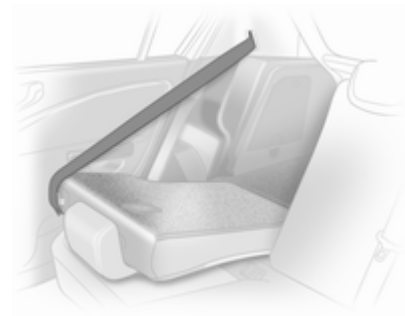

Naciskając odpowiednią dźwignię, zwolnić zaczepy oparcia (pojedynczego lub dzielonego) i złożyć je na siedzisko.

W przypadku dzielonego oparcia odblokować oparcie po odpowiedniej stronie, a w przypadku pojedynczego oparcia odblokować je po obu stronach.

Jeśli samochód ma zostać załadowany przez tylne drzwi, wyjąć pas bezpieczeństwa z prowadnicy w oparciu, zwinąć go i umieścić klamrę pasa w bocznym uchwycie osłony przeciwsłonecznej.

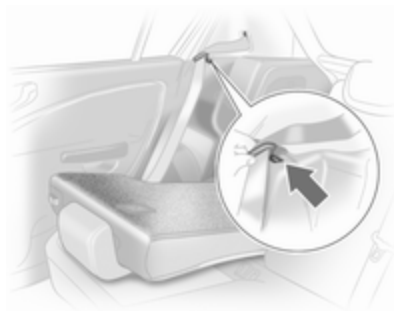

Podnieść oparcia tylnych siedzeń w górę, aż do zatrzaśnięcia się mechanizmów blokujących po obu stronach. Po zablokowaniu oparców czerwone oznaczenie nie może być widoczne.

Oparcia tylnych siedzeń można zablokować w dwóch położeniach.

Nie przytrzasnąć pasa bezpieczeństwa podczas przemieszczania oparcia w górę.

Zamocować osłonę przestrzeni bagażowej.

⚠ Ostrzeżenie

Samochód można prowadzić wyłącznie wtedy, gdy oparcia są prawidłowo zablokowane. W przeciwnym razie występuje niebezpieczeństwo obrażeń ciała lub uszkodzenia ładunku lub pojazdu w momencie gwałtownego hamowania lub kolizji.

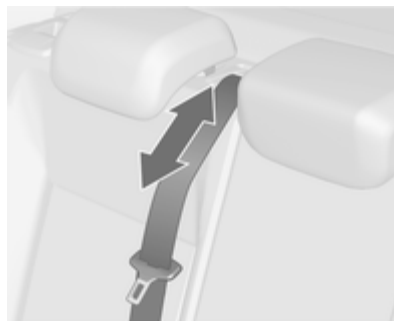

Pas bezpieczeństwa środkowego fotela może zostać zablokowany, jeśli oparcie jest rozkładane zbyt szybko. Aby odblokować mechanizm

zwijający, wsunąć pas lub wyciągnąć go na około 20 mm, a następnie puścić.

Osłona przestrzeni bagażowej

Na osłonie nie należy umieszczać żadnych przedmiotów.

5-drzwiowy samochód osobowy



Unieść tylną część osłony, aż nastąpi wypięcie z zamocowania, a następnie wyciągnąć osłonę z pojazdu.

W celu zamontowania wykonać czynności w odwrotnej kolejności.

3-drzwiowy samochód osobowy

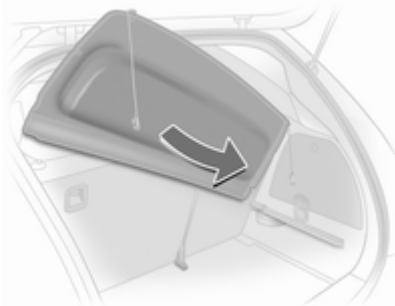

Unieść tylną część osłony, aż nastąpi wypięcie z zamocowania, ustawień ukośnie, a następnie wyciągnąć osłonę z pojazdu.

W celu zamontowania wykonać czynności w odwrotnej kolejności.

Przechowywanie

Gdy przestrzeń bagażowa jest całkowicie załadowana, osłonę przestrzeni bagażowej można schować za oparciami tylnych siedzeń:

Unieść tylną część osłony, aż nastąpi wypięcie z zamocowania, a następnie wsunąć w dół w prowadnice za oparciami siedzeń.

Wersja dostawcza

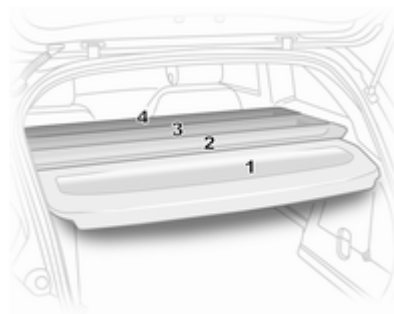

Osłona przestrzeni bagażowej składa się z czterech segmentów, które można oddzielnie wyjmować i wkładać.

Tylny segment (1) ma tę samą funkcjonalność (wyjmowanie i wkładanie) jak w 3-drzwiowym samochodzie osobowym ↪ 68.

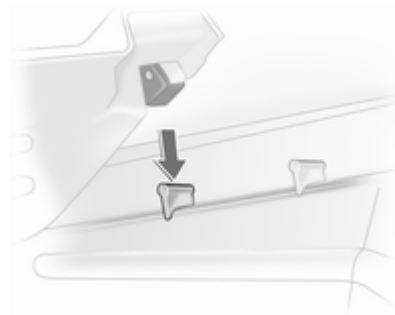

Aby wyjąć trzy pozostałe segmenty (w kolejności od 2 do 4), unieść ich tylną część, wypięć z zamocowania, obrócić i wyjąć.

Segmenty zamocowywać w kolejności od 4 do 1, w odpowiednich bocznych otworach. Po zamknięciu segmenty zachodzą na siebie w punktach mocowania.

Tylna osłona podłogowa

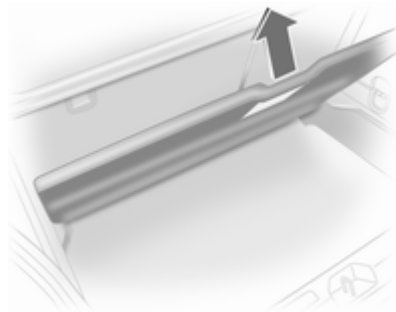

Podłogę dzielącą bagażnik można włożyć w przestrzeń bagażową w dwóch położeniach:

- bezpośrednio pod osłoną wnętrza koła zapasowego lub osłoną podłogi,
- w górnych otworach w przestrzeni bagażowej.

W celu wyjęcia podłogi dzielącej bagażnik, unieść ją za pomocą dźwigni i wyciągnąć w tył.

W celu włożenia podłogi dzielącej bagażnik, wsunąć ją w odpowiednią prowadnicę, a następnie opuścić.

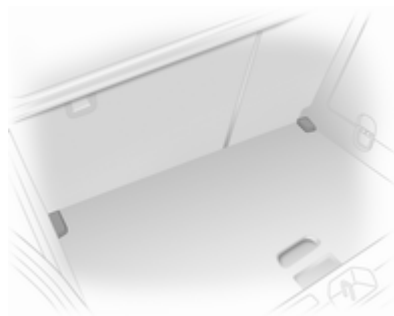

Gdy podłoga jest zamocowana w górnym położeniu, przestrzeń pomiędzy podłogą a osłoną wnętrza koła zapasowego można wykorzystać jako schowek.

W tym położeniu, gdy oparcia tylnych siedzeń są złożone w przód, utworzona zostaje przestrzeń bagażowa o niemal płaskiej podłodze.

Masa ładunku umieszczonego na podłodze dzielącej bagażnik nie może przekraczać 100 kg.

W modelach wyposażonych w zestaw do naprawy opon, wnękę na koło zapasowe można wykorzystać jako dodatkowy schowek.

Zaczepty stabilizacyjne



Zaczepty stabilizacyjne są przeznaczone do zabezpieczania przedmiotów przed przesuwaniem się, np. przy użyciu pasów mocujących lub siatki ładunkowej.

Trójkąt ostrzegawczy

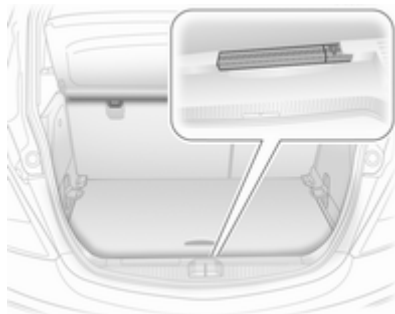

Trójkąt ostrzegawczy należy przechowywać we wnęce w tylnej przegrodzie przestrzeni bagażowej: najpierw wsunąć trójkąt ostrzegawczy we wnękę po lewej stronie, a następnie wkładkę w prowadnicę po prawej.

W celu wyjęcia trójkąta ostrzegawczego unieść go i wyciągnąć w prawo.

Apteczka pierwszej pomocy

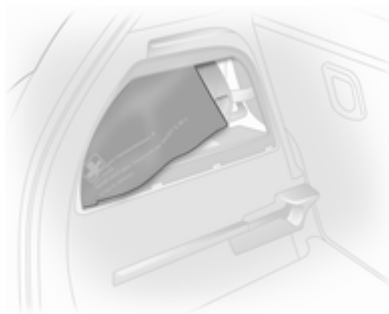

Apteczkę pierwszej pomocy (poduszkę) chować we wnęce w lewej ścianie przestrzeni bagażowej.

W celu otwarcia schowka, odblokować i otworzyć osłonę.

Bagażnik dachowy

Ze względów bezpieczeństwa oraz w celu zapobiegania uszkodzeniom dachu, zaleca się stosowanie bagażników dachowych przeznaczonych specjalnie do tego modelu samochodu.

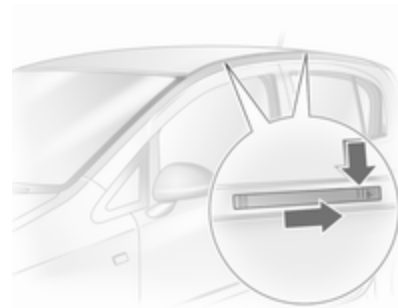

Przestrzegać instrukcji montażowych producenta i zdejmować bagażnik dachowy, gdy nie jest używany.

Montaż w przypadku modeli bez okna dachowego

Wcisnąć osłony zakrywające zamocowania bagażnika dachowego w dół, a następnie przesunąć je w tył za pomocą klucza do kapturków zaworów ⇨ 185.

Montaż w przypadku modeli z oknem dachowym

Odblokować osłony zakrywające zamocowania bagażnika dachowego, przesuwając suwak w kierunku wskazanym strzałką (np. za pomocą monety) i ciągnąc w górę. Aby zamknąć zamocowania bagażnika dachowego, najpierw włożyć osłony z przodu, a następnie zablokować suwaki z tyłu.

Zamocować bagażnik dachowy w odpowiednich miejscach – patrz instrukcja montażu dołączona do bagażnika dachowego.

Informacje dotyczące przewożenia bagażu

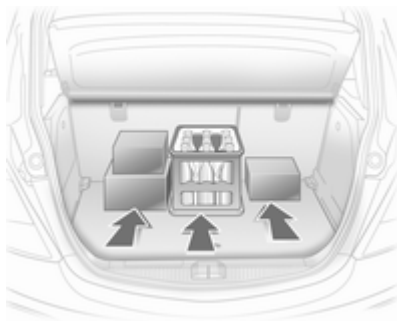

- Ciężkie przedmioty przewożone w przestrzeni bagażowej należy umieszczać przy oparciach foteli. Upewnić się, że oparcia są prawidłowo zablokowane. Jeśli przedmioty takie są układane piętrowo, najcięższe powinny zostać umieszczone na spodzie.
- Przedmioty należy zabezpieczyć pasami mocującymi przytwierdzonymi do zaczepów stabilizacyjnych.

- Drobne przedmioty należy zabezpieczać przed przemieszczaniem się w przestrzeni bagażowej.
- Podczas przewożenia przedmiotów w przestrzeni bagażowej, oparcia tylnych foteli nie mogą być pochylone do przodu.
- Bagaż nie może wystawać ponad górną krawędź oparc.
- Nie wolno umieszczać żadnych przedmiotów na osłonie przestrzeni bagażowej ani na desce rozdzielczej; nie wolno zakrywać czujnika znajdującego się w górnej części deski rozdzielczej.
- Przewożony ładunek nie może utrudniać posługiwania się hamulcem postojowym i dźwignią zmiany biegów ani ograniczać swobody ruchu kierowcy. W kabinie samochodu nie wolno przewozić jakichkolwiek niezabezpieczonych (nieprzytwierdzonych) przedmiotów.
- Nie wolno jeździć z otwartą klapą tylną.

Ostrzeżenie

Należy zawsze upewnić się, że ładunek w pojeździe jest bezpiecznie umocowany. W przeciwnym wypadku przedmioty mogą przemieszczać się wewnątrz pojazdu, powodując obrażenia ciała lub uszkodzenie ładunku, bądź samochodu.

- Ładowność jest różnicą pomiędzy dopuszczalną masą całkowitą (patrz tabliczka identyfikacyjna  210) a masą własną pojazdu gotowego do drogi.

W celu obliczenia ładowności należy wpisać dane samochodu w tabelę mas na początku podręcznika.

Zgodnie z wymogami UE masa własna obejmuje szacunkową masę kierowcy (68 kg), bagażu (7 kg) i wszystkich płynów (zbiornik paliwa napełniony w 90%).

Wyposażenie dodatkowe i opcjonalne zwiększa masę własną pojazdu.

- Przewożenie bagażu na dachu zwiększa wrażliwość samochodu na boczne podmuchy wiatru i pogarsza jego właściwości jezdne na skutek podwyższenia środka ciężkości. Ładunki należy rozłożyć równomiernie i zabezpieczyć pasami. Dostosować ciśnienie w ogumieniu i prędkość jazdy do warunków obciążenia. Okresowo sprawdzać i napinać pasy zabezpieczające.

Nie przekraczać prędkości 120 km/h.

Dopuszczalne obciążenie dachu wynosi 75 kg. Składa się na nie masa bagażnika dachowego oraz masa przewożonego ładunku.

Wskaźniki i przyrządy

Elementy sterujące	74
Kontrolki ostrzegawcze, zegary i wskaźniki	81
Wyświetlacze informacyjne	92
Komunikaty pokazywane na wyświetlaczu	97
Komputer pokładowy	99
Personalizacja ustawień	103

Elementy sterujące

Regulacja położenia kierownicy

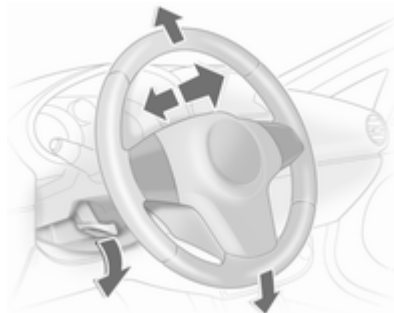

Odblokować dźwignię, wyregulować położenie kierownicy, a następnie zablokować dźwignię i upewnić się, że kierownica jest prawidłowo unieruchomiona.

Nie dokonywać regulacji kierownicy, jeśli samochód nie został unieruchomiony i nie wyłączono blokady kierownicy.

Elementy sterujące na kole kierownicy

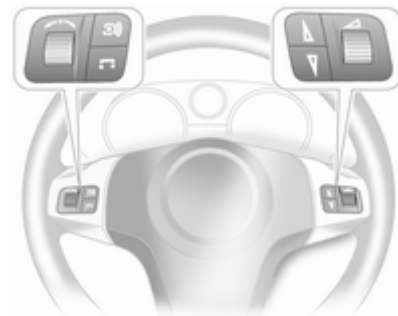



Za pomocą elementów sterujących znajdujących się na kole kierownicy można obsługiwać system audio-nawigacyjny i wyświetlacz informacyjny (Info-Display).

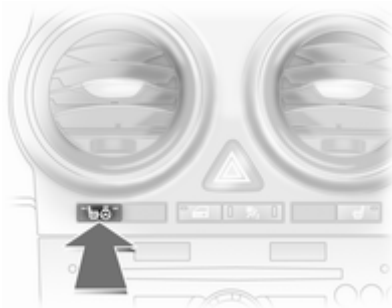

Więcej informacji znajduje się w instrukcji obsługi systemu audio-nawigacyjnego.

Podgrzewane koło kierownicy



Ogrzewanie włącza się wraz z ogrzewaniem foteli poprzez naciśnięcie przycisku   jeden lub kilka razy przy włączonym zapłonie.

Dioda  włączona: ogrzewanie fotela kierowcy jest włączone.

Diody  i  włączone: ogrzewanie fotela kierowcy i koła kierownicy jest włączone.

Dioda  włączona: ogrzewanie koła kierownicy jest włączone.



Koło kierownicy jest ogrzewane w miejscach pokazanych na rysunku, gdy pracuje silnik i gdy włączona jest funkcja Autostop.

Sygnał dźwiękowy



Nacisnąć przycisk .

Wycieraczki/spryskiwacze przedniej szyby

Wycieraczka przedniej szyby

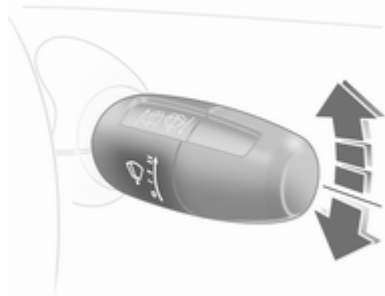

Dźwignia samoczynnie powraca do położenia wyjściowego.

- ≡ = praca szybka
- = praca powolna
- = praca przerywana
- = wyłączona

Aby przetrzeć szybę przednią tylko raz w sytuacji, gdy wycieraczki są wyłączone, wystarczy popchnąć ich dźwignię w dół.

W celu uaktywnieniażądanego trybu pracy wycieraczki popchnąć dźwignię, przestawiając ją w odpowiednie położenie tak, aby pokonać jej opór i przytrzymując ją. W przypadku wybrania położenia ○ rozlegnie się sygnał dźwiękowy.

Wycieraczek nie wolno włączać, gdy szyby są oblodzone.

Przed wjazdem do myjni wycieraczki należy wyłączyć.

Regulowany czas trwania cyklu pracy wycieraczek

W celu ustawienia czasu trwania cyklu pracy wycieraczek na wartość od 2 do 15 sekund: włączyć zapłon, przestawić dźwignię w położenie inne niż ○, po czym odczekać żadaną ilość sekund i przestawić dźwignię w górę, w położenie --.

Po włączeniu zapłonu i ustawieniu dźwigni w położeniu -- czas trwania cyklu jest ustawiony na 6 sekund.

Automatyczna praca wycieraczek sterowana czujnikiem deszczu

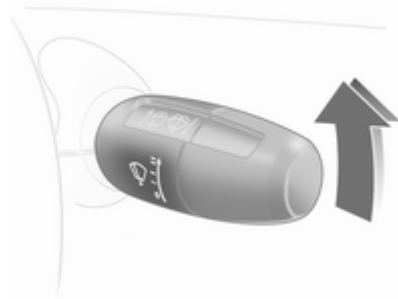

-- = Automatyczna praca wycieraczek sterowana czujnikiem deszczu

Czujnik deszczu rejestruje ilość wody na przedniej szybie samochodu, a następnie odpowiednio reguluje częstotliwość pracy wycieraczek.



Czujnik należy utrzymywać w czystości i nie dopuszczać do oblodzenia.

Spryskiwacz przedniej szyby

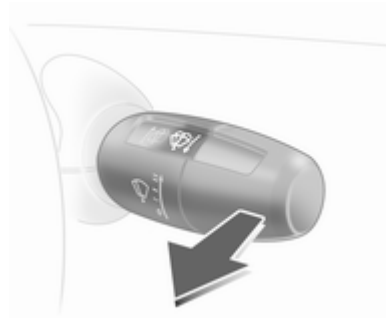

Pociągnąć dźwignię. Szyba przednia zostanie spryskana płynem, a wycieraczka wykona kilka cykli pracy.

Wycieraczka/spryskiwacz tylnej szyby

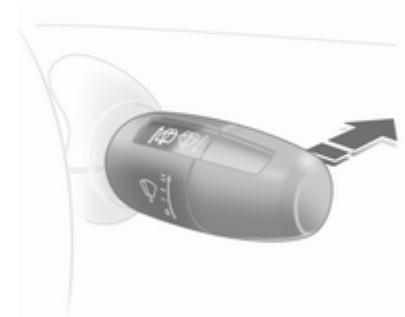

Przesunąć dźwignię do przodu. Wycieraczka tylnej szyby działa w trybie pracy przerywanej. W celu wyłączenia wycieraczki ponownie przesunąć dźwignię do przodu. Wycieraczek nie wolno włączać, gdy szyby są oblodzone. Przed wjazdem do myjni wycieraczki należy wyłączyć.

Jeśli po przesunięciu do przodu dźwignia zostanie przez chwilę przytrzymana, szyba tylna zostanie spryskana płynem.

Wycieraczka tylnej szyby zostaje uaktywniona automatycznie po włączeniu biegu wstecznego, gdy wycieraczka przedniej szyby jest włączona. Funkcję tę można aktywować lub dezaktywować. Personalizacja ustawień ⇨ 103.

Temperatura zewnętrzna

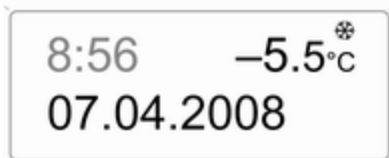

20001

Spadek temperatury sygnalizowany jest natychmiast, a jej wzrost z pewnym opóźnieniem.

W razie spadku temperatury zewnętrznej do 3 °C, na wyświetlaczu informacyjnym (Triple-Info-Display lub Board-Info-Display) pojawia się symbol ❄ jako ostrzeżenie o oblodzonej jezdni. Symbol ❄ świeci się, aż temperatura osiągnie co najmniej 5 °C.

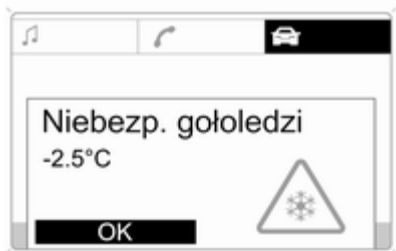

20002

W samochodach z graficznym (Graphic-Info-Display) lub kolorowym (Color-Info-Display) wyświetlaczem informacyjnym pokazywany jest

komunikat ostrzegający o oblodzonej jezdni. Przy temperaturze poniżej -5 °C komunikat nie jest wyświetlany.

⚠ Ostrzeżenie

Jezdnia może być oblodzona nawet wówczas, gdy wyświetlacz pokazuje temperaturę kilku stopni powyżej 0 °C.

Zegar



Na wyświetlaczu informacyjnym (Info-Display) pokazywana jest data i godzina.

Graphic-Info-Display, Color-Info-Display ⇨ 93.

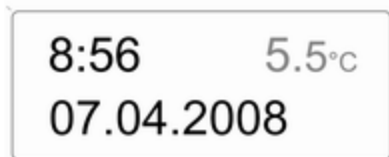
Ustawianie daty i godziny na wyświetlaczu informacyjnym (Triple-Info-Display)







20003

Wyłączyć system audio-nawigacyjny. Naciśnięcie przycisku  i przytrzymanie go przez ok. 2 sekundy, aby uaktywnić tryb zmiany ustawień. Za pomocą przycisku  zmienić wartość migającą na wyświetlaczu. Naciśnięcie przycisku  spowoduje przejście do kolejnej pozycji w celu zmiany jej wartości. Przycisk ten służy także do wyłączenia trybu zmiany ustawień.

Funkcja automatycznej synchronizacji zegara

Większość nadajników VHF emituje sygnał zawierający kody systemu RDS umożliwiające automatyczne skorygowanie czasu wskazywanego przez zegar, co jest sygnalizowane na wyświetlaczu symbolem .

Niektóre nadajniki nie nadają poprawnego sygnału czasowego. W takiej sytuacji zaleca się wyłączyć funkcję automatycznej synchronizacji zegara.

Uaktywnić tryb zmiany ustawień i wybrać opcję zmiany wskazania roku. Naciśnięcie przycisku  i przytrzymanie go przez ok. 3 sekundy, tak aby na wyświetlaczu zaczęło migać wskazanie  i aby pojawił się na nim napis „RDS TIME”. Naciśnięcie przycisku  spowoduje włączenie (RDS TIME 1) lub wyłączenie (RDS TIME 0) funkcji synchronizacji automatycznej. W celu wyłączenia trybu zmiany ustawień naciśnięcie przycisku .

Gniazdka zasilania

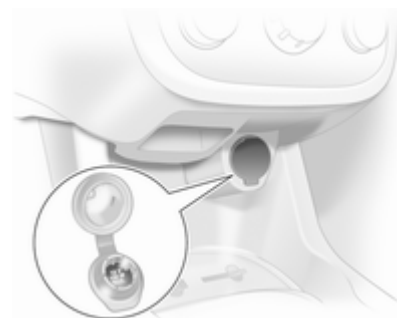

Gniazdko elektryczne jest umiejscowione w konsoli środkowej.

Przeostroga

Zastosowanie nieodpowiednich wtyków może spowodować uszkodzenie gniazdka.

Gdy silnik nie pracuje, do gniazdek nie należy podłączać urządzeń elektrycznych, ponieważ grozi to rozładowaniem akumulatora. Maksymalny dopuszczalny pobór energii elektrycznej z gniazdka

wynosi 120 wat. Do gniazdka nie należy podłączać żadnych źródeł zasilania, np. ładowarek czy akumulatorów.

Podłączane urządzenia muszą być zgodne z wymaganiami normy DIN VDE 40 839 dotyczącej zgodności elektromagnetycznej.

Gdy używany jest zestaw do naprawy opon, do gniazdka elektrycznego nie może być podłączony żaden inny odbiornik prądu.

System stop-start ⇨ 126.

Zapalniczka

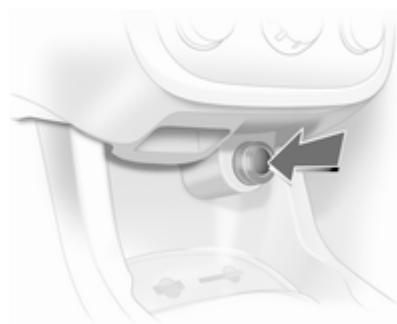

Zapalniczka jest umiejscowiona w konsoli środkowej.

Wcisnąć wkład zapalniczki. Po rozjarzeniu się spirali dopływ prądu zostanie automatycznie przerwany. Wyciągnąć zapalniczkę.

Popielniczki

Przeostroga

Popielniczki służą wyłącznie do gromadzenia popiołu; nie należy do nich wrzucać łatwopalnych śmieci.

Przenośna popielniczka

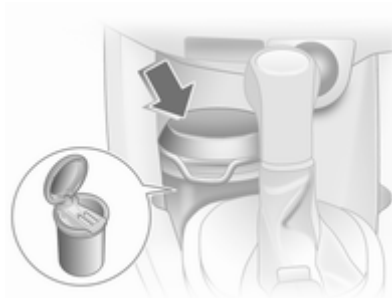

Przenośną popielniczkę można umieścić w uchwytach na napoje. W celu użycia otworzyć pokrywkę.

Kontrolki ostrzegawcze, zegary i wskaźniki

Zestaw wskaźników

W niektórych wersjach samochodu po włączeniu zapłonu strzałki wskaźników na desce rozdzielczej wykonują pełny obrót (aż do położenia granicznego).

Prędkościomierz



Wskazuje prędkość jazdy samochodu.

Ostrzeżenie o nadmiernej prędkości

Dzięki funkcji „Spersonalizowany kluczyk”, P6, do każdego kluczyka można przypisać określoną prędkość maksymalną. Po przekroczeniu zaprogramowanej prędkości włącza się sygnał dźwiękowy. Personalizacja ustawień ⇨ 103.

Licznik przebiegu całkowitego



W dolnym wierszu jest wyświetlany całkowity przebieg samochodu.

Licznik przebiegu dziennego

W górnym wierszu jest wyświetlana liczba kilometrów przejechanych od czasu ostatniego wyzerowania licznika.

W celu wyzerowania nacisnąć i przytrzymać przycisk zerowania przez kilka sekund przy włączonym zapłonie.

Obrotomierz



Wyświetla prędkość obrotową silnika.

Silnik powinien na każdym biegu pracować z jak najniższą prędkością obrotową.

Zmienić bieg na wyższy, gdy zaszytalizuje to lampka kontrolna  ↷ 88.

Przeestroga

Strzałka obrotomierza nie powinna nigdy znajdować się w czerwonej strefie oznaczającej zbyt wysoką prędkość obrotową. Istnieje wówczas niebezpieczeństwo uszkodzenia silnika.

Wskaźnik poziomu paliwa



Pokazuje poziom paliwa lub poziom gazu w zbiorniku (w zależności od rodzaju używanego paliwa).

Zapalenie się lampki kontrolnej  oznacza niski poziom paliwa w zbiorniku. Kiedy lampka zacznie migać, należy natychmiast zatankować paliwo.

Jeśli zbiornik gazu zostanie opróżniony w trybie zasilania gazem płynnym, nastąpi automatyczne przełączenie na zasilanie benzyną ↷ 82.

Nie wolno dopuszczać do całkowitego opróżnienia zbiornika paliwa!

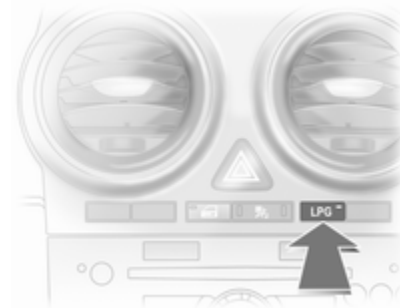

Ponieważ w zbiorniku zawsze znajduje się pewna ilość paliwa, przy tankowaniu można włączyć jego mniejszą ilość, niż przewiduje to pojemność całkowita zbiornika.

Przełącznik rodzaju paliwa



Naciśnięcie przycisku **LPG** powoduje przełączenie między zasilaniem benzyną a zasilaniem gazem

płynnym. Aktualnie wybrany rodzaj paliwa jest sygnalizowany za pomocą diody LED .

-  dioda nie świeci = zasilanie benzyną
-  dioda świeci = zasilanie gazem płynnym
- Lampka kontrolna  miga = brak możliwości przełączenia – pusty zbiornik jednego rodzaju paliwa

W przypadku opróżnienia zbiornika gazu płynnego zostanie automatycznie uaktywniony tryb zasilania silnika benzyną. Tryb ten pozostanie aktywny do czasu wyłączenia zapłonu.

Gaz płynny ⇨ 146.

Wyświetlacz serwisowy



Gdy zbliża się czas kolejnego przeglądu okresowego, na wyświetlaczu pojawia się komunikat **InSP**. Więcej informacji ⇨ 206.

Wyświetlacz skrzyni biegów



Aktualny tryb pracy lub bieg sygnalizowany jest na wyświetlaczu.

- P** = Położenie postojowe automatycznej skrzyni biegów
- R** = Bieg wsteczny
- N** = Położenie neutralne
- A** = Automatyczny tryb pracy manualno-automatycznej skrzyni biegów
- D** = Położenie do jazdy

- 1, 2, = Wybrany bieg,
3 automatyczna skrzynia
 biegów
- 1 - 5 = Bieżący bieg, manualno-
 automatyczna skrzynia
 biegów, tryb manualny

Lampki kontrolne

Nie wszystkie z opisanych w dalszej części tego rozdziału lampek kontrolnych występują w zakupionym samochodzie. Opis dotyczy wszystkich wersji deski rozdzielczej. W momencie włączania zapłonu na chwilę zapala się większość lampek kontrolnych w ramach testu.

Kolory lampek kontrolnych oznaczają:

- Czerwony = niebezpieczeństwo,
 ważne przypomnienie
- Żółty = ostrzeżenie, uwaga,
 usterka
- Zielony = potwierdzenie
 włączenia
- Niebieski = potwierdzenie
 włączenia

Lampki kontrolne na desce rozdzielczej

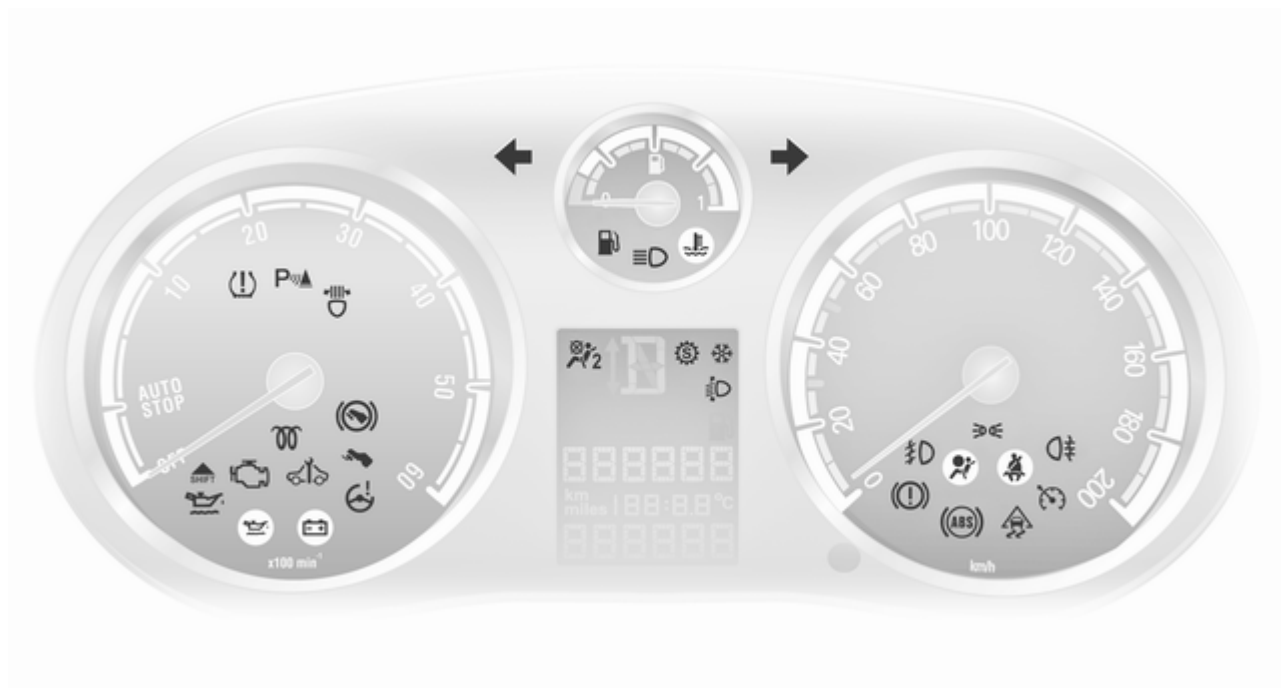

Kierunkowskaz

Lampka  świeci lub miga w kolorze zielonym.

Lampka świeci

Lampka zapala się na chwilę po włączeniu światła pozycyjnych.

Lampka miga

Lampka miga, gdy włączone są kierunkowskazy albo światła awaryjne.

Szybkie miganie: usterka kierunkowskazu lub związanego z nim bezpiecznika, usterka kierunkowskazu w przyczepie.

Wymiana żarówki ⇨ 168.

Bezpieczniki ⇨ 181. Kierunkowskazy ⇨ 108.

Lampka kontrolna pasa bezpieczeństwa

Lampka  świeci lub miga w kolorze czerwonym.

Lampka świeci

Lampka świeci, gdy włączony jest zapłon i gaśnie po zapięciu pasa bezpieczeństwa.

Lampka miga

Lampka miga, gdy samochód ruszy i gaśnie po zapięciu pasa bezpieczeństwa.

Zapinanie pasa bezpieczeństwa ⇨ 44.

Poduszki powietrzne i napinacze pasów bezpieczeństwa

Lampka  świeci w kolorze czerwonym.

Po włączeniu zapłonu lampka zapala się na ok. 4 sekundy. Jeśli lampka w ogóle się nie zaświeci, nie zgaśnie po 4 sekundach bądź nagle zaświeci się podczas jazdy, doszło do usterki w układzie napinaczy pasów bezpieczeństwa lub poduszek powietrznych. W takiej sytuacji

będzie migać dioda w przycisku . W razie wypadku układy te mogą nie zadziałać.



Zadziałanie napinaczy pasów bezpieczeństwa lub poduszek powietrznych jest sygnalizowane świeceniem się lampki kontrolnej .

Ostrzeżenie

Przyczynę usterki należy niezwłocznie usunąć w serwisie.

Poduszki powietrzne, napinacze pasów bezpieczeństwa ⇨ 46, ⇨ 42.

Wyłączanie poduszek powietrznych

Kontrolka  świeci wraz z diodą w przycisku : poduszka powietrzna wyłączona ⇨ 49.

Kontrolka  miga: układ można aktywować lub dezaktywować w ciągu 15 sekund od włączenia zapłonu ⇨ 49.

Układ ładowania akumulatora

Lampka  świeci lub miga w kolorze czerwonym.

Lampka zapala się po włączeniu zapłonu i gaśnie krótko po uruchomieniu silnika.

Lampka świeci przy włączonym silniku

Zatrzymać samochód i wyłączyć silnik. Akumulator nie jest ładowany. Mogło nastąpić przerwanie chłodzenia silnika. W pojazdach z silnikiem wysokoprężnym może zostać odłączone zasilanie wspomaganie układu hamulcowego. Należy skorzystać z pomocy warsztatu.

Miga w trakcie uruchamiania silnika lub po uruchomieniu

rozładowała się bateria w nadajniku. Zlecić warsztatowi sprawdzenie układu elektrycznego pojazdu.

Lampka kontrolna silnika

Lampka  świeci lub miga w kolorze żółtym.

Lampka zapala się po włączeniu zapłonu i gaśnie krótko po uruchomieniu silnika.

Lampka świeci przy włączonym silniku

Wystąpiła usterka w układzie kontroli emisji spalin. Może nastąpić przekroczenie dopuszczalnych norm emisji spalin. Należy niezwłocznie skorzystać z pomocy warsztatu.

Lampka miga przy włączonym silniku

Wystąpiła usterka grożąca uszkodzeniem katalizatora. Do czasu zgaśnięcia lampki należy unikać silnego wciskania pedału przyspieszenia. Należy niezwłocznie skorzystać z pomocy warsztatu.

Wskaźnik wymaganego przeglądu

Lampka  świeci lub miga w kolorze żółtym.

Lampka świeci przy włączonym silniku

Wystąpiła usterka w układzie elektronicznym silnika lub skrzyni biegów. Układ przełącza się w tryb awaryjny. W trybie tym może wzrosnąć zużycie paliwa, a osiągi samochodu mogą ulec pogorszeniu.

Jeśli po ponownym uruchomieniu silnika problem się powtórzy, skorzystać z pomocy warsztatu.

Lampka świeci, a na wyświetlaczu serwisowym pokazywane jest wskazanie InSP4

Należy udać się do warsztatu w celu opróżnienia filtra paliwa silnika wysokoprężnego.

Lampka miga przy włączonym zapłonie

Usterka układu immobilizera. Nie można uruchomić silnika ⇨ 28.

Układ hamulcowy i sprzęgłowy

Poziom płynu hamulcowego i sprzęgłowego

Lampka (D) świeci w kolorze czerwonym.

Lampka świeci, gdy zwolniony jest hamulec postojowy, w razie zbyt niskiego poziomu płynu hamulcowego lub sprzęgłowego ⇨ 165.

Ostrzeżenie

Zatrzymać samochód i pod żadnym pozorem nie kontynuować jazdy. Należy zwrócić się do warsztatu.

Lampka świeci także, gdy włączony jest zapłon, a hamulec postojowy jest zaciągnięty ⇨ 141.

Włączyć hamulec postojowy

Lampka (D) miga w kolorze czerwonym.

W samochodach z przekładnią manualno-automatyczną lampka (D) miga przez kilka sekund po wyłączeniu zapłonu w sytuacji, gdy hamulec postojowy nie został zaciągnięty.

Ponadto w samochodach z przekładnią manualno-automatyczną lampka (D) miga także, gdy zostaną otwarte drzwi kierowcy, a nie został wybrany żaden bieg i nie zaciągnięto hamulca postojowego.

Wcisnąć pedał sprzęgła

Lampka  świeci w kolorze żółtym.

Wymagane jest wciśnięcie pedału sprzęgła w celu uruchomienia silnika.

System stop-start ⇨ 126.

Układ ABS

Lampka (ABS) świeci w kolorze czerwonym.

Lampka świeci się przez kilka sekund po włączeniu zapłonu. Gdy lampka zgaśnie, układ jest gotowy do działania.

Jeśli lampka po kilku sekundach nie zgaśnie lub zaświeci się podczas jazdy, w układzie ABS wystąpiła usterka. Układ hamulcowy działa nadal, jednak bez układu przeciwdziałającego blokowaniu kół podczas hamowania.

Układ ABS ⇨ 140.

Zmiana biegu na wyższy

Lampka  świeci w kolorze zielonym.

Przy wysokich prędkościach obrotowych silnika zalecane jest przełączenie na wyższy bieg w celu ograniczenia zużycia paliwa.

Tryb sportowy

Lampka  świeci w kolorze żółtym.

Lampka świeci się, gdy włączony jest tryb sportowy ⇨ 137.

Tryb zimowy

Lampka  świeci w kolorze żółtym.

Lampka świeci się, gdy włączony jest tryb zimowy ⇨ 132, ⇨ 137.

Wspomaganie układu kierowniczego

Lampka  świeci w kolorze żółtym.

Usterka wspomagania układu kierowniczego. Mogła wystąpić awaria wspomagania układu kierowniczego. Nadal można kierować samochodem, ale wymaga to znacznie więcej siły. Należy zwrócić się do warsztatu.

Ultradźwiękowy układ ułatwiający parkowanie

Lampka  świeci lub miga w kolorze żółtym.

Lampka świeci

Wystąpiła usterka w układzie. Przyczynę usterki należy usunąć w warsztacie.

Lampka miga

Czujniki są zabrudzone, oblodzone lub pokryte śniegiem.

LUB

Zewnętrzne źródła ultradźwięków zakłócają pracę układu. Po usunięciu źródła zakłóceń układ będzie działał w normalny sposób.

Ultradźwiękowy układ ułatwiający parkowanie ⇨ 144.

Układ stabilizacji toru jazdy

Lampka  świeci lub miga w kolorze żółtym.

Lampka świeci się przez kilka sekund po włączeniu zapłonu.

Lampka miga podczas jazdy

Układ uaktywnił się. Może nastąpić redukcja mocy silnika i lekkie wyhamowanie samochodu ⇨ 142.

Lampka świeci podczas jazdy

Układ został wyłączony lub wystąpiła usterka. Możliwe jest kontynuowanie jazdy, jednak w zależności od stanu nawierzchni drogi stabilność samochodu może ulec pogorszeniu.

Przyczynę usterki należy usunąć w warsztacie.

Układ stabilizacji toru jazdy (ESP) ⇨ 142.

Temperatura płynu chłodzącego

Lampka  świeci w kolorze czerwonym.

Lampka świeci przy włączonym silniku

Zatrzymać samochód i wyłączyć silnik.

Przeostroga
Temperatura płynu chłodzącego jest zbyt wysoka.

Niezwłocznie sprawdzić poziom płynu chłodzącego ⇨ 163.

Jeśli w zbiorniku znajduje się wystarczająca ilość płynu, skorzystaj z pomocy warsztatu.

Podgrzewanie wstępne i filtr cząstek stałych w silniku wysokoprężnym

Lampka  świeci lub miga w kolorze żółtym.

Lampka świeci

Włączone jest podgrzewanie wstępne. Układ ten włącza się, tylko gdy temperatura powietrza na zewnątrz jest niska.

Lampka miga

(w samochodach wyposażonych w filtr cząstek stałych w silniku wysokoprężnym).

Lampka kontrolna  miga, jeśli wymagane jest oczyszczenie filtra, a funkcja automatycznego czyszczenia nie zadziałała. Należy

kontynuować jazdę, uważając, aby prędkość obrotowa silnika nie spadła poniżej wartości 2000 obr./min.

Lampka kontrolna  gaśnie po zakończeniu samooczyszczania.

Filtr cząstek stałych ⇨ 129, System stop-start ⇨ 126.

Układ wykrywania spadku ciśnienia w oponach

Lampka  świeci w kolorze czerwonym lub żółtym.

Lampka świeci w kolorze czerwonym

Wykryto spadek ciśnienia w oponie. Należy wtedy natychmiast zatrzymać samochód i sprawdzić ciśnienie w oponach.

Lampka świeci w kolorze żółtym

Wystąpiła usterka w układzie. Należy zwrócić się do warsztatu.

Układ wykrywania spadku ciśnienia w oponach ⇨ 188.

Ciśnienie oleju silnikowego

Lampka  świeci w kolorze czerwonym.

Lampka świeci się przez kilka sekund po włączeniu zapłonu.

Lampka świeci przy włączonym silniku

Przeostoga

Mogło nastąpić przerwanie smarowania silnika. Grozi to zatarciem silnika i/lub zablokowaniem kół napędzanych.

1. Wcisnąć pedał sprzęgła.
2. Ustawić dźwignię zmiany biegów w położeniu neutralnym (lub w położeniu **N**).
3. Jak najszybciej zjechać z drogi, nie powodując zakłócenia ruchu drogowego.
4. Wyłączyć zapłon.

Ostrzeżenie

Gdy silnik jest wyłączony (z wyjątkiem czasu, gdy włączona jest funkcja Autostop), hamowanie oraz obracanie kierownicą wymagają użycia znacznie większej siły.

Nie wyjmować kluczyka z wyłącznika zapłonu przed zatrzymaniem pojazdu, ponieważ mogłoby to spowodować nieoczekiwane zablokowanie kierownicy.

Przed zwróceniem się do warsztatu należy sprawdzić poziom oleju silnikowego ⇨ 162.

Niski poziom oleju silnikowego

Lampka  świeci w kolorze żółtym.

Poziom oleju w silniku jest sprawdzany automatycznie.

Lampka świeci przy włączonym silniku

Niski poziom oleju silnikowego. Sprawdzić i w razie potrzeby uzupełnić poziom oleju ⇨ 162.

Niski poziom paliwa

Lampka  świeci lub miga w kolorze żółtym.

Lampka świeci

Poziom paliwa w zbiorniku jest zbyt niski.

Lampka miga

Paliwo na wyczerpaniu. Natychmiast zatankować. Nie wolno dopuszczać do całkowitego opróżnienia zbiornika paliwa!

Nierównomierny dopływ paliwa może być przyczyną przegrzania katalizatora ⇨ 130.

Odpowietrzanie układu paliwowego silnika wysokoprężnego ⇨ 167.

Przypomnienie o naciśnięciu pedału hamulca

Lampka  świeci w kolorze żółtym.

W przypadku samochodu z przekładnią manualno-automatyczną, silnik można uruchomić, tylko gdy wciśnięty jest pedał hamulca. Jeśli pedał hamulca nie będzie wciśnięty, lampka zacznie świecić ⇨ 135.

Światła zewnętrzne

Lampka  świeci w kolorze zielonym.

Lampka świeci, gdy włączone są światła zewnętrzne ⇨ 105.

Światła drogowe

Lampka  świeci w kolorze niebieskim.

Lampka świeci, gdy włączone są światła drogowe oraz przy uaktywnianiu sygnału świetlnego ⇨ 106.

System adaptacyjnego oświetlenia drogi

Lampka  świeci w kolorze żółtym.

Lampka świeci przy włączonym silniku

Wystąpiła usterka w układzie.

Należy skorzystać z pomocy warsztatu.

Lampka świeci po włączeniu zapłonu

Lampka kontrolna  świeci przez ok. 4 sekundy, sygnalizując test działania.

Lampka kontrolna  świeci przez ok. 8 sekund, przypominając o tym, że reflektory zostały ustawione symetryczne światła mijania ⇨ 107.

Światła przeciwmgielne

Lampka  świeci w kolorze zielonym.

Lampka świeci, gdy włączone są przednie światła przeciwmgielne ⇨ 109.

Tylne światło przeciwmgielne

Lampka  świeci w kolorze żółtym.

Lampka świeci, gdy włączone jest tylne światło przeciwmgielne ⇨ 109.

Automatyczna kontrola prędkości

Lampka  świeci lub miga w kolorze zielonym.

Lampka świeci

Lampka świeci, gdy układ jest włączony ⇨ 143.

Lampka miga

Układ został włączony bez uprzedniego wciśnięcia pedału hamulca.

Wyświetlacze informacyjne

Trzyfunkcyjny wyświetlacz informacyjny (Triple-Info-Display)

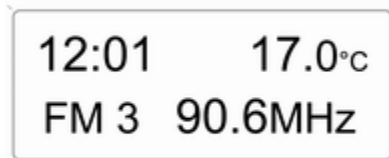

20004

Pokazuje godzinę, temperaturę zewnętrzną oraz datę lub wskazania systemu audio-nawigacyjnego (jeśli jest włączony).

Gdy zapłon jest wyłączony, krótkie naciśnięcie jednego z dwóch przycisków poniżej wyświetlacza powoduje wyświetlenie godziny, daty i temperatury zewnętrznej.

Graficzny wyświetlacz informacyjny, kolorowy wyświetlacz informacyjny



20025

Pokazuje godzinę, temperaturę zewnętrzną, datę lub wskazania systemu audio-nawigacyjnego (jeśli jest on włączony) oraz informacje dotyczące klimatyzacji sterowanej elektronicznie.

Kolorowy wyświetlacz (Color-Info-Display) pokazuje informacje w kolorze.

Rodzaj wyświetlanych informacji i sposób ich wyświetlania zależy od wyposażenia samochodu oraz wybranych ustawień.

Wybieranie funkcji

Dostęp do funkcji i ustawień systemu audio-nawigacyjnego oraz układu klimatyzacji sterowanej elektronicznie można uzyskać za pomocą wyświetlacza.

Wyboru dokonuje się za pomocą opcji menu i przycisków lub lewego pokrętła regulacyjnego na kierownicy.

Wybieranie pozycji menu za pomocą przycisków systemu audio-nawigacyjnego

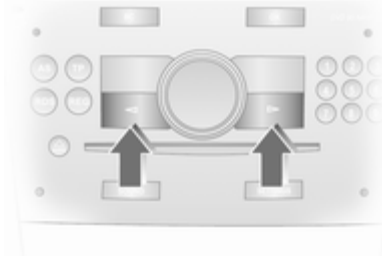

Do wyboru pozycji menu służą ekrany menu i przyciski systemu audio-nawigacyjnego. Naciśnięcie przycisku OK powoduje zatwierdzenie wyboru zaznaczonej pozycji lub potwierdzenie zamiaru wykonania danego polecenia.

W celu zamknięcia menu naciskać przycisk strzałki w prawo lub w lewo, aż pojawi się pozycja **wstecz** lub **Main** (Główne) i wybrać ją.

Wybór pozycji menu za pomocą lewego pokrętki na kierownicy



Obrócić pokrętkę w celu zaznaczenia pozycji menu.

Naciśnięcie pokrętki powoduje wybranie zaznaczonej pozycji lub potwierdzenie zamiaru wykonania danego polecenia.

Dostępne funkcje



Każda funkcja ma swój ekran główny (Main), który można wybrać na samej górze wyświetlacza (wyłącznie pojazdy z komputerem pokładowym i systemem Mobile Phone Portal):

- informacje dotyczące systemu audio,
- informacje dotyczące telefonu,
- komputer pokładowy.

Ustawienia systemowe



20013

Nacisnąć przycisk **Settings** (Ustawienia) systemu audio-nawigacyjnego. W przypadku systemu informacyjnego CD 30 wybór menu nie jest możliwy.

Ustawianie daty i godziny

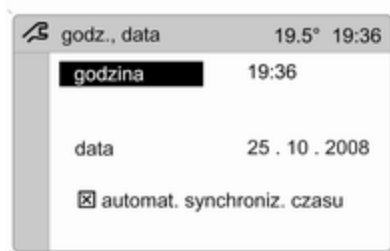

20014

Wybrać pozycję **godz., data** z menu **ustawienia**.

Zaznaczyć żądaną pozycję menu i zmienić jej ustawienie.

Zmiana czasu powoduje również zmianę czasu w systemie nawigacji.

Funkcja automatycznej synchronizacji zegara

Większość nadajników VHF emituje sygnał zawierający kody systemu RDS umożliwiające automatyczne skorygowanie czasu wskazywanego przez zegar.

Niektóre nadajniki nie nadają poprawnego sygnału czasowego. W takiej sytuacji zaleca się wyłączyć funkcję automatycznej synchronizacji zegara.

Tę funkcję uaktywnia się poprzez zaznaczenie pola przed opcją **automat. synchroniz. czasu** (Automatyczna synchronizacja zegara) w menu **godz., data** (Data, godzina).

Wybór języka

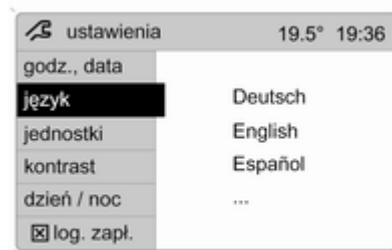

20015

W przypadku niektórych funkcji możliwy jest wybór języka, w jakim wyświetlane są napisy.

Wybrać pozycję **język** z menu **ustawienia**.

Wybrać żądany język.



20016

Przed nazwą aktualnie wybranej pozycji menu jest wyświetlany symbol ►.

Przy zmianie ustawień języka wyświetlacza, system zapyta również o zmianę języka komunikatów Mobile Phone Portal - patrz instrukcja obsługi systemu audio-nawigacyjnego.

Wybór jednostek miary



20017

Wybrać pozycję **jednostki** z menu **ustawienia**.

Wybrać żądaną jednostkę.

Przed nazwą aktualnie wybranej pozycji menu jest wyświetlany symbol ●.

Regulacja kontrastu (graficzny wyświetlacz informacyjny Graphic-Info-Display)

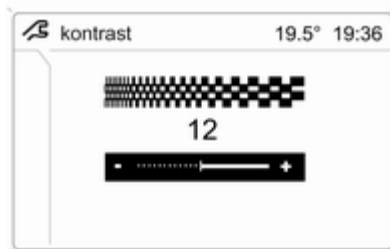

20018

Wybrać pozycję **kontrast** z menu **ustawienia**.

Ustawić kontrast i zatwierdzić zmianę.

Wybór trybu wyświetlania informacji

Jasność ekranu wyświetlacza jest zależna od tego, czy włączone są światła zewnętrzne. Można dostosować następujące ustawienia dodatkowe:

Wybrać pozycję **dzień / noc** z menu **ustawienia**.

automatycznie Kolory są dostosowywane do zewnętrznych warunków oświetleniowych.

zawsze wygląd dzienny Tekst w kolorze czarnym lub innym na jasnym tle.

zawsze wygląd nocny Tekst w kolorze białym lub innym na ciemnym tle.

Przed nazwą aktualnie wybranej pozycji menu jest wyświetlany symbol ●.

Ignition logic

Patrz instrukcja obsługi systemu audio-nawigacyjnego.

Komunikaty pokazywane na wyświetlaczu

Komunikaty są pokazywane na wyświetlaczu w desce rozdzielczej samochodu. Ponadto niektóre ostrzeżenia są sygnalizowane akustycznie. Komunikaty układu kontrolnego pojawiają się na wyświetlaczu informacyjnym (Info-Display). Niektóre informacje są wyświetlane w postaci skróconej. Wyświetlane komunikaty ostrzegawcze należy zatwierdzać za pomocą pokrętki wielofunkcyjnego ↻ 93.

Ostrzeżenia akustyczne

Rozlegają się podczas uruchamiania silnika lub w trakcie jazdy w następujących sytuacjach

- pasy bezpieczeństwa nie są zapięte,
- ktoś z drzwi lub kłapa tylna nie zostały prawidłowo zamknięte, a mimo to samochód rusza,
- przekroczono określoną prędkość jazdy przy zaciągniętym hamulcu postojowym,
- przekroczono fabrycznie zaprogramowaną prędkość maksymalną,
- w samochodzie z przekładnią manualno-automatyczną po uruchomieniu silnika wybierany jest bieg, a pedał hamulca nie jest wciśnięty bądź otwarte są drzwi kierowcy,
- gdy tylny system transportowy jest rozłożony, po wybraniu biegu wstecznego generowane są trzy ostrzegawcze sygnały akustyczne.

Po zaparkowaniu samochodu i otwarciu drzwi kierowcy sygnalizują następujące sytuacje

- w wyłączniku zapłonu pozostawiono kluczyk,
- pozostawiono włączone światła zewnętrzne,
- w samochodzie z przekładnią manualno-automatyczną silnik jest wyłączony, ale hamulec postojowy nie został zaciągnięty i nie wybrano żadnego biegu.

Podczas działania funkcji Autostop

- Jeśli drzwi kierowcy zostaną otwarte.

Komunikat dotyczący napięcia baterii

Bateria w nadajniku zdalnego sterowania ma niskie napięcie. W samochodach bez układu kontrolnego na wyświetlaczu w desce rozdzielczej samochodu pojawi się komunikat **InSP3**. Wymienić baterię na nową ↻ 21.

Przełącznik świateł hamowania

Światła hamowania nie zapalają się po naciśnięciu pedału hamulca. Przyczynę usterki należy niezwłocznie usunąć w warsztacie.

Komunikat dotyczący filtra paliwa w silniku wysokoprężnym

Jeśli w filtrze paliwa silnika wysokoprężnego zostanie wykryta woda, na wyświetlaczu w desce rozdzielczej samochodu pojawi się komunikat **InSP4**. W niektórych modelach wraz z komunikatem **InSP4** świeci się kontrolka  na tablicy wskaźników. Należy zwrócić się do warsztatu.

Oświetlenie

Monitorowane są wszystkie ważne światła zewnętrzne - wraz z przewodami i bezpiecznikami. W przypadku jazdy z przyczepą monitorowane jest również oświetlenie przyczepy. Przyczepy ze światłami diodowymi muszą być wyposażone w przejściówkę umożliwiającą monitorowanie tych świateł.

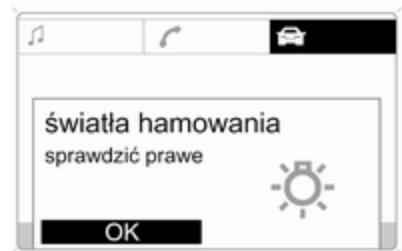

20020

Światło, które jest uszkodzone, zostanie wskazane na wyświetlaczu informacyjnym. Alternatywnie na wyświetlaczu w desce rozdzielczej samochodu pojawi się komunikat **InSP2**.

Komputer pokładowy



Komputer pokładowy umożliwia dostęp do danych dotyczących jazdy, które są nieustannie gromadzone i przetwarzane elektronicznie.

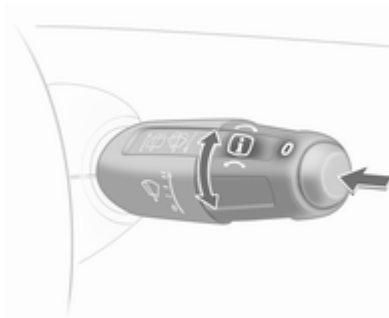

Wyboru funkcji dokonuje się za pomocą przycisków na dźwigni wycieraczek.

Obracając pokrętkę, można wybrać następujące funkcje:

- Zasięg
- Chwilowe zużycie paliwa
- Przejechany dystans
- Średnia prędkość jazdy
- Całkowite zużycie paliwa
- Średnie zużycie paliwa
- Stoper

Zasięg

Zasięg obliczany jest na podstawie aktualnej ilości paliwa w zbiorniku oraz chwilowego zużycia paliwa. Na wyświetlaczu pokazywane są wartości średnie.

Po zatankowaniu wartość zasięgu jest automatycznie aktualizowana z niewielkim opóźnieniem.

Gdy poziom paliwa w zbiorniku jest niski, na wyświetlaczu pojawia się stosowny komunikat. Odczytanie komunikatu ostrzegawczego należy potwierdzić, naciskając przycisk **O** na dźwigni wycieraczek.

Chwilowe zużycie paliwa

Wyświetlanie chwilowego zużycia paliwa. Przy niskich prędkościach jazdy jest wyświetlane zużycie paliwa w ciągu godziny.

Przejechany dystans

Wartość ta jest wyświetlana w kilometrach.

Średnia prędkość jazdy

Wyświetlanie średniej prędkości jazdy. Pomiar można w każdej chwili rozpocząć od nowa.

Całkowite zużycie paliwa

Wyświetlanie łącznego zużycia paliwa.

Średnie zużycie paliwa

Wyświetlanie średniego zużycia paliwa. Pomiar można w każdej chwili rozpocząć od nowa.

Stoper

Pomiar czasu od włączenia do wyłączenia stopera.

Aby rozpocząć i zakończyć pomiar, nacisnąć przycisk **O**.

Zerowanie wskazań komputera pokładowego

Następujące wskazania komputera pokładowego można wyzerować w celu rozpoczęcia pomiaru od nowa:

- przejechany dystans,
- średnia prędkość jazdy,

- całkowite zużycie paliwa,
- średnie zużycie paliwa.

Wybrać żądaną funkcję. W celu wyzerowania pojedynczej wartości, nacisnąć i przytrzymać przycisk **O** przez co najmniej trzy sekundy.

W celu wyzerowania wszystkich funkcji, nacisnąć i przytrzymać przycisk **O** przez ponad 6 sekund.

Komputer pokładowy / graficzny wyświetlacz informacyjny lub kolorowy wyświetlacz informacyjny

Na ekranie głównym komputera pokładowego (menu) wyświetlane są informacje o zasięgu, a także bieżącym i średnim zużyciu paliwa **BC 1**.

W celu wyświetlenia innych danych komputera pokładowego nacisnąć przycisk **BC** systemu audio-nawigacyjnego lub wybrać menu komputera pokładowego na wyświetlaczu, albo nacisnąć lewe pokrętło regulacyjne na kierownicy.

Z menu komputera pokładowego wybrać pozycję **BC 1** lub **BC 2**.

Zasięg



20025

Zasięg obliczany jest na podstawie aktualnej ilości paliwa w zbiorniku oraz chwilowego zużycia paliwa. Na wyświetlaczu pokazywane są wartości średnie.

Po zatankowaniu wartość zasięgu jest automatycznie aktualizowana z niewielkim opóźnieniem.



20026

Gdy poziom paliwa w zbiorniku jest niski, na wyświetlaczu pojawia się komunikat **Zasięg**.

Gdy zbiornik paliwa jest niemal pusty, na wyświetlaczu pojawia się komunikat **Proszę zatankować!**

Chwilowe zużycie paliwa

Wyświetlanie chwilowego zużycia paliwa. Przy niskich prędkościach jazdy jest wyświetlane zużycie paliwa w ciągu godziny.

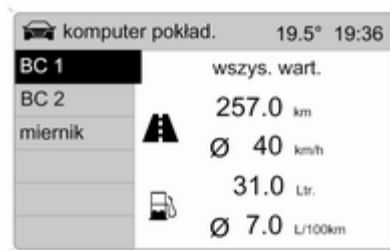

20027

Przejechany dystans

Wartość ta jest wyświetlana w kilometrach. Pomiar można w każdej chwili rozpocząć od nowa.

Średnia prędkość

Wyświetlanie średniej prędkości jazdy. Pomiar można w każdej chwili rozpocząć od nowa.

Przerwy w podróży z wyłączeniem zapłonu nie są uwzględniane w obliczeniach.

Całkowite zużycie paliwa

Wyświetlanie ilości zużytego paliwa. Pomiar można w każdej chwili rozpocząć od nowa.

Średnie zużycie paliwa

Wyświetlanie średniego zużycia paliwa. Pomiar można w każdej chwili rozpocząć od nowa.

Zerowanie wskazań komputera pokładowego

Następujące wskazania komputera pokładowego można wyzerować w celu rozpoczęcia pomiaru od nowa:

- przejechany dystans,
- średnia prędkość jazdy,
- całkowite zużycie paliwa,
- średnie zużycie paliwa.

Z menu **komputer pokład.** wybrać pozycję **BC 1** lub **BC 2**.



20028

Wskaźniki każdego z dwóch komputerów pokładowych można zerować oddzielnie, co pozwala na porównywanie danych z różnych okresów.

Wskaźnik żądany rodzaj informacji i zatwierdzić wybór.



20029

Wybranie pozycji menu **wszys. wart.** powoduje wyzerowanie wszystkich wskaźników komputera pokładowego.

Stoper



Wybrać pozycję **Sekundomierz** z menu **komputer pokładowy**.

W celu uruchomienia stopera wybrać pozycję menu **Start**. Aby zatrzymać stoper, wybrać pozycję menu **Stop**.

W celu wyzerowania wybrać pozycję menu **Reset**.

Odpowiednie opcje stopera dostępne są w menu **Opcje**.

czas jazdy bez postojów

Rejestrowany jest czas jazdy. Czas postoju nie jest uwzględniany.

czas jazdy z postojami

Rejestrowany jest czas jazdy. W tym przypadku jest uwzględniany czas postojów, w trakcie których zapłon nie był wyłączony.

czas jazdy

Pomiar czasu od ręcznego uruchomienia za pomocą pozycji **Start** do ręcznego zatrzymania za pomocą pozycji **Reset**.

Personalizacja ustawień

Funkcje personalizacyjne od **P1** do **P7** można włączać lub wyłączać.

Wybrane ustawienia są automatycznie przypisywane do użytego kluczyka samochodu.

Dla każdego kluczyka przechowywany jest odrębny zestaw ustawień. Użycie określonego kluczyka samochodu spowoduje uaktywnienie powiązanych z nim ustawień.

Zaprogramować można odrębne ustawienia dla maksymalnie pięciu kluczyków.

Programowanie podlega technicznym ograniczeniom dla poszczególnych funkcji. Informacje dotyczące włączania, wyłączania lub dostosowywania funkcji znajdują się w różnych częściach instrukcji obsługi.

Programowanie

- Wyłączyć zapłon i pozostawić kluczyk w wyłączniku zapłonu.



- Pociągnąć jednocześnie dźwignię kierunkowskazów oraz dźwignię wycieraczek w stronę kierownicy i przytrzymać, aż zostanie wygenerowany sygnał dźwiękowy (po około 3 sekundach).
- Na wyświetlaczu licznika kilometrów pojawi się wskazanie **P1**.



- W celu wybrania żądanej funkcji od **P1** do **P7** przestawiać dźwignię kierunkowskazów (lewą) w górę lub w dół.



- W celu wybrania dla funkcji wartości **ON** (WŁ.), **OFF** (WYŁ.) lub w celu wprowadzenia wartości prędkości (dla funkcji **P6**) lub głośności (dla funkcji **P7**), przestawiać dźwignię wycieraczek (prawą) w górę lub w dół.
- Pociągnąć jednocześnie dźwignię kierunkowskazów (lewą) oraz dźwignię wycieraczek (prawą) w stronę kierownicy i przytrzymać, aż zostanie wygenerowany sygnał dźwiękowy (po około 3 sekundach).

Wybrane ustawienia są przypisywane do kluczyka jaki znajduje się w wyłączniku zapłonu. Informacje dotyczące włączania, wyłączania lub dostosowywania wybranych funkcji znajdują się w różnych częściach instrukcji obsługi.

Dla pozostałych kluczyków procedurę należy powtórzyć.

Programowalne funkcje

P1: Włączanie oświetlenia zewnętrznego za pomocą nadajnika zdalnego sterowania (Oświetlenie wejścia). Oświetlenie wejścia ⇨ 112.

P2: Automatyczne włączanie wycieraczki tylnej szyby po wybraniu biegu wstecznego. Wycieraczka i spryskiwacz tylnej szyby ⇨ 77.

P3: Sygnalizacja zmiany pasa ruchu: trzy mignięcia kierunkowskazów po lekkim przestawieniu dźwigni. Sygnalizacja skrętu i zmiany pasa ruchu ⇨ 108.

P4: Automatyczne blokowanie zamków ⇨ 25.

P5: Selektywne odblokowywanie zamków ⇨ 22.

P6: Ostrzeżenie o nadmiernej prędkości ⇨ 81.

P7: Głośność sygnału dźwiękowego przy włączaniu kierunkowskazów ⇨ 108.

Oświetlenie

Światła zewnętrzne	105
Oświetlenie wnętrza	110
Funkcje układu oświetlenia	112

Światła zewnętrzne

Przełącznik świateł



Przełącznik obrotowy świateł:

- AUTO** = Automatykne sterowanie światłami: Reflektory są włączane i wyłączane automatycznie
- ☰ = Włączenie lub wyłączenie automatycznego układu oświetlenia. Przełącznik powraca w położenie **AUTO**
- ☷ = Światła pozycyjne
- ☷D = Reflektory

Po włączeniu zapłonu automatyczny układ oświetlenia jest aktywny.

Lampka kontrolna ☷☷☷ 91.

Światła tylne

Tylne światła zapalają się wraz z reflektorami i światłami pozycyjnymi.

Automatyczne sterowanie światłami



Funkcja automatycznego sterowania światłami

Gdy automatyczne sterowanie światłami jest włączone, podczas pracy silnika układ przełącza pomiędzy światłami do jazdy dziennej a reflektorami, w zależności od warunków oświetleniowych.

Światła do jazdy dziennej

Światła do jazdy dziennej poprawiają widoczność samochodu w trakcie dnia.

Tylne światła nie są włączane.

Automatyczne włączanie świateł mijania

W przypadku słabych warunków oświetleniowych włączane są światła mijania.

Wykrywanie tunelu

Gdy pojazd wjedzie do tunelu, włączają się reflektory.

System adaptacyjnego oświetlenia drogi ↪ 107.

Światła drogowe

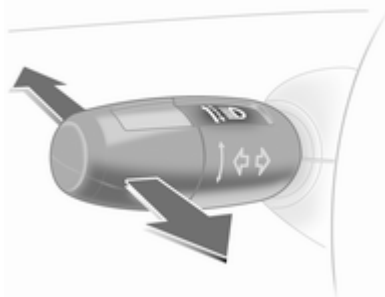

W celu przełączenia ze świateł mijania na drogowe, nacisnąć dźwignię.

Aby przełączyć na światła mijania, nacisnąć dźwignię ponownie lub pociągnąć.

Sygnał świetlny

Aby włączyć sygnał świetlny, pociągnąć dźwignię.

Poziomowanie reflektorów

Ręczne poziomowanie reflektorów



W celu dostosowania poziomu reflektorów do obciążenia pojazdu (zapobiegając oślepieniu kierowców jadących z naprzeciwka): Obracać pokrętło , aż na wyświetlaczu przebiegu będzie widoczne wymagane ustawienie.

- 0 = zajęte fotele przednie
- 1 = zajęte wszystkie fotele
- 2 = zajęte wszystkie miejsca i obciążona przestrzeń bagażowa
- 3 = zajęty fotel kierowcy i obciążona przestrzeń bagażowa

Przystosowanie reflektorów do wymogów przepisów innych krajów

Asymetryczne światła zapewniają lepszą widoczność pobocza drogi po stronie pasażera.

Jednak podczas jazdy w krajach, w których jeździ się po przeciwnej stronie jezdni, wymagane jest dostosowanie świateł samochodu, aby zapobiec oślepieniu kierowców jadących z naprzeciwka.

Samochody z reflektorami halogenowymi

Regulację reflektorów zlecić warsztatowi.

Samochody z systemem adaptacyjnego oświetlenia drogi

Dostosowywanie świateł do ruchu po przeciwnej stronie jezdni:

1. Pociągnąć dźwignię mignięcia reflektorami.
2. Włączyć zapłon.
3. Przytrzymać dźwignię mignięcia reflektorami. Po około 5 sekundach zacznie migać lampka kontrolna  oraz włączony zostanie sygnał akustyczny.

Lampka kontrolna  ⇄ 92.

Za każdym razem podczas włączania zapłonu kontrolka  świeci przez około 8 sekund.

W celu wyłączenia ponownie wykonać powyższą procedurę. Gdy funkcja zostanie wyłączona, kontrolka  świeci przez około 4 sekundy.

System adaptacyjnego oświetlenia drogi

System adaptacyjnego oświetlenia drogi zapewnia lepsze oświetlenie łuku drogi, skrzyżowań i ostrych zakrętów.

Oświetlenie łuku drogi



30039

Strumień światła z reflektorów jest dostosowywany do położenia kierownicy i prędkości jazdy.

Światło boczne

Na ostrych zakrętach lub podczas zawracania, w zależności od położenia kierownicy lub włączenia kierunkowskazu, włączany jest dodatkowy lewy lub prawy reflektor oświetlający drogę w kierunku jazdy. Światło to jest włączane przy prędkościach jazdy do 40 km/h.

Funkcja cofania

Jeśli włączone są reflektory, bieg wsteczny i kierunkowskaz, następuje włączenie światła bocznego po odpowiedniej stronie. Światło boczne świeci jeszcze przez 15 sekund po wyłączeniu kierunkowskazu.

Lampka kontrolna  92.

Światła awaryjne

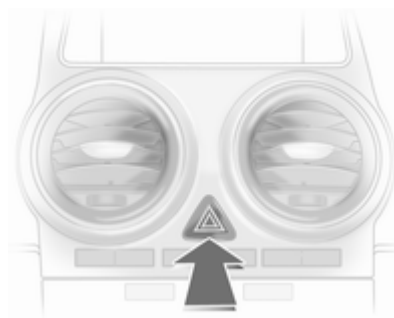

Do ich obsługi służy przycisk .

W przypadku zadziałania poduszek powietrznych światła awaryjne są włączane automatycznie.

Sygnalizacja skrętu i zmiany pasa ruchu

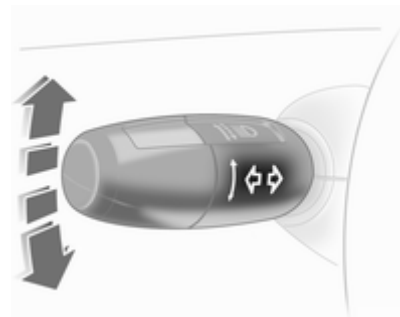

Dźwignia w górę	= prawe kierunkowskazy
Dźwignia w dół	= lewe kierunkowskazy

Dźwignia samoczynnie powraca do położenia wyjściowego.

Po przesunięciu dźwigni poza wyczuwalny punkt oporu następuje trwałe włączenie danego kierunkowskazu. Kierunkowskaz jest wyłączany podczas powrotu kierownicy do położenia pierwotnego.

W celu zasygnalizowania czynności takiej, jak zmiana pasa ruchu trzema błysnięciami kierunkowskazów lekko przesunąć dźwignię, nie pokonując wyczuwalnego oporu, a następnie ją zwolnić. Funkcja ta może być aktywowana lub dezaktywowana w zależności od użytego kluczyka ↪ 103.

W celu dłuższej sygnalizacji przesunąć dźwignię do punktu oporu i przytrzymać w tym położeniu.

Aby ręcznie wyłączyć kierunkowskaz, lekko przesunąć dźwignię.

Sygnał dźwiękowy kierunkowskazu

Głośność sygnału dźwiękowego przy włączaniu kierunkowskazów można wyregulować. Funkcja ta może zostać zaprogramowana w zależności od użytego kluczyka ↪ 103.

Przednie światła przeciwmgielne



Do ich obsługi służy przycisk **#D**.

Przełącznik świateł w położeniu **AUTO**: włączenie przednich świateł przeciwmgielnych spowoduje automatyczne włączenie reflektorów.

Tylne światła przeciwmgielne



Do ich obsługi służy przycisk **Q#**.

Przełącznik świateł w położeniu **AUTO**: włączenie przednich świateł przeciwmgielnych spowoduje automatyczne włączenie reflektorów.

Tylne światło przeciwmgielne można włączyć, tylko gdy włączony jest zapłon oraz światła mijania bądź światła pozycyjne (wraz z przednimi światłami przeciwmgielnymi).

Tylne światło przeciwmgielne jest wyłączane przy ciągnięciu przyczepty.

Światła pozycyjne

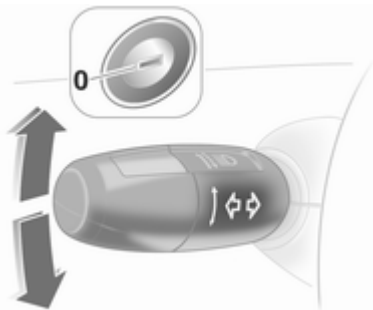

Po zaparkowaniu można w razie potrzeby włączyć przednie i tylne światło pozycyjne tylko po jednej stronie samochodu:

1. Ustawić przełącznik obrotowy świateł w położeniu 0 lub **AUTO**.
2. Wyłączyć zapłon.
3. Przesłać dźwignię kierunkowskazów do końca w górę (prawe światła pozycyjne) lub w dół (lewe światła pozycyjne).

O włączeniu świateł informuje sygnał dźwiękowy i zaświecenie się lampki kontrolnej odpowiedniego kierunkowskazu.

Aby zgasić światła pozycyjne, włączyć zapłon lub przesłać dźwignię kierunkowskazów w przeciwnym kierunku.

Światła cofania

Światła cofania zapalają się po wybraniu biegu wstecznego przy włączonym zapłonie.

Zaparowanie kloszy lamp

Przy złej, wilgotnej pogodzie i niskiej temperaturze zewnętrznej powierzchnie wewnętrzne kloszy lamp i reflektorów mogą na krótko ulec zaparowaniu. Zaparowanie takie szybko ustępuje samoistnie, można to jednak przyspieszyć, włączając reflektory.

Oświetlenie wnętrza

Sterowanie podświetleniem wskaźników



Intensywność następujących elementów oświetlenia można ustawić przy włączonych światłach zewnętrznych:

- Podświetlenie wskaźników
- Wyświetlacz informacyjny
- Podświetlane przełączniki i elementy sterujące

Obracać pokrętkę , aż do uzyskania żądanej intensywności podświetlenia.

Oświetlenie wnętrza

Przy wsiadaniu do samochodu i wysiadaniu z niego automatycznie zapalają się przednia i środkowa lampka oświetlenia wnętrza. Po upływie określonego czasu lampki te gasną samoczynnie.

Oświetlenie wnętrza z przodu kabiny

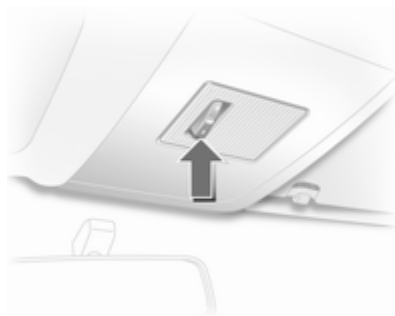



Środkowe położenie przełącznika: automatyczne sterowanie oświetleniem wnętrza.

W celu ręcznego sterowania, gdy drzwi są zamknięte:

Włączone = Położenie I przełącznika
 Wyłączone = Położenie 0 przełącznika

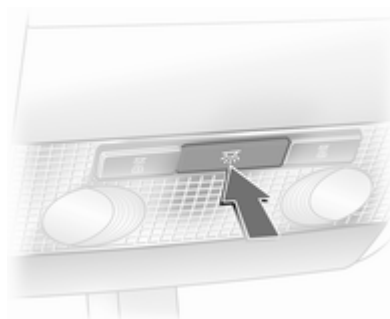
Oświetlenie wnętrza z przodu kabiny z lampkami do czytania



Do jego obsługi służy przycisk , gdy drzwi są zamknięte.

Oświetlenie wnętrza z tyłu kabiny



Obsługiwane za pomocą przełącznika.

I = Włączone
 0 = Wyłączone
 Położenie środkowe = Automatyczne

Oświetlenie przestrzeni bagażowej

Oświetlenie włącza się po otwarciu klapy bagażnika.

Lampki do czytania

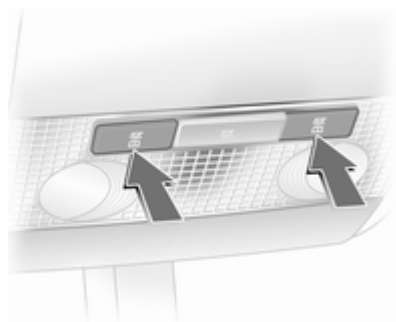

Do ich obsługi służą przyciski , przy włączonym zapłonie.

Funkcje układu oświetlenia

Oświetlenie konsoli środkowej

Lampka punktowa w obudowie wewnętrznego lusterka wstecznego. Automatycznie regulowane oświetlenie konsoli środkowej, zależne od zewnętrznych warunków oświetleniowych.

Oświetlenie wejścia

Po odblokowaniu zamków samochodu na kilka sekund włącza się podświetlenie deski rozdzielczej, oświetlenie przestrzeni na stopy z przodu i z tyłu oraz wyświetlacz informacyjny.

Ruszenie ⇨ 17.

Oświetlenie peryferyjne

Na około 30 sekund włączają się reflektory.

W celu uaktywnienia tej funkcji nacisnąć dwukrotnie przycisk  nadajnika zdalnego sterowania, gdy zamki samochodu są zablokowane.

Obsługa funkcji w niektórych krajach: W celu włączenia funkcji nacisnąć jeden raz przycisk  nadajnika zdalnego sterowania, gdy zamki samochodu są zablokowane.

Funkcja jest wyłączana po włączeniu zapłonu lub naciśnięciu przycisku  nadajnika zdalnego sterowania.

Funkcja ta może być aktywowana lub dezaktywowana w zależności od użytego kluczyka. Personalizacja ustawień ⇨ 103.

Oświetlenie asekuracyjne

Gdy funkcja ta jest aktywna, po opuszczeniu samochodu i zamknięciu drzwi kierowcy na około 30 sekund zapalają się reflektory.

Uaktywnianie funkcji

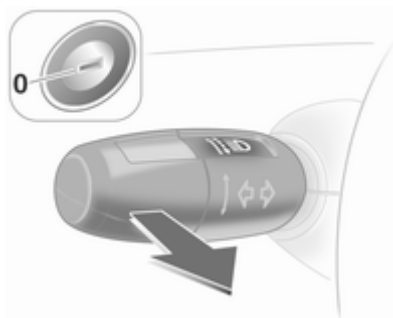

1. Wyłączyć zapłon.
2. Wyjąć kluczyk zapłonu.
3. Otworzyć drzwi po stronie kierowcy.
4. Pociągnąć dźwignię kierunkowskazów.
5. Zamknąć drzwi po stronie kierowcy.

Jeśli drzwi kierowcy pozostaną otwarte, światła zgasną po dwóch minutach.

Oświetlenie jest wyłączone niezwłocznie po włożeniu kluczyka w wyłącznik zapłonu lub po pociągnięciu dźwigni kierunkowskazów, gdy drzwi kierowcy są otwarte.

Zabezpieczenie akumulatora przed rozładowaniem

W celu ochrony akumulatora przed rozładowaniem wszelkie oświetlenie wnętrza jest wyłączone automatycznie po 5 minutach od wyłączenia zapłonu.

Ogrzewanie, wentylacja i klimatyzacja

Układy sterowania ogrzewania, wentylacji i klimatyzacji	114
Kratki nawiewu powietrza	121
Obsługa okresowa	122

Układy sterowania ogrzewania, wentylacji i klimatyzacji

Układ ogrzewania i wentylacji



Obejmuje elementy sterujące:

- Regulacja temperatury
- Prędkość dmuchawy
- Rozdział powietrza

Ogrzewanie szyby tylnej  ↗ 34.

Regulacja temperatury





Zakres czerwony = ciepłej
Zakres niebieski = chłodniej

Ogrzewanie będzie w pełni efektywne dopiero po rozgrzaniu się silnika do temperatury roboczej.

Prędkość dmuchawy



Zmiana ustawienia przełącznika prędkości dmuchawy umożliwia regulację siły nawiewu.

Rozdział powietrza

-  = na górną część kabiny
-  = na górną i dolną część kabiny
-  = na dolną część kabiny
-  = na szybę przednią, szyby drzwi przednich i dolną część kabiny
-  = na szybę przednią i szyby w drzwiach przednich

Dostępne są także ustawienia pośrednie.

Usuwanie zaparowania oraz oblodzenia szyb

- Pokrętko temperatury ustawić w położeniu najmocniejszego ogrzewania.
- Pokrętko dmuchawy ustawić na najwyższą prędkość.
- Pokrętko rozdziału powietrza ustawić w położeniu .
- Włączyć ogrzewanie tylnej szyby .
- W razie potrzeby otworzyć boczne kratki nawiewu powietrza i skierować je na szyby boczne.
- Aby jednocześnie włączyć ogrzewanie powietrza na poziomie stóp, ustawić pokrętko rozdziału powietrza w położeniu .

Uwaga

Jeżeli zostaną wybrane ustawienia funkcji usuwania zaparowania i oblodzenia szyb, funkcja Autostop zostanie wyłączona.

Jeżeli podczas wyłączenia silnika przez funkcję Autostop zostaną wybrane ustawienia funkcji usuwania zaparowania i oblodzenia szyb, silnik zostanie ponownie uruchomiony w sposób automatyczny.

System stop-start  126.





Dmuchawa



Stanowiąc dodatek do układu ogrzewania i wentylacji, klimatyzacja zapewnia:

 = chłodzenie

 = recykulacja powietrza

Podgrzewanie foteli   41, podgrzewane koło kierownicy   75.

Chłodzenie

Funkcja ta jest obsługiwana za pomocą przycisku  i jest dostępna tylko przy pracującym silniku i gdy włączona jest dmuchawa.

Układ klimatyzacji chłodzi i osusza powietrze w przypadku wzrostu temperatury na zewnątrz nieznacznie powyżej poziomu zamarzania. Z tego względu spod pojazdu mogą wyciekać krople wytrąconej wilgoci.

Jeśli chłodzenie lub osuszanie powietrza nie jest konieczne, należy wyłączyć układ chłodzenia w celu ograniczenia zużycia paliwa. Gdy układ chłodzenia jest wyłączony, podczas działania funkcji Autostop, układ klimatyzacji nie wymaga ponownego uruchomienia silnika.

Uwaga

Jeżeli przy wysokiej temperaturze otoczenia układ klimatyzacji zostanie nastawiony na maksymalne chłodzenie, włączenie funkcji Autostop może być niemożliwe do momentu osiągnięcia żądanej temperatury w kabinie.

Jeżeli podczas wyłączenia silnika przez funkcję Autostop układ klimatyzacji zostanie nastawiony na maksymalne chłodzenie, silnik może zostać ponownie uruchomiony w sposób automatyczny.

System stop-start  126.

Recyrkulacja powietrza 

Do obsługi recyrkulacji powietrza służy przycisk .

⚠ Ostrzeżenie



W trybie recyrkulacji wymiana powietrza jest ograniczona. W przypadku braku chłodzenia zwiększa się wilgotność powietrza, co może powodować parowanie szyb od wewnątrz. Ze względu na stopniowo pogarszającą się jakość powietrza osoby przebywające we wnętrzu samochodu mogą odczuwać senność.

Pokrętko rozdziału powietrza ustawić w położeniu : Tryb recyrkulacji powietrza zostanie zdezaktywowany.

Przy bardzo ciepłym i wilgotnym powietrzu atmosferycznym, przy skierowaniu na przednią szybę zimnego powietrza, zewnętrzna powierzchnia szyby może zaparować. Jeśli szyba przednia zaparuje od zewnątrz, włączyć wycieraczkę przedniej szyby i wyłączyć .

Tryb maksymalnej intensywności chłodzenia

Opuścić na chwilę szyby, aby umożliwić szybkie ujęcie gorącego powietrza.

- Włączyć chłodzenie .
- Włączyć recyrkulację powietrza .
- Pokrętko temperatury ustawić w położeniu najmocniejszego chłodzenia.
- Pokrętko dmuchawy ustawić na najwyższą prędkość.
- Pokrętko rozdziału powietrza ustawić w położeniu .
- Otworzyć wszystkie kratki nawiewu powietrza.

Usuwanie zaparowania oraz oblodzenia szyb



- Włączyć chłodzenie ☀.
- Pokrętko temperatury ustawić w położeniu najmocniejszego ogrzewania.
- Pokrętko dmuchawy ustawić na najwyższą prędkość.
- Pokrętko rozdziału powietrza ustawić w położeniu 🌬️.

- Włączyć ogrzewanie tylnej szyby 🌬️.
- W razie potrzeby otworzyć boczne kratki nawiewu powietrza i skierować je na szyby boczne.

Uwaga

Jeżeli zostaną wybrane ustawienia funkcji usuwania zaparowania i oblodzenia szyb, funkcja Autostop zostanie wyłączona.

Jeżeli podczas wyłączenia silnika przez funkcję Autostop zostaną wybrane ustawienia funkcji usuwania zaparowania i oblodzenia szyb, silnik zostanie ponownie uruchomiony w sposób automatyczny.

Klimatyzacja sterowana elektronicznie



Obejmuje elementy sterujące:

- Regulacja temperatury
- Rozdział powietrza i wyboru menu
- Prędkość dmuchawy

AUTO = Tryb pracy automatycznej



= Recyrkulacja powietrza



= Usuwanie zaparowania i oblodzenia

Ogrzewanie szyby tylnej 🌬️ ↪ 34.

Nastawiona temperatura będzie automatycznie utrzymywana. W trybie pracy automatycznej układ samoczynnie reguluje przepływ powietrza poprzez ustawienie dmuchawy i rozdziału powietrza.

Pracę układu można ręcznie dostosować, korzystając z elementów sterujących rozdziału powietrza i prędkości dmuchawy.



20032

Dane pokazywane są na wyświetlaczu informacyjnym (Info-Display). Zmianie ustawienia są przez chwilę pokazywane na

wyświetlaczu informacyjnym (Info-Display), zastępując aktualnie wyświetlane menu.

Elektroniczny układ sterowania klimatyzacji działa w pełni tylko przy pracującym silniku.

Tryb pracy automatycznej

Ustawienia zapewniające optymalny komfort:

- Nacisnąć przycisk **AUTO**.
- Otworzyć wszystkie kratki nawiewu powietrza.
- **Klimatyzacja** jest włączona.
- Ustawić odpowiednią temperaturę.

Nastawianie temperatury

Temperaturę można ustawić na żadaną wartość.

Temperaturę powinno się regulować tylko z niewielkim skokiem.

W razie ustawienia temperatury minimalnej, na wyświetlaczu pojawia się wskazanie **Lo**, a klimatyzacja sterowana elektronicznie pracuje z maksymalną mocą.

W razie ustawienia temperatury maksymalnej, na wyświetlaczu pojawia się wskazanie **Hi**, a klimatyzacja sterowana elektronicznie pracuje w trybie maksymalnego ogrzewania.

Uwaga

Jeśli zostanie wybrane ustawienie temperatury **Lo** lub **Hi**, funkcja Autostop nie będzie dostępna.

Jeśli podczas wyłączenia silnika przez funkcję Autostop zostanie wybrane ustawienie temperatury **Lo** lub **Hi**, silnik zostanie ponownie uruchomiony w sposób automatyczny.

System stop-start ⇨ 126.



Prędkość dmuchawy

Wybrana prędkość dmuchawy jest oznaczona na wyświetlaczu symbolem **✖** i cyfrą.

Klimatyzacja nie działa przy wyłączonej dmuchawie.

Przywracanie trybu pracy automatycznej: Nacisnąć przycisk **AUTO**.

Usuwanie zaparowania oraz oblodzenia szyby



Nacisnąć przycisk . Spowoduje to wyświetlenie na ekranie symbolu .

Ustawienia temperatury i rozdziału powietrza są wybierane automatycznie, a dmuchawa pracuje z dużą prędkością.

Przywracanie trybu pracy automatycznej: Nacisnąć przycisk  lub **AUTO**.

Włączyć ogrzewanie tylnej szyby .

Uwaga

Jeżeli podczas pracy silnika przy włączonej dmuchawie zostanie wciśnięty przycisk , funkcja Autostop zostanie zablokowana do czasu ponownego wciśnięcia przycisku .

Jeżeli podczas wyłączenia silnika przez funkcję Autostop przy włączonej dmuchawie zostanie wciśnięty przycisk , silnik zostanie ponownie uruchomiony w sposób automatyczny.

System stop-start ⇨ 126.

Ustawienia ręczne dostępne w menu klimatyzacji

Ustawienia układu można zmieniać za pomocą środkowego pokrętła, przycisków i menu pokazywanego na wyświetlaczu.

W celu wywołania menu nacisnąć środkowe pokrętło. Spowoduje to wyświetlenie ekranu **Klimatyzacja**.

Zaznaczenie poszczególnych pozycji menu następuje poprzez obrócenie pokrętła, a ich wybór poprzez jego naciśnięcie.

W celu zamknięcia ekranu menu obrócić środkowe pokrętło tak, aby przejść do pozycji **wstecz** lub **Main** (Główne) i wybrać tę pozycję.

Rozdział powietrza

Obrócić środkowe pokrętło. Spowoduje to wyświetlenie menu **Nawiew** (Rozdział powietrza) i dostępnych ustawień rozdziału powietrza.

Góra = na szybę przednią i szyby w drzwiach przednich
 Środek = na kierowcę i pasażerów
 Dół = na stopy

Menu **Nawiew** (Rozdział powietrza) można wywołać także z menu **Klimatyzacja**.

Powrót do trybu automatycznego rozdziału powietrza: wyłączyć odpowiednie ustawienie lub nacisnąć przycisk **AUTO**.

Chłodzenie

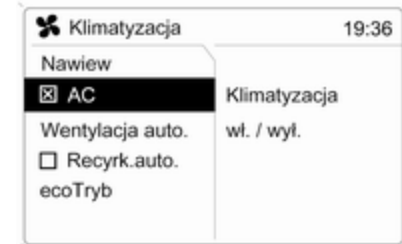

W menu **Klimatyzacja** wybrać pozycję **AC** w celu włączenia lub wyłączenia chłodzenia.

Układ klimatyzacji chłodzi i osusza powietrze w przypadku wzrostu temperatury na zewnątrz powyżej

określonego poziomu. Z tego względu spod pojazdu mogą wyciekać krople wytraconej wilgoci.

Jeśli chłodzenie lub osuszanie powietrza nie jest konieczne, należy wyłączyć układ **AC** w celu ograniczenia zużycia paliwa. Gdy układ chłodzenia jest wyłączony, podczas działania funkcji Autostop, układ klimatyzacji nie wymaga ponownego uruchomienia silnika.

Zależnie od wyposażenia pojazdu, wyświetlacz będzie pokazywać **AC** przy włączonym chłodzeniu lub **Eco** przy wyłączonym chłodzeniu.

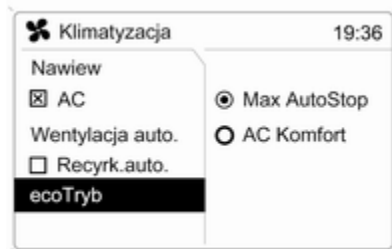

W pojazdach z systemem stop-start dostępne są dwa ustawienia pracy układu klimatyzacji przy włączonej funkcji Autostop.

Wybrać z menu pozycję **ecoTryb**.

Wybrać żądane ustawienie:

- **Max AutoStop:** W tym trybie pracy elektroniczny układ sterowania klimatyzacji koncentruje się na oszczędnym zużyciu paliwa. Czas włączenia funkcji Autostop nie jest ograniczony.
- **AC Komfort:** W tym trybie pracy elektroniczny układ sterowania klimatyzacji koncentruje się na komforcie klimatyzacji. Czas włączenia funkcji Autostop może zostać ograniczony w celu utrzymania żądanego komfortu klimatyzacji.

Zmiany ustawień są wyświetlane krótko w postaci wyskakujących komunikatów.

Przed nazwą aktualnie wybranej pozycji menu jest wyświetlany symbol ●.

W obu trybach pracy funkcja Autostop będzie dostępna, gdy temperatura w kabinie zostanie wystarczająco obniżona.

System stop-start ⇨ 126.

Regulacja prędkości dmuchawy w trybie pracy automatycznej

Ustawienie prędkości dmuchawy w trybie pracy automatycznej można zmienić.

Z menu **Klimatyzacja** wybrać pozycję **Wentylacja auto.** (Automatyczna regulacja prędkości dmuchawy), a następnie wybrać żądane ustawienie regulacji.

Tryb ręcznej recyrkulacji powietrza

Do ręcznej obsługi recyrkulacji powietrza służy przycisk .

⚠ Ostrzeżenie

W trybie recyrkulacji wymiana powietrza jest ograniczona. W przypadku braku chłodzenia zwiększa się wilgotność powietrza, co może powodować parowanie szyb od wewnątrz. Ze względu na stopniowo pogarszającą się jakość powietrza osoby przebywające we wnętrzu samochodu mogą odczuwać senność.

Przy bardzo ciepłym i wilgotnym powietrzu atmosferycznym, przy skierowaniu na przednią szybę zimnego powietrza, zewnętrzna powierzchnia szyby może zaparować. Jeśli szyba przednia zaparuje od zewnątrz, włączyć wycieraczkę przedniej szyby i wyłączyć **1**.

Nagrzewnica dodatkowa**Ogrzewacz powietrza**

Układ Quickheat jest dodatkowym elektrycznym ogrzewaczem powietrza, który przyspiesza nagrzewanie powietrza w kabinie.

Ogrzewacz płynu chłodzącego silnika

Modele z silnikami wysokoprężnymi są wyposażone w dodatkową nagrzewnicę zasilaną paliwem.

Kratki nawiewu powietrza**Regulowane kratki nawiewu powietrza**

Przy włączonym chłodzeniu musi być otwarta przynajmniej jedna kratka nawiewu powietrza, aby nie doszło do oblodzenia parownika wskutek braku ruchu powietrza.



Ustawić kierunek nawiewu powietrza, obracając pokrętkę w lewo lub w prawo i przechylając kratki w górę lub w dół.



Aby zamknąć kratkę nawiewu powietrza, przekręcić pokrętko do końca w lewo lub w prawo.

⚠ Ostrzeżenie

Do kraterk nawiewu powietrza nie należy mocować żadnych przedmiotów. W razie wypadku istnieje niebezpieczeństwo uszkodzenia i obrażeń ciała.

Nieruchome kratki nawiewu powietrza

Są to kratki dodatkowe znajdujące się pod szybą przednią i szybami w drzwiach oraz na wysokości stóp.

Obsługa okresowa

Wloty powietrza

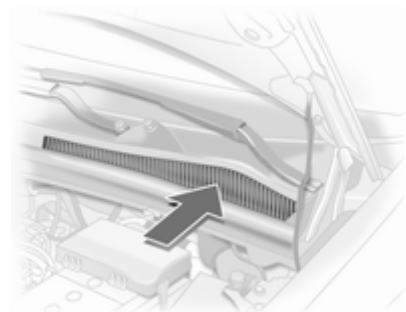

Wloty powietrza do układu ogrzewania i wentylacji znajdują się przed szybą przednią i nie mogą być niczym zasłonięte. Należy usuwać z nich liście, brud lub śnieg.

Filtr przeciwpyłkowy

Filtr przeciwpyłkowy usuwa kurz, sadzę, pyłki i zarodniki z powietrza pobieranego z zewnątrz poprzez wlot powietrza.

Okresowe włączanie klimatyzacji

W celu zapewnienia właściwej skuteczności działania układu klimatyzacji należy przynajmniej raz w miesiącu na kilka minut włączyć układ chłodzenia, niezależnie od pogody i pory roku. Układ chłodzenia (sprężarka układu klimatyzacji) nie działa przy zbyt niskich temperaturach zewnętrznych.

Czynności serwisowe

Po upływie trzech lat od daty pierwszej rejestracji samochodu zalecane jest wykonywanie przeglądu układów ogrzewania, wentylacji i klimatyzacji raz w roku. Zapewni to ich optymalną sprawność. Przegląd obejmuje:

- Kontrola poprawności działania i ciśnienia roboczego
- Kontrola układu ogrzewania
- Kontrola szczelności
- Kontrola pasków napędowych

- Czyszczenie skraplacza i opróżnienie parownika
- Kontrola wydajności

Prowadzenie i użytkowanie

Zalecenia eksploatacyjne	124
Uruchamianie i prowadzenie	124
Gazy spalinowe	129
Automatyczna skrzynia biegów .	131
Manualna skrzynia biegów	134
Manualno-automatyczna skrzynia biegów	135
Hamulce	140
Układy kontroli jazdy	142
Automatyczna kontrola prędkości	143
Układy wykrywania przeszkód terenowych	144
Paliwo	145
Holowanie	153

Zalecenia eksploatacyjne

Informacje praktyczne

W żadnym razie nie należy prowadzić pojazdu przy wyłączonym silniku (chyba że został wyłączony przez funkcję Autostop)

Nie działa wówczas wiele urządzeń (np. wspomaganie układu hamulcowego i układu kierowniczego). Stwarza to zagrożenie dla samego kierowcy, a także dla innych użytkowników drogi. W trybie Autostop działają wszystkie systemy, jednak następuje kontrolowane zmniejszenie wspomagania układu kierowniczego i prędkości samochodu.

System stop-start ⇨ 126.

Pedały

Aby nie ograniczyć skoku pedałów, nie umieszczać pod nimi dywaników.

Uruchamianie i prowadzenie

Docieranie nowego samochodu

Podczas kilku pierwszych podróży nie hamować gwałtownie, o ile nie jest to konieczne.

W czasie pierwszej jazdy odparowują olej i wosk pokrywające elementy układu wydechowego. Po zakończeniu pierwszej jazdy pozostawić samochód na jakiś czas na wolnym powietrzu i nie wdychać oparów.

W okresie docierania zużywana jest większa ilość paliwa i oleju, a proces oczyszczania filtra cząstek stałych przy silniku wysokoprężnym może występować częściej. Działanie funkcji Autostop może zostać wstrzymane, aby umożliwić naładowanie akumulatora.

Filtr cząstek stałych ⇨ 129.

Położenia kluczyka w wyłączniku zapłonu

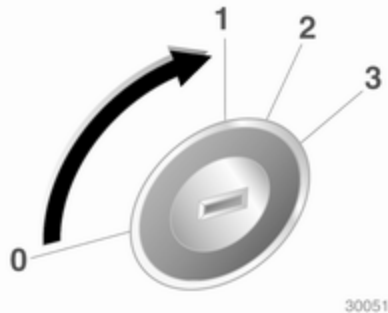

30051

- 0 = zapłon wyłączony
- 1 = kierownica odblokowana, zapłon wyłączony
- 2 = zapłon włączony; wersja z silnikiem wysokoprężnym: podgrzewanie wstępne silnika
- 3 = uruchamianie silnika

Uruchamianie silnika

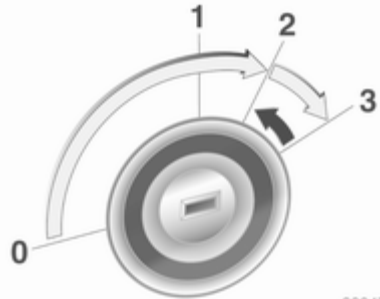

30047

Uruchomić sprzęgło i hamulec; jeśli pedał sprzęgła nie zostanie naciśnięty, silnik może się nie uruchomić i zapali się wtedy lampka kontrolna .

Automatyczna skrzynia biegów w pozycji **P** lub **N**.

Nie wciskać pedału przyspieszenia

Silniki wysokoprężne: obrócić kluczyk w położenie **2** w celu włączenia wstępnego podgrzewania silnika i odczekać, aż zgaśnie lampka kontrolna .

Obrócić na chwilę kluczyk zapłonu w położenie **3** i zwolnić.

Przed ponownym uruchomieniem silnika lub w celu jego wyłączenia, należy ustawić kluczyk ponownie w pozycji **0**.

Gdy włączona jest funkcja Autostop, silnik można uruchomić, wciskając pedał sprzęgła.

Uruchamianie pojazdu w niskiej temperaturze

Uruchamianie silnika bez dodatkowych podgrzewaczy możliwe jest w temperaturze do $-25\text{ }^{\circ}\text{C}$ w przypadku silników wysokoprężnych i $-30\text{ }^{\circ}\text{C}$ w przypadku silników benzynowych. Wymagany jest olej silnikowy o odpowiedniej lepkości, właściwe paliwo, odpowiednie serwisowanie i dobrze naładowany akumulator. W temperaturach poniżej $-30\text{ }^{\circ}\text{C}$ automatyczna skrzynia biegów wymaga rozgrzania przez około 5 minut. Dźwignia zmiany biegów musi być ustawiona w pozycji **P**.

Rozgrzewanie silnika z doładowaniem

Przy ruszaniu, przez krótki czas dostępny moment obrotowy silnika może być ograniczony, szczególnie gdy silnik jest zimny. Ograniczenie to pozwala systemowi smarowania na pełną ochronę silnika.

Odcinanie dopływu paliwa

Dopływ paliwa do silnika jest automatycznie odcinany, gdy wybrany jest któryś z biegów, a pedał przyspieszenia nie jest wciśnięty. Funkcja ta nie działa w przypadku, gdy temperatura katalizatora jest zbyt wysoka.

System stop-start

System stop-start pomaga zmniejszyć zużycie paliwa i emisję spalin. Jeżeli pozwalają na to warunki, wyłącza silnik, gdy tylko pojazd zacznie poruszać się z małą prędkością lub stanie w miejscu, np. na światłach ulicznych lub w korku. System automatycznie uruchamia silnik, gdy zostanie wciśnięty pedał sprzęgła. Czujnik stanu akumulatora pilnuje, by funkcja Autostop była włączana tylko wtedy, gdy akumulator jest naładowany wystarczająco do ponownego uruchomienia silnika.

Włączanie

System stop-start jest dostępny po uruchomieniu silnika, ruszeniu z miejsca i spełnieniu warunków wymienionych w dalszej części tego rozdziału.

Wyłączanie



System stop-start można wyłączyć ręcznie, naciskając przycisk **eco**. Wyłączenie jest sygnalizowane zgaśnięciem diody kontrolnej w przycisku.

Autostop

Jeżeli pojazd porusza się z małą prędkością lub stoi w miejscu, włączyć funkcję Autostop w następujący sposób:

- wcisnąć pedał sprzęgła
- przesunąć dźwignię skrzyni biegów w położenie neutralne
- zwolnić pedał sprzęgła

Silnik zostanie wyłączony przy jednocześnie włączonym zapłonie.



Włączenie funkcji Autostop jest sygnalizowane ustawieniem wskazówki obrotomierza w pozycji **AUTOSTOP**.

Gdy włączona jest funkcja Autostop, ogrzewanie, wspomaganie kierownicy i hamulce będą działać nadal.

Warunki włączenia funkcji Autostop

System stop-start sprawdza, czy spełnione są wszystkie wymienione poniżej warunki. Jeżeli nie, włączenie funkcji Autostop będzie niemożliwe.

- System stop-start nie został wyłączony ręcznie,
- pokrywa silnika jest całkowicie zamknięta,
- drzwi kierowcy są zamknięte lub pas bezpieczeństwa kierowcy jest zapięty,
- akumulator jest wystarczająco naładowany i w dobrym stanie,
- silnik jest rozgrzany,
- temperatura płynu chłodzącego silnika nie jest za wysoka,
- temperatura spalin nie jest za wysoka np. podczas jazdy przy dużym obciążeniu silnika,
- temperatura otoczenia nie jest za niska,

- usuwanie oblodzenia szyb nie jest włączone,
- układ klimatyzacji nie wstrzymuje włączenia funkcji Autostop,
- podciśnienie w układzie hamulcowym jest wystarczające,
- funkcja automatycznego oczyszczania filtra cząstek stałych nie jest włączona,
- pojazd przemieścił się od poprzedniego włączenia funkcji Autostop.

Funkcja Autostop może być dostępna w mniejszym stopniu w miarę zbliżania się temperatury otoczenia do zera.

Niektóre ustawienia układu klimatyzacji mogą uniemożliwić włączenie funkcji Autostop. Więcej szczegółów podano w rozdziale na temat ogrzewania, wentylacji i klimatyzacji.

Bezpośrednio po zakończeniu jazdy na autostradzie funkcja Autostop może się wyłączyć.

Docieranie nowego samochodu
 ⇨ 124.

Zabezpieczenie akumulatora przed rozładowaniem

Aby zagwarantować niezawodne ponowne uruchamianie silnika, system stop-start jest wyposażony w kilka funkcji zabezpieczających akumulator przed rozładowaniem.

Funkcje oszczędzania energii

Gdy włączona jest funkcja Autostop, pewne funkcje elektryczne, takie jak ogrzewanie tylnej szyby, zostają wyłączone lub przełączone w tryb oszczędzania energii. Prędkość dmuchawy układu klimatyzacji może zostać zmniejszona w celu oszczędzania energii.

Ponowne uruchomienie silnika przez kierowcę

Wcisnąć pedał sprzęgła, aby ponownie uruchomić silnik.

Uruchomienie silnika jest sygnalizowane ustawieniem wskazówki obrotomierza w pozycji obrotów biegu jałowego.

Jeżeli przed wciśnięciem pedału sprzęgła dźwignia skrzyni biegów zostanie przestawiona w położenie inne niż neutralne, zaświeci się lampka kontrolna .

Lampka kontrolna  ⇨ 88.

Ponowne uruchomienie silnika przez system stop-start

Aby mogło nastąpić automatyczne ponowne uruchomienie silnika, dźwignia zmiany biegów musi znajdować się w położeniu **N**.

Jeżeli wystąpi jeden z poniższych stanów, gdy włączona jest funkcja Autostop, silnik zostanie ponownie uruchomiony w sposób automatyczny przez system stop-start.

- System stop-start zostanie wyłączony ręcznie,
- zostanie otwarta pokrywa silnika,
- zostanie odpięty pas bezpieczeństwa kierowcy lub zostaną otwarte drzwi kierowcy,
- temperatura silnika będzie za niska,

- dojdzie do rozładowania akumulatora,
- podciśnienie w układzie hamulcowym nie będzie wystarczające,
- pojazd zacznie się przemieszczać,
- usuwanie oblodzenia szyb zostanie włączone,
- układ klimatyzacji zażąda uruchomienia silnika,
- układ klimatyzacji został włączony ręcznie.

Jeżeli pokrywa silnika nie będzie całkowicie zamknięta, na wyświetlaczu informacyjnym kierowcy pojawi się komunikat ostrzegawczy.

Jeżeli do gniazdka zasilania podłączone jest jakieś urządzenie elektryczne, np. przenośny odtwarzacz CD, podczas ponownego uruchomienia silnika może dać się zauważyć krótkotrwały spadek napięcia.

Parkowanie

- Nie parkować samochodu na nawierzchni pokrytej materiałem łatwopalnym. Wysoka temperatura układu wydechowego może spowodować zapłon.
- Zawsze zaciągać hamulec postojowy bez wciskania przycisku zwalnającego. W przypadku parkowania na pochyłości zaciągać hamulec postojowy z maksymalną siłą. Jednocześnie wcisnąć pedał hamulca, aby zmniejszyć działające siły.
- Wyłączyć silnik i zapłon. Obrócić koło kierownicy aż do jego zablokowania.
- Jeśli samochód został zaparkowany na równej, poziomej nawierzchni lub na wzniesieniu - w taki sposób, że jest skierowany w górę, przed wyłączeniem zapłonu wybrać pierwszy bieg lub ustawić dźwignię zmiany biegów w położeniu **P**. Należy także skrócić koła przednie w kierunku przeciwnym do krawężnika.

Jeśli samochód został zaparkowany na wzniesieniu - w taki sposób, że jest skierowany w dół, przed wyłączeniem zapłonu wybrać bieg wsteczny lub ustawić dźwignię zmiany biegów w położeniu **P**. Koła przednie należy skrócić w kierunku krawężnika.

- Zablokować zamki samochodu, uaktywnić zabezpieczenie przed kradzieżą i autoalarm.

Gazy spalinowe

Niebezpieczeństwo

Gazy spalinowe zawierają trujący tlenek węgla, który jest bezbarwny i bezwonny. Jego wdychanie stanowi zagrożenie dla życia.

Jeśli spaliny przedostaną się do wnętrza samochodu, należy opuścić szyby w drzwiach. Przyczynę usterki należy usunąć w serwisie.

Unikać jazdy z otwartą klapą tylną, gdyż grozi to dostaniem się spalin do wnętrza samochodu.

Filtr cząstek stałych

Filtr ten usuwa szkodliwe cząstki stałe ze spalin. Wyposażony jest w funkcję automatycznego czyszczenia, która uaktywnia się samoczynnie podczas jazdy. Czyszczenie odbywa się przez spalenie cząstek sadzy w wysokiej temperaturze. Procedura ta jest przeprowadzana automatycznie w określonych warunkach jezdnych

i trwa maksymalnie 25 minut. W trakcie czyszczenia filtra może wzrosnąć zużycie paliwa. Ponadto z układu wydechowego może się wydobywać nietypowy zapach i dym.



W niektórych sytuacjach, np. podczas pokonywania krótkich odcinków, samoistne oczyszczenie filtra nie jest możliwe.

Jeśli wymagane jest oczyszczenie filtra, a funkcja automatycznego czyszczenia nie zadziałała, będzie migać lampka kontrolna . Kontynuować jazdę, utrzymując prędkość obrotową silnika powyżej 2000 obr./min. W razie potrzeby

należy zredukować bieg. Czyszczenie filtra cząstek stałych rozpocznie się automatycznie.

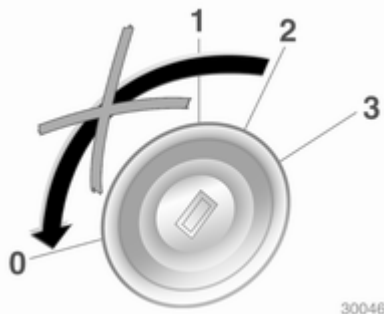

Zatrzymanie się lub wyłączenie silnika podczas procedury czyszczenia jest niewskazane.

Przeostoga

Jeśli procedura czyszczenia zostanie przerwana więcej niż raz, występuje duże niebezpieczeństwo poważnej awarii silnika.

Czyszczenie filtra trwa krócej w przypadku jazdy z wyższą prędkością obrotową silnika i z większym obciążeniem.



Lampka kontrolna  gaśnie po zakończeniu samooczyszczania.

Jeśli dodatkowo świeci lampka , przeprowadzenie procedury czyszczenia nie jest możliwe. Należy skontaktować się z warsztatem.

Katalizator

Katalizator usuwa ze spalin pewną ilość substancji niebezpiecznych dla środowiska naturalnego.

Przeestroga

Paliwa niespełniające norm opisanych na stronach ⇨ 145, ⇨ 215 mogą doprowadzić do uszkodzenia katalizatora lub podzespołów elektronicznych.

Niewypalone w pełni paliwo przegrzeje i uszkodzi katalizator. Z tego względu należy unikać zbyt długiego używania rozrusznika, gdy silnik się nie uruchamia, jazdy aż do opróżnienia zbiornika paliwa bądź uruchamiania samochodu poprzez pchanie lub holowanie.

W przypadku problemów z zapłonem, nierównomiernej pracy silnika, spadku mocy silnika lub innych nietypowych objawów należy niezwłocznie skontaktować się z warsztatem. W razie potrzeby można kontynuować jazdę, ale jedynie przez krótki czas i pod warunkiem utrzymywania niskiej prędkości obrotowej silnika.

Automatyczna skrzynia biegów

Automatyczna skrzynia biegów umożliwia automatyczną zmianę biegów.

Wyświetlacz skrzyni biegów



Aktualny tryb pracy lub bieg sygnalizowany jest na wyświetlaczu.

Dźwignia zmiany biegów

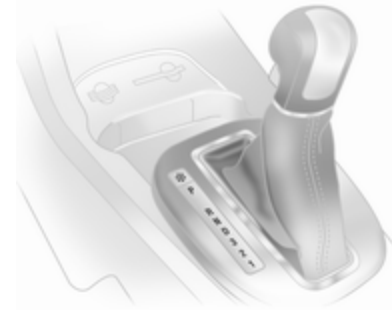

- P** = położenie postojowe, koła są zablokowane, wybierać wyłącznie po zatrzymaniu samochodu i włączeniu hamulca postojowego.
- R** = bieg wsteczny, wybierać tylko po zatrzymaniu samochodu.
- N** = położenie neutralne.
- D** = tryb automatycznej zmiany biegów podczas jazdy.

Dźwignię można przestawić z położenia **P** tylko przy włączonym zapłonie i wciśniętym pedale hamulca.

W celu przestawienia dźwigni zmiany biegów w położenie **P** lub **R** wcisnąć przycisk zwalniający na dźwigni.

Silnik można uruchomić tylko po ustawieniu dźwigni w położenie **P** lub **N**. Gdy wybrane jest położenie **N**, przed uruchomieniem silnika należy wcisnąć pedał hamulca lub włączyć hamulec postojowy.

Przy wybieraniu biegu nie należy wciskać pedału przyspieszenia. Zabronione jest jednoczesne wciskanie pedału przyspieszenia i hamulca.

Po wybraniu biegu i zwolnieniu pedału hamulca samochód powoli ruszy.

Biegi 3, 2, 1

3, 2, 1 = Przekładnia automatyczna nie zmieni biegu na wyższy niż wybrany.

W celu przestawienia dźwigni zmiany biegów w położenie **3** lub **1** wcisnąć przycisk na dźwigni.

Położenia **3**, **2** i **1** należy wybierać tylko po to, aby zapobiec automatycznej zmianie biegu na wyższy lub aby poprawić skuteczność hamowania silnikiem.

Hamowanie silnikiem

Aby w pełni wykorzystać efekt hamowania silnikiem przy zjeżdżaniu ze wzniesienia, należy w odpowiednim momencie zredukować bieg.

Uwalnianie ugrzęźniętego pojazdu

Procedurę tę należy stosować wyłącznie w przypadku, gdy samochód ugrzęźnie w piasku, błocie lub śniegu. Polega ona na przestawianiu dźwigni zmiany biegów na przemian w położenia **D** i **R**. Utrzymywać możliwie niskie obroty silnika w celu uniknięcia gwałtownego przyspieszenia samochodu po odzyskaniu normalnej przyczepności.

Parkowanie

Zaciągnąć hamulec postojowy i ustawić dźwignię zmiany biegów w położeniu **P**.

Kluczyk daje się wyjąć z wyłącznika zapłonu tylko wówczas, gdy dźwignia znajduje się w położeniu **P**.

Elektroniczne programy jazdy

- Po uruchomieniu zimnego silnika program regulacji temperatury roboczej powoduje opóźnioną zmianę biegów (zmiana następuje przy wyższej prędkości obrotowej silnika), dzięki czemu katalizator szybciej nagrzewa się do optymalnej temperatury.
- Funkcja automatycznego wybierania położenia neutralnego samoczynnie uaktywnia tryb pracy silnika na biegu jałowym w sytuacji, gdy samochód zatrzyma się i nadal będzie wybrany jeden z biegów do jazdy w przód.

- Program adaptacyjny dostosowuje sposób zmiany biegów do warunków jazdy, np. większego obciążenia samochodu lub kąta nachylenia drogi.

Program zimowy ❄️

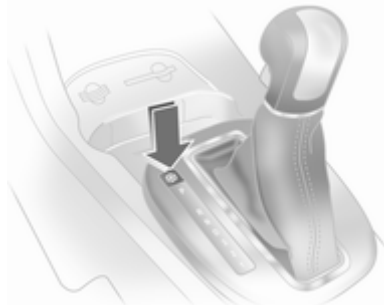

Program zimowy należy uaktywnić, jeśli występują problemy z ruszeniem na śliskiej nawierzchni.

Włączanie

Ustawić dźwignię zmiany biegów w położeniu **P**, **R**, **N**, **D** lub **3** i nacisnąć przycisk ❄️. Samochód ruszy z 3. biegu.

Wyłączanie

Program zimowy zostaje wyłączony:

- po ponownym naciśnięciu przycisku ❄️,
- po ręcznym wybraniu położenia **2** lub **1**,
- po wyłączeniu zapłonu,
- gdy temperatura oleju przekładniowego wzrośnie powyżej określonego poziomu.

Wymuszona redukcja biegu

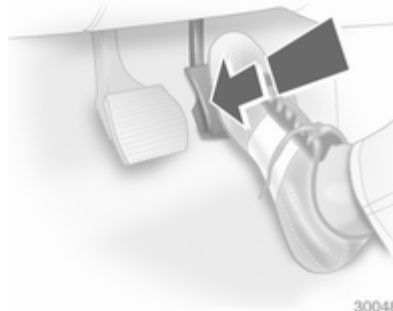

Wciśnięcie pedału przyspieszenia z pokonaniem punktu granicznego spowoduje wybranie niższego biegu, o ile silnik będzie pracował z odpowiednią prędkością obrotową.

Usterka

W razie wystąpienia usterki zaświeci się lampka kontrolna ⚠️. Funkcja automatycznej zmiany biegów przestanie wówczas działać. Jazdę można jednak kontynuować, zmieniając biegi ręcznie.

Drugi bieg nie będzie dostępny. Ręczna zmiana biegów:

- 1** = 1. bieg
- 2** = 3. bieg
- 3, D** = 4. bieg

Przyczynę usterki należy usunąć w warsztacie.

Przerwa w dopływie prądu

W przypadku braku zasilania (przerwy w dopływie prądu) dźwignia zmiany biegów zostaje zablokowana w położeniu **P**.

Jeśli dojdzie do rozładowania akumulatora, silnik można będzie uruchomić, wykorzystując przewody rozruchowe ⇨ 197.

Jeśli przyczyną usterki nie jest rozładowanie akumulatora, należy odblokować dźwignię zmiany biegów. W tym celu:

1. Włączyć hamulec postojowy.

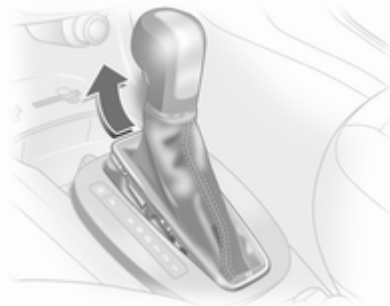

2. Odczepić pokrywę dźwigni zmiany biegów od konsoli środkowej w przedniej części, podnieść w górę i obrócić w lewo.

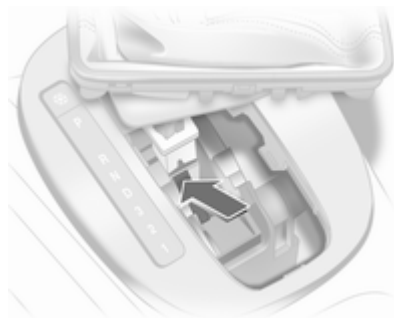

3. Pchnąć żółty zaczep w przód za pomocą śrubokręta i przestawić dźwignię z położenia **P**. Jeśli dźwignia ponownie znajdzie się w położeniu **P**, zostanie powtórnie zablokowana. Przyczynę przerwy w dopływie prądu należy usunąć w warsztacie.
4. Zamocować pokrywę dźwigni zmiany biegów do konsoli środkowej.

Manualna skrzynia biegów



W celu wybrania biegu wstecznego zatrzymać samochód, wcisnąć pedał sprzęgła i odczekać 3 sekundy, a następnie wcisnąć przycisk zwalniający, znajdujący się na dźwigni zmiany biegów i wybrać bieg wsteczny.

Jeśli biegu nie można włączyć, ustawić dźwignię w położeniu neutralnym, zwolnić i ponownie wcisnąć pedał sprzęgła, a następnie ponownie wybrać bieg.

Pedał sprzęgła należy zwalniać jak najszybciej.

Podczas każdorazowej zmiany biegu wymagane jest wciśnięcie pedału sprzęgła do oporu. Na pedale sprzęgła nie należy opierać stopy.

Przeestroga

Nie powinno prowadzić się samochodu z ręką spoczywającą na dźwigni zmiany biegów.

Manualno-automatyczna skrzynia biegów

Przekładnia Easytronic umożliwia ręczną (tryb manualny) lub automatyczną (tryb automatyczny) zmianę biegów, w obu przypadkach z automatyczną obsługą sprzęgła.

Wyświetlacz skrzyni biegów



Pokazuje tryb pracy i aktualny bieg.

Jeśli silnik pracuje i aktywny jest tryb **A**, **M** lub **R**, ale nie został wciśnięty pedał hamulca, wskazania wyświetlacza migają przez kilka sekund.

Uruchamianie silnika

Podczas uruchamiania silnika wcisnąć pedał hamulca. Jeśli pedał hamulca nie zostanie wciśnięty, zaświeci się lampka kontrolna (🚫), na wyświetlaczu skrzyni biegów będzie migać wskazanie „N” i nie można będzie uruchomić silnika.

Silnika nie można uruchomić, jeśli nie działa żadne ze świateł hamowania.

Jeśli pedał hamulca będzie wciśnięty, po uruchomieniu silnika automatycznie zostanie wybrane położenie **N**. Może wystąpić nieznaczne opóźnienie.

Dźwignia zmiany biegów



Dźwignię zmiany biegów należy zawsze przesuwac do końca w odpowiednim kierunku. Po zwolnieniu automatycznie wraca ona do położenia środkowego.

N = Położenie neutralne.

A = Zmiana trybu automatycznego na manualny i odwrotnie. Na wyświetlaczu skrzyni biegów widoczne jest wówczas wskazanie **A** lub **M**.

R = Bieg wsteczny. Wybierać tylko po zatrzymaniu samochodu.

+ = Zmiana biegu na wyższy.

- = Zmiana biegu na niższy.

Ruszanie

Wcisnąć pedał hamulca i przestawić dźwignię zmiany biegów w położenie **A**, + lub -. Spowoduje to uaktywnienie trybu automatycznej zmiany biegów i wybranie 1. biegu. Z kolei ustawienie dźwigni zmiany biegów w położeniu **R** spowoduje wybranie biegu wstecznego.

Po zwolnieniu pedału hamulca samochód powoli ruszy.

Aby ruszyć bez użycia pedału hamulca, wcisnąć pedał przyspieszenia bezpośrednio po wybraniu biegu.

Jeśli nie zostanie wciśnięty ani pedał hamulca, ani pedał przyspieszenia, nie zostanie wybrany żaden bieg, a na wyświetlaczu skrzyni biegów przez chwilę będzie migać wskazanie **A** lub **R**.

Zatrzymywanie samochodu

Gdy aktywny jest tryb **A**, po zatrzymaniu samochodu wybierany jest 1. bieg i rozłączane jest sprzęgło. W trybie **R** pozostaje włączony bieg wsteczny.

Hamowanie silnikiem

Tryb pracy automatycznej

Przy zjeżdżaniu ze wzniesienia przekładnia manualno-automatyczna wybiera wyższe biegi przy stosunkowo wysokich obrotach silnika. Podczas hamowania odpowiednio wcześniej redukowane są biegi.

Tryb manualny

Aby w pełni wykorzystać efekt hamowania silnikiem przy zjeżdżaniu ze wzniesienia, należy w odpowiednim momencie zredukować bieg.

Uwalnianie ugrzęźniętego pojazdu

Procedurę tę należy stosować wyłącznie w przypadku, gdy samochód ugrzęźnie w piasku, błocie lub śniegu. Polega ona na przestawianiu dźwigni zmiany biegów na przemian w położenia **R** i **A** (lub **+** i **-**). Utrzymywać możliwie niskie obroty silnika w celu uniknięcia gwałtownego przyspieszenia samochodu po odzyskaniu normalnej przyczepności.

Parkowanie

Włączyć hamulec postojowy. Ostatnio wybrany bieg (pokazywany na wyświetlaczu skrzyni biegów) pozostanie włączony. Gdy dźwignia jest ustawiona w położeniu **N**, nie jest włączony żaden bieg.

Po wyłączeniu zapłonu przekładnia manualno-automatyczna przestaje reagować na ruchy dźwigni zmiany biegów.

Tryb manualny

W przypadku wybrania wyższego biegu przy zbyt niskiej prędkości obrotowej silnika lub niższego biegu przy zbyt wysokiej prędkości obrotowej zmiana biegu nie nastąpi. Zapobiega to pracy silnika na zbyt niskich lub zbyt wysokich obrotach.

Gdy prędkość obrotowa silnika spadnie poniżej określonego poziomu, automatycznie zostanie wybrany niższy bieg.

Jeśli prędkość obrotowa silnika będzie zbyt wysoka, zmiana biegu na wyższy nastąpi jedynie po zadziałaniu funkcji wymuszonej redukcji biegów.

Wybranie za pomocą dźwigni położenia **+** lub **-** w sytuacji, gdy aktywny jest tryb automatycznej zmiany biegów spowoduje uaktywnienie trybu manualnej zmiany biegów.

Elektroniczne programy jazdy

- Po uruchomieniu zimnego silnika program regulacji temperatury roboczej powoduje opóźnioną zmianę biegów (zmiana następuje przy wyższej prędkości obrotowej silnika), dzięki czemu katalizator szybciej nagrzewa się do optymalnej temperatury.
- Program adaptacyjny dostosowuje sposób zmiany biegów do warunków jazdy, np. większego obciążenia samochodu lub kąta nachylenia drogi.

Tryb sportowy



Po włączeniu trybu sportowego zmiany biegów trwają krócej, a przełączanie na wyższy bieg następuje przy wyższej prędkości obrotowej silnika (jeśli nie jest włączony układ automatycznej kontroli prędkości).

Włączanie

Nacisnąć przycisk **S**.

Lampka kontrolna  ↪ 88.

Wyłączenie

Tryb sportowy zostaje wyłączony:

- po ponownym naciśnięciu przycisku **S**,
- po wyłączeniu zapłonu,
- po uaktywnieniu trybu zimowego .

Tryb zimowy



Tryb zimowy należy uaktywnić, jeśli występują problemy z ruszaniem na śliskiej nawierzchni.

Włączanie

Nacisnąć przycisk . Zostanie uaktywniony tryb automatycznej zmiany biegów. Samochód ruszy z 2. biegu. Tryb sportowy (Sport) zostaje wyłączony.

Wyłączenie

Tryb zimowy zostaje wyłączony:

- po ponownym naciśnięciu przycisku ,
- po wyłączeniu zapłonu,
- w przypadku wybrania trybu manualnej zmiany biegów (po ponownym uaktywnieniu trybu automatycznej zmiany biegów program zimowy zostanie powtórnie włączony),
- gdy temperatura sprzęgła wzrośnie do zbyt wysokiego poziomu.

Wymuszona redukcja biegu

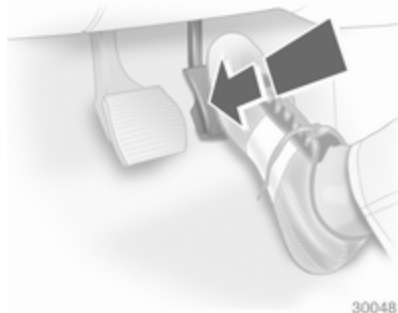

30048

Wciśnięcie pedału przyspieszenia z pokonaniem punktu granicznego spowoduje wybranie niższego biegu, o ile silnik będzie pracował z odpowiednią prędkością obrotową.

Usterka

W celu zabezpieczenia przekładni manualno-automatycznej przed uszkodzeniem sprzęgło jest automatycznie blokowane, gdy jego temperatura wzrasta do zbyt wysokiej wartości.

W razie wystąpienia usterki zaświeci się lampka kontrolna . Możliwe jest kontynuowanie jazdy, ale biegów nie można zmieniać w trybie manualnym.

Po pojawieniu się symbolu **F** na wyświetlaczu skrzyni biegów kontynuowanie jazdy nie jest możliwe.

Przyczynę usterki należy usunąć w warsztacie.

Przerwa w dopływie prądu

Jeśli przerwa w dopływie prądu wystąpi w sytuacji, gdy wybrany jest któryś z biegów, sprzęgło nie zostanie rozłączone. Samochód jest wówczas unieruchomiony.

Jeśli dojdzie do rozładowania akumulatora, silnik można będzie uruchomić, wykorzystując przewody rozruchowe  197.

W przypadku, gdy przyczyną usterki nie jest rozładowanie akumulatora, zwrócić się o pomoc do warsztatu.

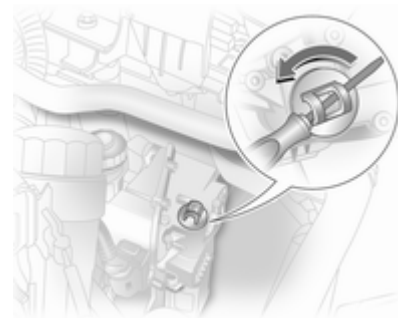

Jeśli konieczne jest usunięcie samochodu z drogi, sprzęgło można rozłączyć w następujący sposób:

1. Zaciągnąć hamulec postojowy i wyłączyć zapłon.
2. Otworzyć pokrywę komory silnika  161.
3. Oczyszczyć przekładnię w okolicach pokrywy, aby po wykręceniu pokrywy do otworu nie dostały się jakiegokolwiek zanieczyszczenia.
4. Obrócić pokrywkę w celu jej poluzowania, a następnie unieść ją i wyjąć.

5. Za pomocą śrubokręta z płaską końcówką obrócić znajdującą się pod pokrywką śrubę regulacyjną do oporu w prawo. Sprzęgło zostanie rozłączone.
6. Zamocować oczyszczoną pokrywkę. Pokrywka musi ściśle przylegać do obudowy.

Przeostoga

Nie pokonywać oporu śruby, ponieważ może to spowodować uszkodzenie przekładni.

Przeostoga

Po rozłączeniu sprzęgła w ten sposób nie wolno holować samochodu ani uruchamiać silnika. Można jedynie przemieścić samochód na niewielką odległość.

Należy niezwłocznie skorzystać z pomocy warsztatu.

Hamulce

Hamulec zasadniczy składa się z dwóch niezależnych obwodów.

W razie awarii jednego z nich samochód można wyhamować za pomocą drugiego. Jednak hamowanie wymaga silnego wciśnięcia pedału hamulca. Potrzeba do tego znacznie większej siły. Droga hamowania ulega wydłużeniu. Przed kontynuowaniem podróży zwrócić się o pomoc do warsztatu.

Po jedno- lub dwukrotnym wciśnięciu pedału hamulca przy wyłączonym silniku przestaje działać wspomaganie układu hamulcowego. Skuteczność hamowania nie zmienia się, jednak hamowanie wymaga użycia znacznie większej siły. Należy o tym pamiętać zwłaszcza w przypadku prowadzenia holowanego samochodu.

Lampka kontrolna (D) ↻ 88.

Układ ABS

Układ ABS przeciwdziała blokowaniu kół podczas hamowania.

Gdy tylko któreś z kół zacznie się blokować, układ odpowiednio wyreguluje ciśnienie w układzie hamulcowym. Dzięki temu samochód zachowuje sterowność nawet w przypadku bardzo gwałtownego hamowania.

Działanie układu ABS daje się odczuć poprzez pulsowanie pedału hamulca i charakterystyczny odgłos.

W celu zapewnienia optymalnej skuteczności hamowania wciskać pedał hamulca do oporu, pomimo jego pulsowania. Nie zmniejszać nacisku stopy na pedał.

Po rozpoczęciu jazdy układ przeprowadza test własny, który może być słyszalny.

Lampka kontrolna (ABS) ↻ 88.

Adaptacyjne światła hamowania

Podczas hamowania z maksymalną siłą wszystkie trzy lampki kontrolne migają w trakcie działania układu ABS.

Usterka

⚠ Ostrzeżenie

W razie wystąpienia usterki w układzie ABS po wciśnięciu pedału hamulca koła mogą ulec zablokowaniu -ze względu na zadziałanie znacznie większych sił. Układ ABS nie będzie wówczas przeciwdziałał blokowaniu się kół. Podczas gwałtownego hamowania samochód może stracić sterowność i wpaść w poślizg.

Przyczynę usterki należy usunąć w warsztacie.

Hamulec postojowy

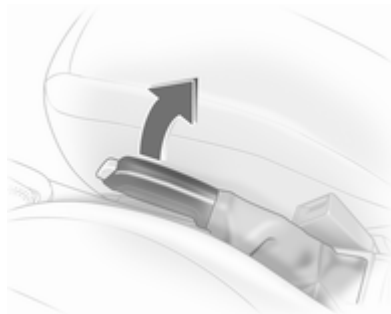

Przy parkowaniu na pochyłości zaciągać hamulec postojowy z maksymalną siłą, nie wciskając przycisku zwalniającego.

W celu zwolnienia hamulca postojowego należy nieco unieść dźwignię, wcisnąć przycisk zwalniający, a następnie całkowicie opuścić dźwignię.

Aby obniżyć siły działające w hamulcu ręcznym, należy jednocześnie wcisnąć pedał hamulca nożnego.

Lampka kontrolna (P) ⇨ 88.

System Brake Assist

System ten uaktywnia się w przypadku gwałtownego wciśnięcia pedału hamulca do oporu, powodując doprowadzenie do hamulców poszczególnych kół maksymalnego ciśnienia (koła są wyhamowywane z maksymalną siłą).

Przez cały czas trwania hamowania należy utrzymywać stały nacisk na pedał hamulca. Po zwolnieniu pedału przywracane jest normalne ciśnienie w układzie hamulcowym.

System Hill Start Assist

System zapobiega niezamierzonemu przemieszczaniu się pojazdu podczas ruszania na pochyłości.

Po zwolnieniu pedału hamulca zasadniczego, w pojeździe stojącym na pochyłości hamulce pozostają włączone przez następne dwie sekundy. Hamulce zwalniają się automatycznie, gdy pojazd zaczyna przyspieszać.

System Hill Start Assist nie jest aktywny w trybie Autostop.

Układy kontroli jazdy

Układ stabilizacji toru jazdy (ESP)

Elektroniczny układ stabilizacji toru jazdy (ESP^{Plus}) w razie potrzeby poprawia stabilność samochodu, niezależnie od typu nawierzchni i przyczepności opon. Zapobiega również poślizgowi kół napędzanych.

Gdy tylko koła stracą przyczepność lub samochód zacznie wpadać w poślizg (wystąpi podsterowność/nadsterowność), układ natychmiast zredukuje moc silnika (zmieni się odgłos pracy silnika) i odpowiednio przyhamuje poszczególne koła. Dzięki temu samochód uzyskuje lepszą stabilność na śliskiej nawierzchni.

Układ ESP^{Plus} jest gotowy do pracy zaraz po zgaśnięciu lampki kontrolnej .

Zadziałanie układu ESP^{Plus} jest sygnalizowane miganiem lampki .

Ostrzeżenie

Świadomość dysponowania zaawansowanymi układami poprawiającymi bezpieczeństwo nie powinna skłaniać do brawury za kierownicą.

Prędkość należy zawsze dostosowywać do warunków na drodze.

Lampka kontrolna  ↻ 89.

Wyłączenie

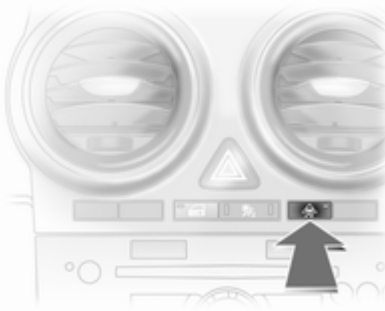

Układ ESP^{Plus} można wyłączyć poprzez naciśnięcie przycisku .

Gdy układ ESP^{Plus} jest wyłączony, lampka kontrolna  świeci. Na wyświetlaczu serwisowym pojawia się również wskazanie **ESPoff**.

Ostrzeżenie

Układu ESP^{Plus} nie należy wyłączać, jeśli doszło do utraty ciśnienia w jednej z opon typu run-flat.

Układ ESP^{Plus} ponownie włącza się poprzez naciśnięcie przycisku . Na wyświetlaczu serwisowym pojawia się wskazanie **ESPon** (Układ ESP włączony). Po wyłączeniu i ponownym włączeniu zapłonu układ ESP^{Plus} jest uaktywniany automatycznie.

Automatyczna kontrola prędkości

Układ automatycznej kontroli prędkości może zapamiętywać i utrzymywać prędkość od ok. 30 do 200 km/h. W przypadku wjeżdżania na wzniesienie lub zjeżdżania z niego prędkość ta może się zmienić.

Ze względów bezpieczeństwa funkcja automatycznej kontroli prędkości może zostać włączona dopiero po jednokrotnym wciśnięciu pedału hamulca.

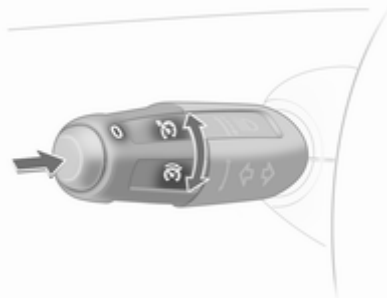

Funkcji automatycznej kontroli prędkości nie należy włączać, jeśli utrzymywanie stałej prędkości jazdy nie jest wskazane.

Jeśli samochód jest wyposażony w przekładnię automatyczną lub przekładnię manualno-automatyczną, zaleca się włączanie układu automatycznej kontroli prędkości, jedynie gdy aktywny jest tryb automatycznej zmiany biegów.

Lampka kontrolna   92.

Włączanie

Obrócić przełącznik  w górę i zwolnić: Bieżąca prędkość zostanie zapamiętana i będzie utrzymywana.

W każdej chwili istnieje możliwość wciśnięcia pedału przyspieszenia w celu zwiększenia prędkości. Po zwolnieniu pedału przywrócona zostanie uprzednio zapamiętana prędkość.

Zaprogramowana wartość prędkości jest przechowywana w pamięci układu aż do czasu wyłączenia zapłonu.

Aby przywrócić zaprogramowaną prędkość jazdy, obrócić przełącznik  w dół, gdy samochód porusza się z prędkością powyżej 30 km/h.

Zwiększanie prędkości

Po włączeniu automatycznej kontroli prędkości obrócić przełącznik  w górę i przytrzymać lub obracać krótko kilka razy: prędkość wzrasta w sposób ciągły lub w niedużych skokach.

Po zwolnieniu przełącznika  aktualna prędkość zostanie zapamiętana i będzie utrzymywana.

Zmniejszanie prędkości

Po włączeniu automatycznej kontroli prędkości obrócić przełącznik  w dół i przytrzymać lub obracać krótko kilka razy: prędkość maleje w sposób ciągły lub w niedużych skokach.

Po zwolnieniu przełącznika  aktualna prędkość zostanie zapamiętana i będzie utrzymywana.

Wyłączenie

Krótko nacisnąć przycisk **O**. Układ automatycznej kontroli prędkości zostanie wyłączony.

Funkcja automatycznej kontroli prędkości wyłączy się samoczynnie, gdy:

- prędkość jazdy spadnie poniżej 30 km/h,
- zostanie wciśnięty pedał hamulca,
- zostanie wciśnięty pedał sprzęgła,
- dźwignia zmiany biegów zostanie przestawiona w położenie **N**,

Aby wyzerować zapisaną prędkość, obrócić przełącznik  w dół.

Układy wykrywania przeszkód terenowych

Układ ułatwiający parkowanie

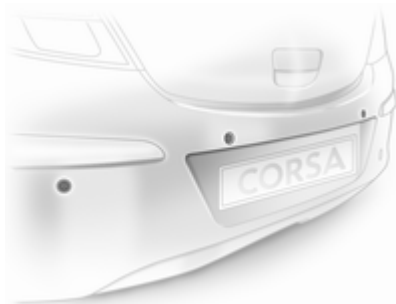

Układ ułatwiający parkowanie (tzw. pilot parkowania) ułatwia ocenę odległości pomiędzy samochodem a przeszkodami terenowymi. Świadomość dysponowania takim udogodnieniem nie zwalnia jednak kierowcy od obowiązku zachowania ostrożności przy parkowaniu.

W skład układu wchodzi cztery czujniki ultradźwiękowe zamontowane w zderzaku.

Lampka kontrolna **P**  ↻ 89.

Uwaga

Elementy wyposażenia zamontowane w obszarze roboczym układu powodują nieprawidłowości w jego pracy.

Włączanie

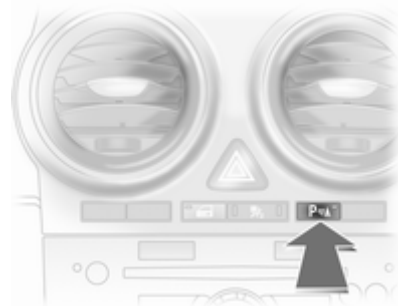

Układ włącza się automatycznie po wybraniu biegu wstecznego.

Występowanie przeszkody terenowej jest sygnalizowane sygnałami dźwiękowymi. Im mniejsza odległość od przeszkody, tym krótsze odstępy między kolejnymi sygnałami. Gdy do przeszkody pozostanie mniej niż 30 cm, generowany będzie sygnał ciągły.

Ostrzeżenie

W pewnych sytuacjach wielokrotne odbicia fal dźwiękowych oraz zewnętrzne źródła dźwięku mogą uniemożliwić prawidłowe wykrycie przeszkody.

Wyłączenie

Układ można wyłączyć, naciskając przycisk **P**.

Układ automatycznie się wyłącza po wybraniu biegu wstecznego.

Hak holowniczy

Układ automatycznie uwzględnia obecność fabrycznie montowanych haków holowniczych.

Tylny czujnik pilota parkowania są wyłączone podczas holowania.

Paliwo

Paliwo do silników benzynowych

Należy tankować wyłącznie benzynę bezołowiową zgodną z normą EN 228.

Mogą być stosowane zamienne, znormalizowane paliwa zawierające do 10% etanolu, wg objętości. W takiej sytuacji korzystać wyłącznie z paliwa zgodnego z normą DIN 51626-1.

Używać paliwa o zalecanej liczbie oktanowej \geq 215. Zastosowanie paliwa o zbyt niskiej liczbie oktanowej może spowodować spadek mocy silnika i momentu obrotowego, a także niewielki wzrost zużycia paliwa.

Przeestroga

Użycie paliwa niespełniającego wymogów normy EN 228 lub jej odpowiednika może prowadzić do powstawania osadów lub uszkodzenia silnika oraz utraty gwarancji.

Przeestroga

Zatankowanie paliwa o zbyt niskiej liczbie oktanowej może doprowadzić do nieprawidłowej pracy, a nawet uszkodzenia silnika.

Paliwo do silników wysokoprężnych

Należy tankować wyłącznie olej napędowy zgodny z normą EN 590.

W krajach spoza Unii Europejskiej korzystać z oleju napędowego Euro-Diesel o zawartości siarki poniżej 50 ppm.

Przeestroga

Użycie paliwa niespełniającego wymogów normy EN 590 lub jej odpowiednika może doprowadzić do utraty mocy, przyspieszonego zużycia lub uszkodzenia silnika oraz utraty gwarancji.

Nie wolno używać oleju napędowego przeznaczonego do silników okrętowych, olejów opałowych, paliwa Aquazole i podobnych emulsji wodnych oleju napędowego. Olej napędowy nie może być mieszany z paliwami przeznaczonymi do silników benzynowych.

Gaz płynny

Gaz płynny jest określany akronimem angielskim LPG (Liquefied Petroleum Gas) lub francuskim GPL (Gaz de Pétrole Liquéfié). LPG nazywany jest również autogazem.

LPG składa się głównie z propanu i butanu. Liczba oktanowa tego paliwa wynosi od 105 do 115,

w zależności od zawartości butanu. LPG jest przechowywany w postaci ciekłej pod ciśnieniem około 5 - 10 barów.

Temperatura wrzenia zależy od ciśnienia i proporcji składników. W ciśnieniu otoczenia wynosi ona od -42 °C (czysty propan) do -0,5 °C (czysty butan).

Przeestroga

Układ zasilania LPG działa w temperaturze otoczenia od ok. -8°C do 100°C.

Pełna wydajność instalacji LPG jest gwarantowana tylko w przypadku zasilania gazem płynnym spełniającym minimalne wymagania określone przez normę DIN EN 589.

Przełącznik wyboru paliwa

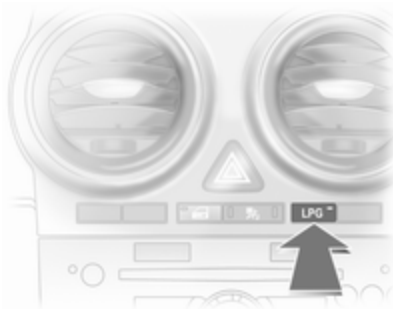

Naciśnięcie przycisku **LPG** powoduje przełączenie między zasilaniem benzyną a zasilaniem gazem płynnym, pod warunkiem że zostały osiągnięte wymagane parametry (temperatura płynu chłodzącego, temperatura gazu i minimalna prędkość obrotowa silnika). Warunki umożliwiające przełączenie na zasilanie gazem płynnym są zazwyczaj spełnione po około 60 sekundach (w zależności od temperatury zewnętrznej) i pierwszym mocniejszym wciśnięciu pedału przyspieszenia. Aktualnie

wybrany rodzaj paliwa jest sygnalizowany za pomocą diody LED.

- dioda nie świeci = zasilanie benzyną
- dioda świeci = zasilanie gazem płynnym
- Lampka kontrolna miga ● = brak możliwości przełączenia – pusty zbiornik jednego rodzaju paliwa

W przypadku opróżnienia zbiornika gazu płynnego zostanie automatycznie uaktywniony tryb zasilania silnika benzyną. Tryb ten pozostanie aktywny do czasu wyłączenia zapłonu.

Przynajmniej raz na pół roku należy zużyć na tyle dużo benzyny w zbiorniku, aby zaświeciła się lampka kontrolna , a następnie zatankować pojazd. Umożliwi to utrzymanie odpowiedniej jakości paliwa w zbiorniku i zapewni prawidłowe działanie układu zasilania benzyną.

W regularnych odstępach czasu należy całkowicie napelnić zbiornik benzyny, aby zapobiec jego korozji.

Usterki i środki zaradcze

Jeśli nie można włączyć trybu zasilania gazem, sprawdzić następujące elementy:

- Czy w zbiorniku znajduje się dostatecznie dużo gazu płynnego?
- Czy poziom benzyny w zbiorniku jest wystarczający, aby umożliwić rozruch?

Przy ekstremalnych temperaturach i określonym składzie gazu w zbiorniku przełączenie na zasilanie gazem może trwać nieco dłużej.

W sytuacjach nadzwyczajnych może również nastąpić przełączenie z powrotem na zasilanie benzyną, jeśli nie są spełnione minimalne wymagania dla trybu zasilania gazem.

W przypadku wszelkich innych usterek należy skorzystać z pomocy warsztatu.

Przeestroga

Aby zachować ważność gwarancji na układ zasilania LPG oraz zapewnić jego bezpieczeństwo, naprawę i regulację należy powierzać wyłącznie wykwalifikowanym specjalistom.

Gaz płynny jest na etapie produkcji nawaniany środkiem nadającym mu specjalny zapach, dzięki czemu możliwe jest szybkie wykrycie ewentualnych nieszczelności.

⚠ Ostrzeżenie

W razie wycucia zapachu gazu w pojeździe lub w jego bezpośrednim otoczeniu natychmiast przełączyć na tryb zasilania benzyną. Dlatego podczas tankowania nie wolno palić. Nie zbliżać się z otwartym ogniem ani innym źródłem zapłonu.

Zamknąć zawór odcinający na wielozaworze, jeśli jest taka możliwość. Wielozawór znajduje się na zbiorniku gazu płynnego pod tylną osłoną podłogową w przestrzeni bagażowej.

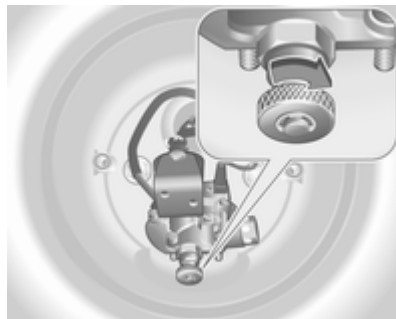

Obrócić pokrętko w prawo.

Jeśli po ręcznym zamknięciu zaworu odcinającego nie jest wyczuwany zapach gazu, można kontynuować jazdę w trybie zasilania benzyną. Jeśli zapach gazu nie zniknął, nie uruchamiać silnika. Przyczynę usterki należy usunąć w warsztacie.

Podczas korzystania z podziemnych parkingów należy przestrzegać obowiązujących na nich zasad oraz lokalnych przepisów prawa.

Uwaga

W razie wypadku należy wyłączyć zapłon i światła. Zamknąć ręczny zawór odcinający na wielozaworze.

Uzupełnianie paliwa

⚠ Niebezpieczeństwo

Przed rozpoczęciem tankowania należy wyłączyć silnik i zewnętrzne urządzenia grzewcze z komorami spalania (o ich zamontowaniu informuje naklejka na klapce wlewu paliwa). Należy również wyłączyć telefony komórkowe.

Podczas tankowania należy ściśle przestrzegać instrukcji i wytycznych dotyczących klientów stacji benzynowej.

⚠ Niebezpieczeństwo

Paliwo jest substancją łatwopalną i wybuchową. Dlatego podczas tankowania nie wolno palić. Ponadto w trakcie tankowania i w bezpośrednim sąsiedztwie paliwa nie należy używać otwartego płomienia ani urządzeń wytwarzających iskry.

Jeśli w samochodzie czuć zapach paliwa, należy bezzwłocznie zwrócić się do warsztatu w celu usunięcia przyczyny usterki.

Przeostroga

W przypadku zatankowania niewłaściwego paliwa nie włączać zapłonu.

Otwór wlewowy paliwa znajduje się z tyłu samochodu po prawej stronie. W samochodach wyposażonych w centralny zamek z nadajnikiem zdalnego sterowania klapka wlewu paliwa jest odblokowywana łącznie z drzwiami.

Otworzyć klapkę wlewu paliwa.

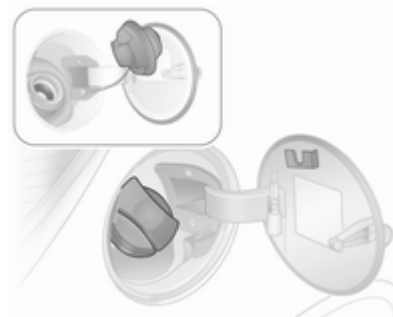

Odblokować korek za pomocą kluczyka, odkręcić i wyjąć. Korek wlewu paliwa można zaczepić na wsporniku wewnątrz klapki wlewu.

Przeostroga

Natychmiast wytrzeć wszelkie ślady rozlanego paliwa.

Tankowanie gazu płynnego

Podczas tankowania należy ściśle przestrzegać instrukcji i wytycznych dotyczących klientów stacji benzynowej.

Zawór tankowania gazu płynnego znajduje się za korkiem wlewu paliwa.



Odkręcić nasadkę zabezpieczającą z króćca wlewowego.



Zamocować wymagane złącze.



Złącze ACME: Wkręcić nakrętkę pistoletu dystrybutora w złącze. Wcisnąć w dół dźwignię blokady na pistolecie dystrybutora.

Włoska końcówka wlewu (DISH): Umieścić pistolet dystrybutora w złączu. Wcisnąć w dół dźwignię blokady na pistolecie dystrybutora.

Holenderska końcówka wlewu (Dutch bayonet): Umieścić pistolet dystrybutora w złączu i obrócić w lewo lub w prawo o jedną czwartą obrotu. Pociągnąć do końca dźwignię blokady na pistolecie dystrybutora.

Końcówka wlewu typu EURO:

Docisnąć pistolet dystrybutora do złącza, aż się zatrzaśnie.

Nacisnąć przycisk na dystrybutorze gazu płynnego. Gdy zbiornik zostaje napełniony w 80% (maksymalny poziom napełnienia), dystrybutor odcina dopływ gazu lub ogranicza jego przepływ.

Zwolnić przycisk na dystrybutorze, aby zakończyć tankowanie. Zwolnić dźwignię blokady i wyjąć pistolet. W momencie odłączenia pistoletu może dojść do wycieku niewielkiej ilości gazu.

Wyjąć złącze i schować w pojeździe.

Założyć nasadkę zabezpieczającą, aby zapobiec przedostaniu się obcych ciał do otworu wlewowego i instalacji LPG.

⚠ Ostrzeżenie

Ze względu na konstrukcję instalacji nie można uniknąć wycieku gazu płynnego po zwolnieniu dźwigni blokady. Unikać wdychania.

⚠ Ostrzeżenie

Ze względów bezpieczeństwa zbiornik gazu płynnego można napełnić jedynie do poziomu 80% jego pojemności.

Wielozawór na zbiorniku gazu płynnego automatycznie ogranicza ilość tankowanego gazu. Jeśli zostanie zatankowana większa ilość, zalecamy nie pozostawiać pojazdu na słońcu do momentu zużycia nadmierowej ilości gazu.

Złącze do tankowania

Ponieważ systemy tankowania gazu płynnego nie są ujednocnione, konieczne może być użycie różnego rodzaju złączy dostępnych

u sprzedawców firmy Opel lub w autoryzowanych stacjach obsługi firmy Opel.

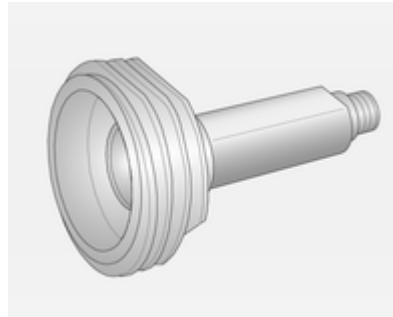

Złącze ACME: Belgia, Niemcy, Irlandia, Luksemburg, Szwajcaria

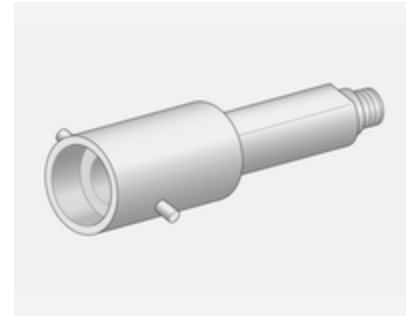

Złącze holenderskie (Dutch bayonet): Holandia, Norwegia, Hiszpania, Wielka Brytania

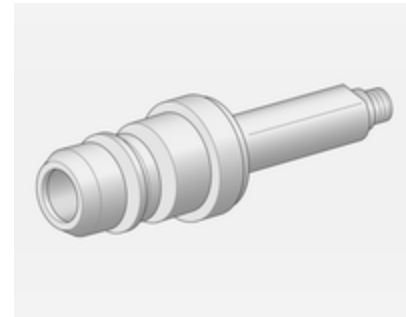

Złącze EURO: Hiszpania

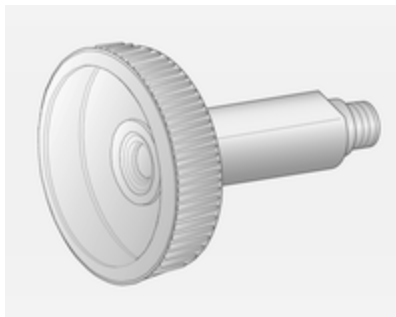

Złącze włoskie (DISH): Bośnia i Hercegowina, Bułgaria, Dania, Estonia, Francja, Grecja, Włochy, Chorwacja, Łotwa, Litwa, Macedonia, Austria, Polska, Portugalia, Rumunia, Szwecja, Szwajcaria, Serbia, Słowacja, Słowenia, Czechy, Turcja, Ukraina, Węgry

Korek wlewu paliwa

Korzystać wyłącznie z oryginalnych korków wlewu paliwa. Samochody z silnikami wysokoprężnymi posiadają specjalne korki wlewu paliwa.

Zużycie paliwa, emisja CO₂

Zużycie paliwa (wartość uśredniona) modelu Opel Corsa mieści się w zakresie od 3,5 do 7,3 l/100 km.

Emisja CO₂ (wartość uśredniona) kształtuje się w granicach od 94 do 172 g/km.

Wartości dla konkretnego pojazdu można znaleźć w certyfikacie zgodności EEC dostarczonego wraz z samochodem lub w innych krajowych dokumentach rejestracyjnych.

Informacje ogólne

Podane oficjalne dane dotyczące zużycia paliwa i emisji CO₂ dotyczą europejskiej wersji bazowej ze standardowym wyposażeniem.

Dane dotyczące zużycia paliwa i emisji CO₂ są ustalane na podstawie rozporządzenia R (WE) nr 715/2007 (w jego wersji obowiązującej) z uwzględnieniem masy pojazdu

w stanie gotowości do jazdy, zgodnie ze specyfikacją zawartą w rozporządzeniu.

Dane te są dostarczane wyłącznie w celu umożliwienia porównania różnych wersji pojazdu i nie mogą być traktowane jako gwarancja rzeczywistego zużycia paliwa w danym pojeździe. Dodatkowe wyposażenie może przekładać się na nieco wyższe zużycie paliwa i wartości emisji CO₂ od podanych.

Co więcej, zużycie paliwa zależy w dużej mierze od stylu jazdy kierowcy oraz od sytuacji na drodze.

Holowanie

Informacje ogólne

Należy używać wyłącznie haków holowniczych przeznaczonych dla danego modelu samochodu. Montaż haka holowniczego powinien być wykonywany w warsztacie. Może być konieczne wprowadzenie w samochodzie pewnych modyfikacji w obrębie układu chłodzenia, osłon termicznych i innych podzespołów.

Zamocowany hak holowniczy może przysłonić otwór ucha holowniczego. W takiej sytuacji podczas holowania należy korzystać z haka holowniczego. Hak holowniczy należy zawsze przewozić w samochodzie.

Wymiary montażowe dla fabrycznego haka holowniczego ⇨ 236.

Zachowanie się pojazdu i zalecenia dotyczące jazdy z przyczepą

Przed podłączeniem przyczepy należy nasmarować hak holowniczy. Nie należy tego robić, gdy używany jest stabilizator przechyłów przyczepy, który oddziałuje na kulę haka.

W przypadku jazdy z przyczepą o słabej stabilności kierunkowej lub z przyczepą o dopuszczalnej masie całkowitej przekraczającej 1000 kg nie wolno przekraczać prędkości 80 km/h. Zalecane jest zastosowanie stabilizatora przyczepy.

W przypadku rozkołysania przyczepy na boki ograniczyć prędkość, nie korygować kierownicą, a w razie potrzeby mocno zahamować.

W przypadku zjeżdżania ze wzniesienia należy jechać na takim samym biegu i ze zbliżoną prędkością jak przy wjeżdżaniu na wzniesienie.

Zwiększyć ciśnienie powietrza w oponach do wartości odpowiadającej maksymalnemu obciążeniu ⇨ 227.

Ciągnięcie przyczepy

Obciążenie przyczepy

Maksymalna dopuszczalna masa całkowita ciągniętej przyczepy uzależniona jest od wersji samochodu i mocy silnika. Jej przekraczanie jest zabronione. Rzeczywiste obciążenie stanowi różnicę pomiędzy rzeczywistą masą całkowitą przyczepy a rzeczywistym obciążeniem haka holowniczego.

Dopuszczalna masa ciągniętej przyczepy jest podana w dowodzie rejestracyjnym samochodu. Jeśli nie określono inaczej, dane takie mają zastosowanie przy pokonywaniu wzniesień o nachyleniu do 12 %.

Podane wartości mają zastosowanie przy pokonywaniu wzniesień o wskazanym nachyleniu oraz do wysokości 1000 m nad poziomem morza. Moc silnika i zdolność

samochodu do pokonywania wzniesień spadają wraz ze wzrostem wysokości i związanym z tym obniżeniem gęstości powietrza. Z tego względu dopuszczalna masa ciągniętej przyczepy maleje o 10% na każde 1000 m wysokości nad poziomem morza. Zmniejszenie obciążenia nie jest konieczne w przypadku jazdy po drogach o niewielkim nachyleniu (poniżej 8%, np. autostrady).

Suma rzeczywistej masy całkowitej przyczepy i rzeczywistej masy całkowitej samochodu nie może przekroczyć dopuszczalnej masy całkowitej zestawu, którą można znaleźć na tabliczce identyfikacyjnej ⇨ 210.

Pionowe obciążenie sprzęgu

Pionowe obciążenie sprzęgu to obciążenie wywierane przez dyszel przyczepy na hak holowniczy. Można je zmienić przez odpowiednie przemieszczenie ładunku na przyczepie.

Maksymalne dopuszczalne obciążenie haka holowniczego (pojazdy z silnikiem 1.2: 45 kg, pozostałe silniki: 55 kg) jest podane na tabliczce znamionowej haka oraz w dowodzie rejestracyjnym pojazdu. Należy zawsze dążyć do uzyskania obciążenia haka równego wartości maksymalnej, szczególnie w przypadku ciężkich przyczep. Pionowe obciążenie sprzęgu nigdy nie powinno być mniejsze niż 25 kg.

Obciążenie tylnej osi

Przy podłączonej przyczepie i pełnym obciążeniu samochodu dopuszczalne obciążenie tylnej osi (patrz tabliczka informacyjna i dokumenty samochodu) w wersji osobowej może zostać przekroczone o 45 kg, a dopuszczalna masa całkowita samochodu o 50 kg (w przypadku pojazdów z silnikiem 1.2 i nietypową konfiguracją tylnej osi: 30 kg).

W przypadku wersji dostawczej dopuszczalne obciążenie tylnej osi może zostać przekroczone o 25 kg. Dopuszczalne obciążenie całkowite

może zostać przekroczone w zależności od typu silnika o następujące wartości:

A10XEP	= 30 kg
A12XEL, A12XER, Z12XEP	= 25 kg
Z13DTH, A13DTR	= 40 kg
Z13DTJ, Z13DTE, A13DTE, A13DTC	= 35 kg

W przypadku wersji dostawczej z oponami o rozmiarze 215/45 R 17 ciągnięcie przyczepy jest zabronione.

W przypadku przekroczenia dopuszczalnego obciążenia tylnej osi zastosowanie ma ograniczenie prędkości do 100 km/h. Jeśli w przypadku ciągnięcia przyczepy przepisy krajowe określają ograniczenie prędkości do niższej wartości, należy przestrzegać takiego ograniczenia.

Hak holowniczy

Przeestroga

Podczas jazdy bez przyczepy hak holowniczy powinien być zdjęty.

Przechowywanie haka holowniczego

Hak holowniczy znajduje się w torbie we wnęce na koło zapasowe. Torba jest przymocowana do zaczepów stabilizacyjnych w bagażniku.

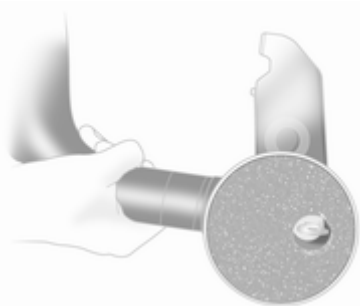

Podczas wkładania, założyć osłonę nad pokrętle z kluczykiem.

Montaż haka holowniczego

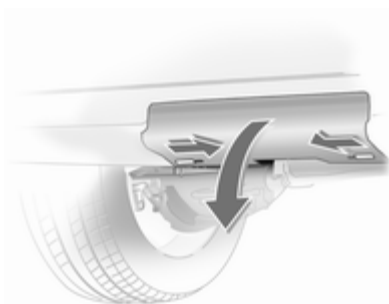

Wcisnąć obie śruby do wewnątrz i zdjąć osłonę znajdującą się na zderzaku.



Odblokować i złożyć gniazdo. Wyjąć zaślepkę otworu do mocowania haka i schować ją.

Sprawdzanie poprawności przygotowania haka holowniczego

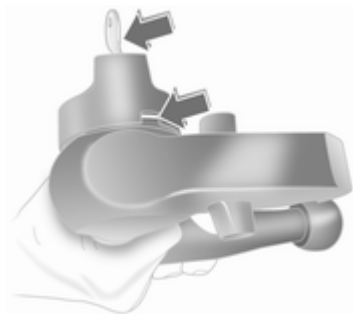

- Pokrętło spoczywa na haku holowniczym.
- Zielone oznaczenie na pokrętle jest niewidoczne.
- Kołek blokujący w górnej części haka holowniczego jest ustawiony do wewnątrz.
- Kluczyk znajduje się w zamku.

W przeciwnym razie przed włożeniem haka holowniczego w otwór zaczepu wymagane jest naprężenie haka holowniczego.

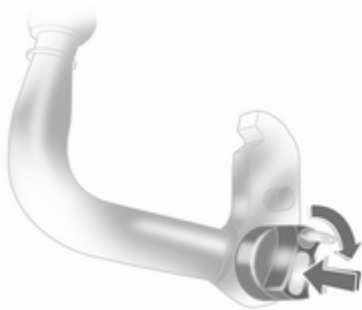

- Umieścić kluczyk w zamku i odblokować hak holowniczy.
- Wcisnąć pokrętło na hak holowniczy i obracać w prawo, dociskając je, aż do zablokowania. Kluczyk pozostaje w zamku.

Umieszczanie haka holowniczego w obsadzie

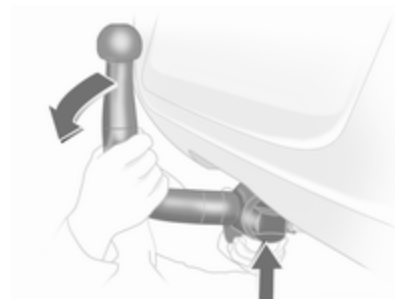

Odpowiednio przygotowany hak wsunąć w obsadę i mocno docisnąć w górę, aż do zablokowania, co zostanie zasygnalizowane charakterystycznym odgłosem.

Pokrętło samoczynnie powróci do położenia wyjściowego (pomiędzy nim a hakiem nie będzie szczeliny).

⚠ Ostrzeżenie

Nie dotykać pokrętle podczas umieszczania haka holowniczego w obsadzie.

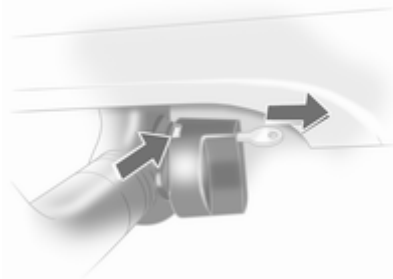

Zielone oznaczenie na pokrętle jest widoczne.

Zablokować hak holowniczy i wyjąć kluczyk.

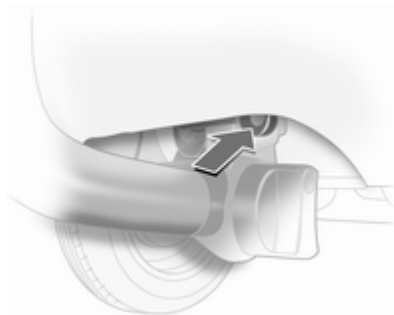

Ucho do mocowania linki asekuracyjnej

Podłączyć linkę asekuracyjną do ucha.

Sprawdzanie poprawności zamocowania haka holowniczego

- Zielone oznaczenie na pokrętle jest widoczne.
- Między pokrętle a hakiem nie może być jakiegokolwiek szczeliny.
- Hak musi być poprawnie zablokowany w obsadzie.
- Kluczyk musi być wyjęty (po uprzednim zablokowaniu haka).

⚠ Ostrzeżenie

Holowanie jest dopuszczalne wyłącznie po prawidłowym zamontowaniu haka holowniczego. Jeśli haka nie można poprawnie zamontować, zwrócić się o pomoc do warsztatu.

Demontaż haka holowniczego

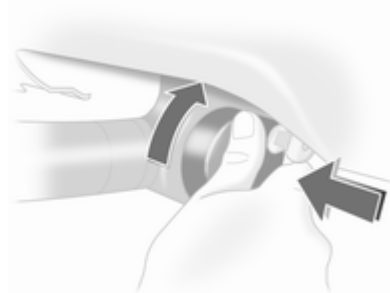

Umieścić kluczyk w zamku i odblokować hak holowniczy.

Wcisnąć pokrętkę na hak holowniczy i obracać w prawo, dociskając je, aż do zablokowania. Pociągnąć hak w dół, aby wyjąć go z obsady.

Włożyć uszczelkę w otwór na hak holowniczy. Rozłożyć gniazdo. Umieścić osłonę w zderzaku i wycisnąć obie śruby na zewnątrz.

Pielęgnacja samochodu

Wskazówki ogólne	159
Czynności kontrolne	161
Wymiana żarówki	168
Instalacja elektryczna	181
Narzędzia samochodowe	185
Koła i opony	186
Uruchamianie silnika przy użyciu przewodów rozruchowych	197
Holowanie	199
Pielęgnacja wizualna	202

Wskazówki ogólne

Aksesoria i modyfikacje samochodu

Zaleca się używanie oryginalnych części zamiennych i akcesoriów, oraz części zatwierdzonych przez producenta do użytku w danym modelu samochodu. Producent samochodu nie ma możliwości przetestowania i zagwarantowania jakości produktów innych firm – nawet jeśli są one zgodne z odpowiednimi przepisami i otrzymały homologację. Nie dokonywać żadnych modyfikacji układu elektrycznego, np. wymiany elektronicznych modułów sterujących (tzw. tuning elektroniczny bądź „chiptuning”).

Przeostroga

Podczas transportu samochodu koleją lub na platformie pojazdu pomocy drogowej może dojść do uszkodzenia fartuchów błotników.

Garażowanie samochodu

Wyłączanie z eksploatacji na dłuższy okres czasu

Przed kilkumiesięczną przerwą w eksploatacji samochodu należy wykonać następujące czynności:

- Umyć i nawoskować samochód.
- Sprawdzić stan zabezpieczenia antykorozyjnego komory silnika oraz podwozia.
- Oczyszczyć i zakonserwować uszczelki gumowe.
- Całkowicie napełnić zbiornik paliwa.
- Wymienić olej silnikowy.
- Opróżnić zbiornik płynu do spryskiwaczy szyb i zmywaczy reflektorów.
- Sprawdzić zabezpieczenie płynu chłodzącego przed zamarzaniem i korozją.
- Zwiększyć ciśnienie powietrza w oponach do wartości odpowiadającej maksymalnemu obciążeniu.

- Zaparkować samochód w suchym, dobrze wentylowanym miejscu. Wybrać pierwszy lub wsteczny bieg albo ustawić dźwignię zmiany biegów w położeniu P. Zabezpieczyć samochód przed możliwością przetoczenia się.
- Nie zaciągać hamulca postojowego.
- Otworzyć pokrywę silnika, zamknąć wszystkie drzwi i zablokować zamki.
- Odłączyć zacisk ujemny akumulatora od instalacji elektrycznej samochodu. Wszystkie układy przestaną funkcjonować, np. autoalarm.

Przygotowywanie do eksploatacji po długim przestoju

W ramach przygotowywania samochodu do eksploatacji po długim przestoju należy wykonać następujące czynności:

- Podłączyć zacisk ujemny akumulatora do instalacji elektrycznej samochodu.

Uaktywnić podzespoły elektroniczne szyb otwieranych elektrycznie.

- Sprawdzić ciśnienie powietrza w oponach.
- Napełnić zbiornik płynu do spryskiwaczy szyb i zmywaczy reflektorów.
- Sprawdzić poziom oleju silnikowego.
- Sprawdzić poziom płynu chłodzącego.
- W razie potrzeby przymocować tablicę rejestracyjną.

Złomowanie i recykling samochodu

Informacje na temat złomowania oraz recyklingu samochodu można znaleźć w Internecie na stronie www.opel.com.pl. Złomowanie i recykling samochodu należy powierzać wyłącznie autoryzowanym zakładom recyklingu.

Samochody zasilane gazem muszą być złomowane w zakładach recyklingu upoważnionych do demontażu tego typu pojazdów.

Czynności kontrolne

Wykonywanie prac

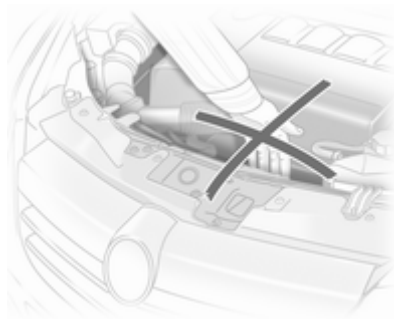

⚠ Ostrzeżenie

Przed przystąpieniem do wykonywania opisanych poniżej czynności należy bezwzględnie wyłączyć zapłon.

Wentylator chłodnicy może się włączyć nawet gdy wyłączony jest zapłon.

⚠ Niebezpieczeństwo

W układzie zapłonowym i obwodach reflektorów ksenonowych jest obecne bardzo wysokie napięcie. Dlatego nie należy dotykać tych podzespołów.

Korki wlewu oleju silnikowego, płynu chłodzącego i płynu do spryskiwaczy oraz wskaźnik poziomu oleju dla ułatwienia identyfikacji oznaczono kolorem żółtym.

Pokrywa silnika

Otwieranie

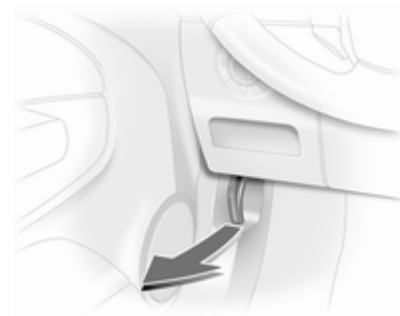

Pociągnąć dźwignię zwalniającą i ustawić ją z powrotem w położeniu wyjściowym.



Następnie unieść zapadkę blokującą i otworzyć pokrywę.

Wloty powietrza ⇨ 122.

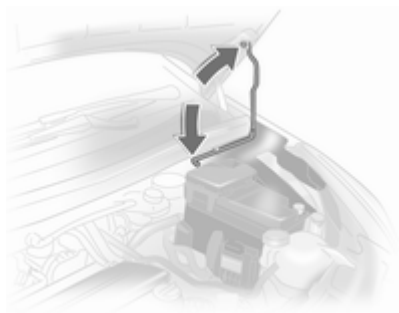

Podprzeć pokrywę komory silnika wspornikiem.

Jeżeli pokrywa silnika zostanie otwarta, gdy włączona jest funkcja Autostop, silnik zostanie ponownie uruchomiony w sposób automatyczny ze względu na bezpieczeństwo.

Zamykanie

Przed zamknięciem pokrywy wcisnąć jej wspornik w uchwyt.

Opuścić pokrywę tak, aby się zatrzasnęła. Sprawdzić, czy pokrywa komory silnika została zablokowana we właściwym położeniu.

Olej silnikowy

W celu ochrony silnika zalecane są regularne, ręczne kontrole poziomu oleju silnikowego. Należy stosować wyłącznie oleje o odpowiednich parametrach. Zalecane płyny i środki smarne ⇨ 208.

Kontrolę należy przeprowadzać po zaparkowaniu samochodu na płaskim, poziomym podłożu. Ponadto

silnik musi być rozgrzany do temperatury roboczej i wyłączony od co najmniej 5 minut.

Wyciągnąć wskaźnik poziomu oleju, wytrzeć go do czysta, wsunąć go aż do wysokości ogranicznika na uchwycie, po czym ponownie wyciągnąć i sprawdzić poziom oleju silnikowego.

Wskaźnik poziomu oleju należy włożyć do oporu i przekręcić o pół obrotu.

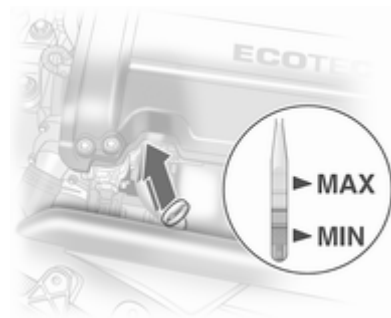

W zależności od typu silnika stosowane są różne rodzaje wskaźników poziomu oleju.

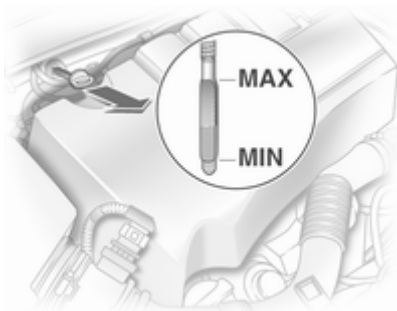

Jeśli poziom oleju zbliżył się do oznaczenia **MIN** na wskaźniku, dolać oleju.

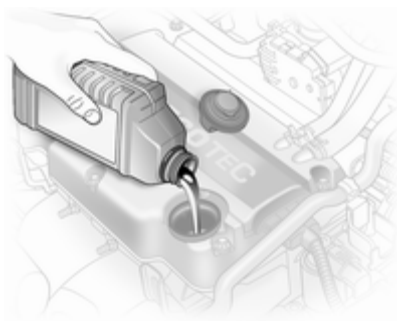

Zaleca się stosowanie oleju tego samego producenta i typu, jak olej, który już znajduje się w silniku. Poziom oleju nie może przekraczać oznaczenia **MAX** na wskaźniku.

Przestroga

Nadmierna ilość oleju musi zostać spuszczone lub wypompowana.

Pojemności ⇨ 225.

Założyć i dokręcić korek wlewu.

Płyn chłodzący

Zastosowany płyn chłodzący charakteryzuje się mrozoodpornością na poziomie około -28 °C.

Przestroga

Używać tylko płynów niskokrzepłych przeznaczonych dla tego modelu samochodu.

Poziom płynu chłodzącego

Przestroga

Zbyt niski poziom płynu chłodzącego może spowodować uszkodzenie silnika.

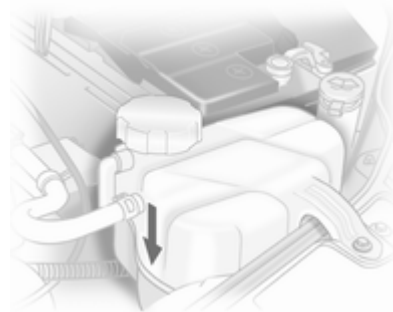

Poziom zimnego płynu chłodzącego powinien sięgać powyżej oznaczenia **KALT/COLD**. W razie potrzeby dolać odpowiednią ilość płynu.

⚠ Ostrzeżenie

Przed odkręceniem korka wlewu należy poczekać, aż silnik ostygnie. Ostrożnie odkręcić korek, tak aby stopniowo uwolnić nagromadzone ciśnienie.

Dolać płynu niskokrzepliwego. W przypadku braku takiego płynu dolać zwykłej lub destylowanej wody. Dobrze zamocować korek wlewu. Skład płynu chłodzącego oraz przyczynę jego utraty należy sprawdzić / naprawić w warsztacie.

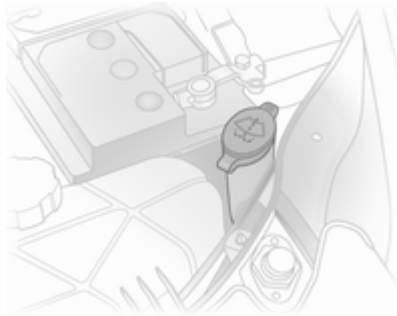
Płyn do spryskiwaczy

Pojemnik spryskiwaczy wypełnić roztworem czystej wody i środka do czyszczenia szyb o właściwych proporcjach (środek powinien zawierać czynnik zapobiegający zamarzaniu). Właściwe proporcje mieszanki podano na opakowaniu płynu do spryskiwaczy.

Przeostroga

W przypadku niskich temperatur lub nagłego spadku temperatury ochronę zapewnia wyłącznie płyn o wystarczającym stężeniu czynnika zapobiegającego zamarzaniu.

Hamulce

Pisk towarzyszący hamowaniu oznacza, że okładziny hamulcowe są zużyte (mają minimalną grubość). Możliwe jest kontynuowanie jazdy, jednak należy w jak najszybciej wymienić okładziny hamulcowe w warsztacie.

Po zamontowaniu nowych okładzin hamulcowych, podczas kilku pierwszych podróży nie należy gwałtownie hamować, o ile nie jest to konieczne.

Płyn hamulcowy

⚠ Ostrzeżenie

Płyn hamulcowy jest trujący i powoduje korozję. Unikać jego styczności z oczami, skórą, tkaninami i powierzchniami lakierowanymi.

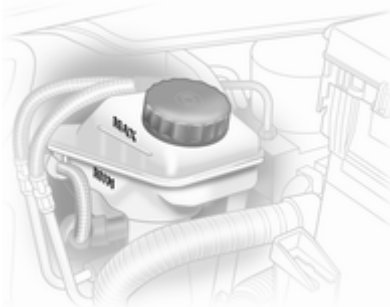

Poziom płynu hamulcowego musi zawierać się między oznaczeniami **MIN** i **MAX**.

Przy dolewaniu płynu hamulcowego należy zadbać o zachowanie jego czystości, ponieważ jakiegokolwiek

zanieczyszczenie płynu może spowodować awarię układu hamulcowego. Przyczynę ubytku płynu hamulcowego usunąć w warsztacie.

Należy używać wyłącznie wysokosprawnych płynów hamulcowych przeznaczonych dla tego modelu samochodu; płyn hamulcowy i sprzęgłowy ⇨ 208.

Akumulator

Zamontowany w samochodzie akumulator jest bezobsługowy, pod warunkiem że sposób użytkowania umożliwia odpowiednie ładowanie akumulatora. Jazda na krótkich dystansach i częste uruchamianie silnika może rozładować akumulator. Unikać niepotrzebnego używania odbiorników energii elektrycznej.



Zużytych baterii nie należy wyrzucać wraz z innymi odpadami domowymi. Wymagane jest dostarczenie ich do odpowiedniego punktu zbiórki.

Jeśli samochód nie będzie używany przez ponad cztery tygodnie, może dojść do rozładowania jego akumulatora. Odłączyć zacisk ujemny akumulatora od instalacji elektrycznej samochodu.

Przed przystąpieniem do odłączania lub podłączania przewodów akumulatora należy bezwzględnie wyłączyć zapłon.

Naklejka ostrzegawcza



Znaczenie symboli:

- Zabronione iskry, otwarty ogień i palenie tytoniu.
- Zawsze używać osłon oczu. Wybuchowe gazy mogą spowodować utratę wzroku lub obrażenia ciała.
- Chronić akumulator przed dziećmi.
- Akumulator zawiera kwas siarkowy, który może spowodować utratę wzroku lub poważne oparzenia.
- Więcej informacji można znaleźć w podręczniku użytkownika.
- W sąsiedztwie akumulatora może występować wybuchowy gaz.

Wymiana akumulatora

Uwaga

Wszelkie odstępstwa od instrukcji podanych w tym punkcie mogą doprowadzić do tymczasowego wyłączenia systemu stop-start.

Podczas wymiany akumulatora upewnić się, że nowy akumulatora nie posiada otworów wentylacyjnych w pobliżu bieguna dodatniego. Jeśli

w tym miejscu znajduje się otwór wentylacyjny, wymagane jest jego zablokowanie zaślepką, podczas gdy otwór w pobliżu bieguna ujemnego musi pozostać otwarty.

Używać wyłącznie akumulatorów, które umożliwiają zamontowanie nad nimi skrzynki bezpieczników.

W pojazdach z akumulatorem AGM (z elektrolitem uwiecznionym w macie szklanej) należy zadbać o to, aby w przypadku wymiany zamontować nowy akumulator typu AGM.



Akumulator typu AGM można zidentyfikować po umieszczonej na nim etykiecie. Zaleca się stosowanie oryginalnych akumulatorów firmy Opel.

Uwaga

Użycie akumulatora typu AGM innego niż oryginalny akumulator firmy Opel może spowodować pogorszenie działania systemu stop-start.

Zaleca się by wymianę akumulatora zlecić warsztatowi.

System stop-start ↗ 126.

Ładowanie akumulatora

⚠ Ostrzeżenie

W pojazdach z akumulatorem AGM należy dopilnować, by ładowania za pomocą ładowarki do akumulatorów napięcie ładowania nie przekroczyło 14,6 V. W przeciwnym razie może dojść do uszkodzenia akumulatora.

Uruchamianie silnika przy użyciu przewodów rozruchowych ↪ 197.

Odpowietrzanie układu paliwowego silnika wysokoprężnego

W przypadku całkowitego opróżnienia zbiornika paliwa układ paliwowy samochodu z silnikiem wysokoprężnym musi zostać odpowietrzony. Włączyć zapłon trzykrotnie, za każdym razem na 15 sekund. Następnie uruchomić rozrusznik silnika na maksymalnie 40 sekund (ze względów technicznych w przypadku silników A 17 DTS dopuszcza się jedynie 30 sekund). Po upływie co najmniej 5 sekund powtórzyć te czynności. Jeśli nadal nie można będzie uruchomić silnika, zwrócić się do warsztatu.

Wymiana piór wycieraczek

Przygotowanie wycieraczek przedniej szyby do wykonania czynności serwisowych

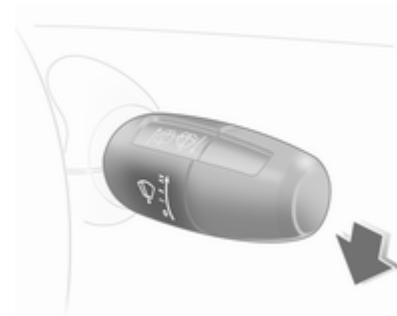

Wyłączyć zapłon. Nie wyjmować kluczyka z wyłącznika zapłonu ani nie otwierać drzwi kierowcy.

Przed upływem 4 sekund przesunąć w dół dźwignię wycieraczek i zwolnić ją, gdy tylko wycieraczki znajdą się w położeniu pionowym.

Pióra wycieraczek szyby przedniej

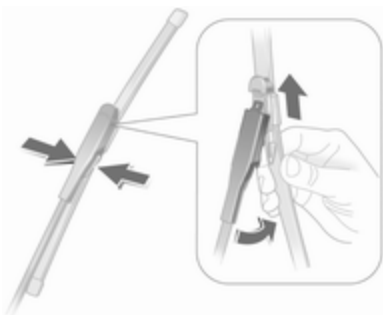

Unieść ramię wycieraczki, obrócić pióro pod kątem 90° do ramienia wycieraczki i zdjąć w kierunku do boku.

Pióro wycieraczki szyby tylnej

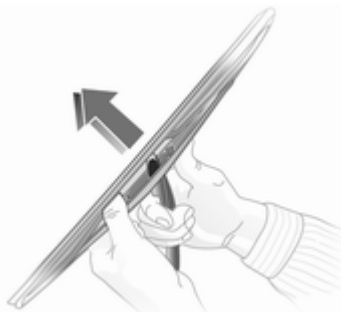

Unieść ramię wycieraczki. Zdjąć pióro wycieraczki w sposób pokazany na rysunku.

Przyłożyć pióro wycieraczki nachylone pod niewielkim kątem do ramienia wycieraczki i wcisnąć aż do zablokowania.

Ostrożnie opuścić ramię wycieraczki.

Wymiana żarówki

Wyłączyć zapłon i zamknąć drzwi lub wyłączyć światła, których żarówka wymaga wymiany.

Nowe żarówki należy chwycić wyłącznie za cokół! Nie dotykać części szklanej gołymi rękoma.

Podczas wymiany korzystać wyłącznie z żarówek tego samego typu.

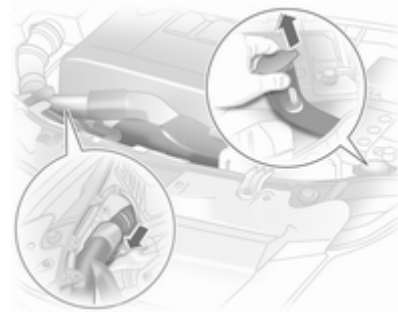

Przed przystąpieniem do wymiany żarówki zamontowanej po prawej stronie komory silnika odłączyć przewód powietrzny od filtra powietrza.

W przypadku wersji OPC wymianę żarówek zaleca się zlecać warsztatowi.

Aby wymienić żarówkę z lewej strony, zdjąć osłonę skrzynki bezpieczników ↻ 183, a także od góry wymontować szyjkę wlewową zbiornika spryskiwaczy. Jeśli zbiornik jest całkowicie pełny, pewna ilość płynu może wycieknąć.

Reflektory halogenowe

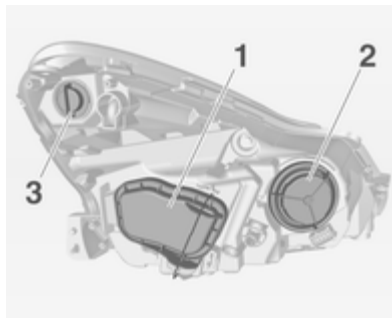

Reflektory wyposażone są w oddzielne systemy dla świateł mijania **1** (żarówka zewnętrzna), świateł drogowych **2** (żarówka wewnętrzna) oraz świateł do jazdy dziennej/świateł pozycyjnych **3**.

Światła mijania

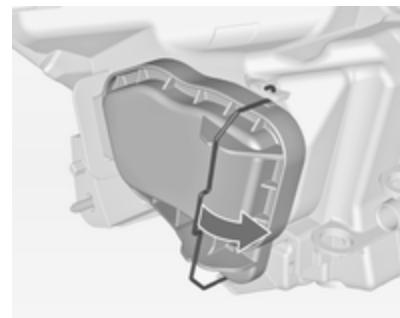

1. Odblokować zacisk sprężynowy i zdjąć osłonę **1**.

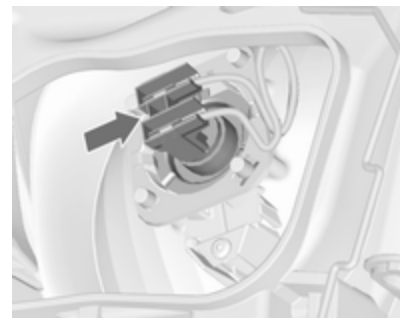

2. Nacisnąć podstawę w bok i wyjąć żarówkę z reflektora.

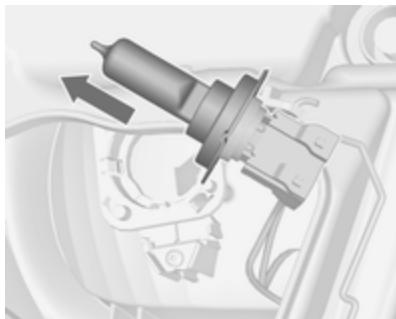

3. Odłączyć od żarówki złącze elektryczne.
4. Włożyć nową żarówkę w reflektor w taki sposób, aby występy ustalające oprawy żarówki pasowały do wgłębień w obudowie reflektora.
5. Zamocować żarówkę.
6. Podłączyć złącze do żarówki.
7. Założyć osłonę i zablokować zacisk sprężynowy.

Światła drogowe

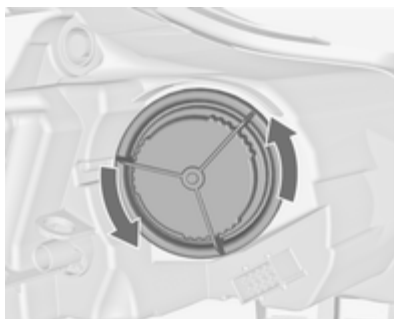

1. Obrócić osłonę 2 w lewo i wyjąć.
2. Odłączyć od żarówki złącze elektryczne.



3. Odblokować zacisk sprężynowy od uchwyty, przesuwając i obracając go w bok.

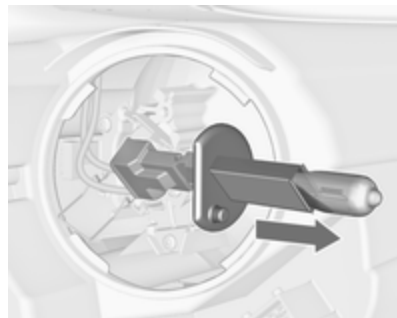

4. Wyjąć żarówkę z obudowy reflektora.
5. Podczas mocowania nowej żarówki, umieścić występy w wgłębieniach w obudowie reflektora.
6. Założyć zacisk sprężynowy, podłączyć złącze do żarówki.
7. Zamocować osłonę.

Światło do jazdy dziennej/ światło pozycyjne



1. Obrócić oprawkę żarówki **3** w lewo, aby ją odblokować.

Wyjąć oprawkę żarówki światła pozycyjnego z obudowy reflektora.

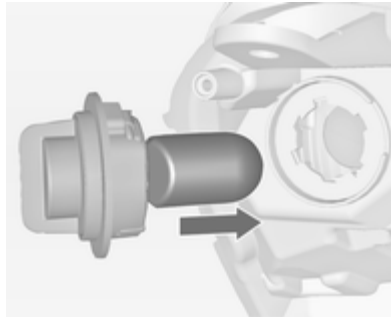

2. Wyjąć żarówkę z gniazda, włożyć nową żarówkę.
3. Włożyć oprawkę żarówki w reflektor w taki sposób, aby jej występy ustalające pasowały do wgłębień w obudowie reflektora.
4. Obrócić w prawo w celu zamocowania.

Kierunkowskaz przedni

Kierunkowskazy przednie są wyposażone w żarówki o przedłużonej żywotności. Jeśli wystąpi potrzeba wymiany żarówki, należy zlecić tę czynność warsztatowi.

System adaptacyjnego oświetlenia drogi

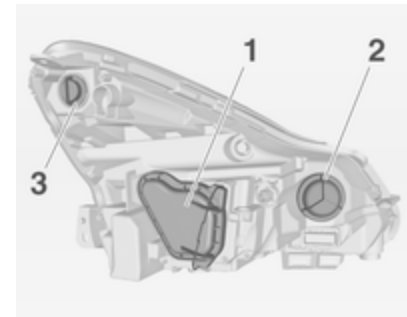

Reflektory wyposażone są w oddzielne systemy dla świateł mijania i drogowych **1** (żarówka zewnętrzna), świateł doświetlających

zakręty 2 (żarówka wewnętrzna) oraz światła do jazdy dziennej/światła pozycyjnych 3.

Światła mijania/drogowe



1. Odblokować zacisk sprężynowy i zdjąć osłonę 1.



2. Obrócić oprawkę żarówki w lewo, aby ją odblokować.
Wyjąć oprawkę żarówki z reflektora.

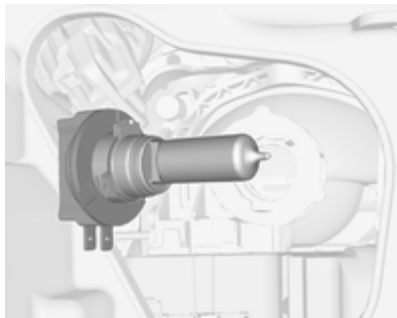

3. Włożyć nową żarówkę w reflektor w taki sposób, aby występy ustalające oprawy żarówki pasowały do wgłębień w obudowie reflektora.
4. Zamocować oprawkę żarówki, przekręcając w prawo.
5. Założyć osłonę i zablokować zacisk sprężynowy.

Światło do jazdy dziennej/światło pozycyjne



1. Obrócić oprawkę żarówki 3 w lewo, aby ją odblokować.

Wyjąć oprawę żarówki z reflektora.

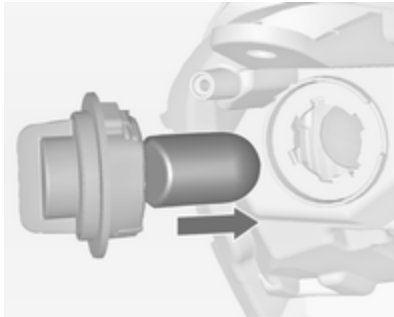

2. Wyjąć żarówkę z gniazda, włożyć nową żarówkę.
3. Włożyć oprawę żarówki w reflektor w taki sposób, aby jej występy ustalające pasowały do wgłębienia w obudowie reflektora.
4. Obrócić w prawo w celu zamocowania.

Światło boczne



1. Obrócić osłonę 2 w lewo i wyjąć.



2. Odłączyć od żarówki złącze elektryczne.

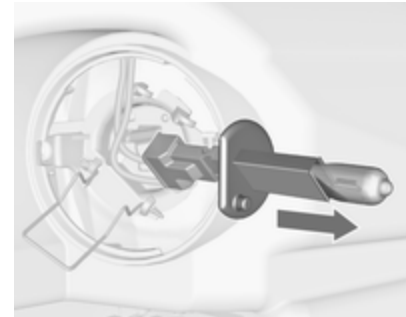

3. Odblokować zacisk sprężynowy od uchwyty, przesuwając i obracając go w bok.
4. Wyjąć żarówkę z obudowy reflektora.
5. Podczas mocowania nowej żarówki, umieścić występy we wgłębieniach w obudowie reflektora.
6. Założyć zacisk sprężynowy, podłączyć złącze do żarówki.
7. Zamocować osłonę.

Kierunkowskaz przedni



1. Odblokować zacisk sprężynowy i zdjąć osłonę 1.



2. Obrócić oprawkę żarówki w lewo, aby ją odblokować.
Wyjąć oprawkę żarówki z reflektora.

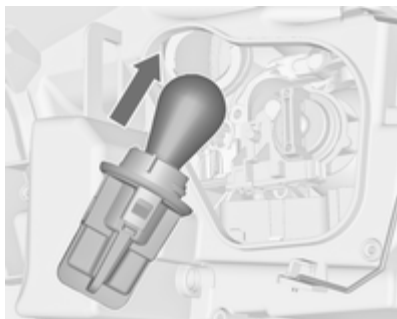

3. Lekko wcisnąć żarówkę w gniazdo, obrócić w lewo i wyciągnąć.
4. Włożyć nową żarówkę, lekko dociskając i przekręcając.
5. Włożyć oprawkę żarówki w reflektor i zamocować, przekręcając w prawo.
6. Założyć osłonę i zablokować zacisk sprężynowy.

Światła przeciwmgielne

Dostęp do żarówek można uzyskać od spodu pojazdu.

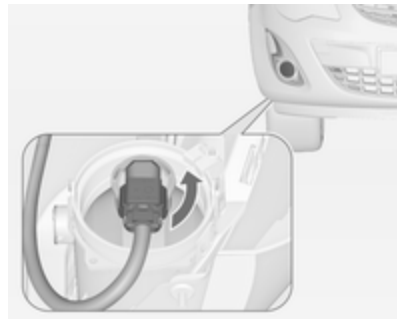

1. Obrócić oprawkę żarówki w lewo i wyjąć ją z reflektora.



2. Odłączyć oprawkę żarówki od złącza, wciskając zaczepek.
3. Wyjąć żarówkę i zamontować w oprawce nową.
4. Podłączyć złącze elektryczne.
5. Włożyć oprawkę żarówki w reflektor.
6. Obrócić oprawkę żarówki w prawo i zablokować.

Światła tylne

5-drzwiowy samochód osobowy



1. Otworzyć pokrywę boczną.
Wymieniając żarówkę z prawej strony, należy najpierw wyjąć narzędzia i podnośnik lub zestaw do naprawy opon a następnie wyjąć skrzynkę na narzędzia.



2. Odłączyć złącze, naciskając języczek oprawy żarówki.
3. Przytrzymując obudowę lampy od zewnątrz, odkręcić dwie nakrętki mocujące.

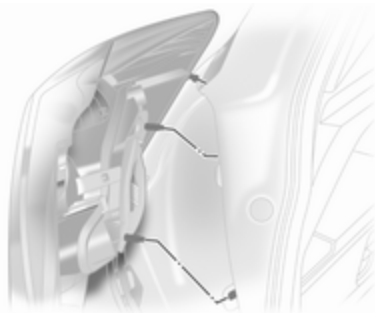

4. Odczepić obudowę lampy w tył.

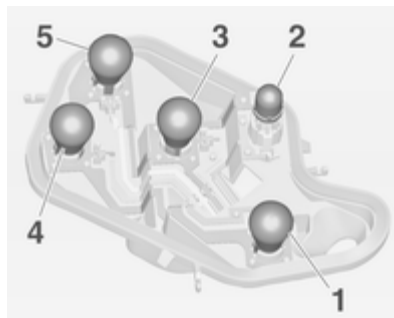

6. Lekko wcisnąć żarówkę w gniazdo, obrócić w lewo, wyciągnąć, a następnie zamocować nową żarówkę.

Lampa przeciwmgłowa może znajdować się tylko po jednej stronie (1)

Światło cofania (2)

Kierunkowskaz (3)

Światło tylne/światło boczne (4)

Światło tylne/
światło hamowania (5)

7. Umieścić oprawkę żarówki w obudowie lampy, blokując ją w odpowiedniej pozycji.



8. Sprawdzić, czy uszczelka oprawy żarówki jest ustawiona, jak pokazano to na ilustracji.

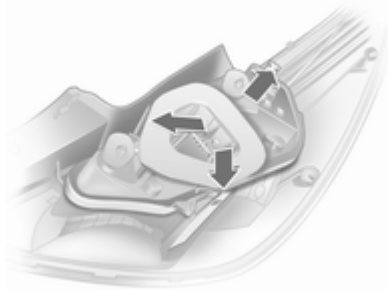

5. Delikatnie odchylić trzy występy blokujące po zewnętrznej stronie oprawy żarówek i wyjąć oprawkę.



9. Włożyć obudowę lampy na miejsce i dokręcić ręcznie nakrętki. Podłączyć złącze elektryczne. Zamknąć osłonę.

Po wymianie żarówki sprawdzić, czy światła tylne działają prawidłowo: włączyć zapłon, wcisnąć pedał hamulca i włączyć światła pozycyjne.

3-drzwiowy samochód osobowy, wersja dostawcza



1. Otworzyć pokrywę boczną.
Wymieniając żarówki z prawej strony, należy najpierw wyjąć narzędzia i podnośnik lub zestaw

do naprawy opon a następnie wyjąć skrzynkę na narzędzia.



2. Odłączyć złącze, naciskając języczek oprawy żarówki.
3. Przytrzymując obudowę lampy od zewnątrz, odkręcić dwie nakrętki mocujące.

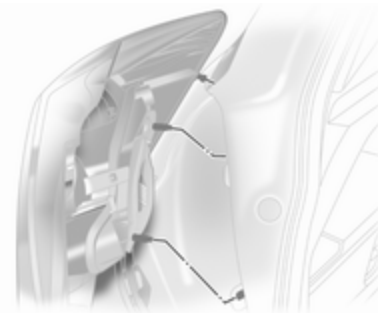

4. Wyciągnąć zespół światła tylnego.

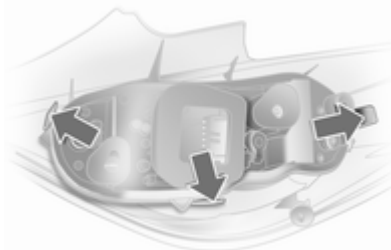

5. Delikatnie odchylić trzy występy blokujące po zewnętrznej stronie oprawy żarówek i wyjąć oprawę.

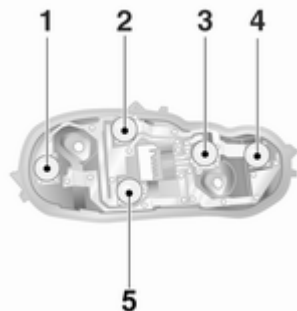

6. Lekko wcisnąć żarówkę w gniazdo, obrócić w lewo, wyciągnąć, a następnie zamocować nową żarówkę. Światło cofania (strona prawa), tylne światło przeciwmgienne (strona lewa) (1)
 Światło tylne (2)
 Kierunkowskaz (3)
 Światło tylne/światło hamowania (4)
 Światło tylne (5)

7. Umieścić oprawkę żarówki w obudowie lampy, blokując ją w odpowiedniej pozycji.

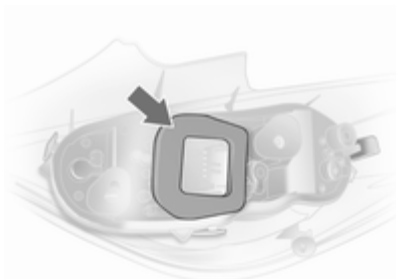

8. Sprawdzić, czy uszczelka oprawy żarówki jest ustawiona, jak pokazano to na ilustracji. Założyć okrągłą uszczelkę na śrubę mocującą.
 9. Włożyć obudowę lampy na miejsce i dokręcić ręcznie nakrętki. Podłączyć złącze elektryczne. Zamknąć i zablokować osłonę.

Po wymianie żarówki sprawdzić, czy światła tylne działają prawidłowo: włączyć zapłon, wcisnąć pedał hamulca i włączyć światła pozycyjne.

Kierunkowskazy boczne

Wymianę żarówek przeprowadzić w warsztacie.

Oświetlenia tablicy rejestracyjnej

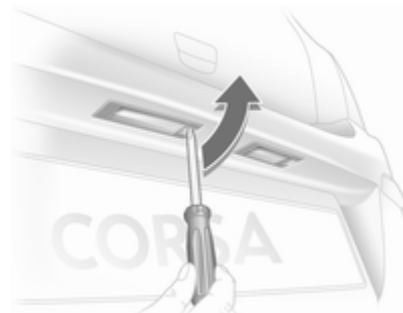

1. Wsunąć śrubokręt w obudowę lampki, a następnie przesunąć go w bok w celu zwolnienia sprężyny.



2. Wysunąć obudowę lampy w dół, uważając, aby nie ciągnąć za przewód.
3. Unieść klapkę i odłączyć złącze elektryczne od oprawki żarówki.



4. Obrócić oprawkę żarówki w lewo, aby ją odblokować.
5. Wyjąć żarówkę z oprawki i zamocować nową żarówkę.
6. Wsunąć oprawkę żarówki w obudowę lampy i obrócić w prawo.
7. Podłączyć złącze elektryczne do oprawki żarówki.
8. Włożyć i zatrzasknąć obudowę lampy.

Oświetlenie wnętrza

Oświetlenie wnętrza z przodu kabiny



1. Odblokować i zdjąć klosze, podważając śrubokrętem w miejscach pokazanych na ilustracji.
2. Wyjąć żarówkę z gniazda.
3. Włożyć nową żarówkę.
4. Wcisnąć klosz lampki na miejsce.

Oświetlenie wnętrza z przodu kabiny, lampki do czytania

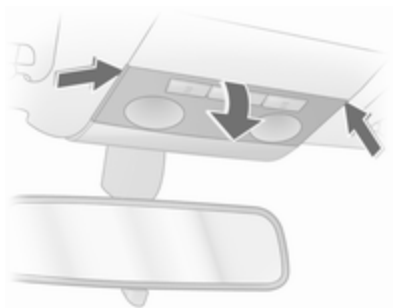

1. Odblokować osłonkę, lekko docisnąć i wyjąć pod kątem w dół.
2. Wyjąć żarówkę i zamontować nową.
3. Założyć osłonkę.

Oświetlenie wnętrza w tyle kabiny, lampki do czytania

Wymianę żarówek przeprowadzić w warsztacie.

Oświetlenie schowka w desce rozdzielczej, oświetlenie wnętrza na nogi



1. Podważyć śrubokrętem obudowę lampki.



2. Lekko nacisnąć żarówkę w kierunku zacisku sprężystego i wyjąć ją.
3. Włożyć nową żarówkę.
4. Zamocować lampkę.

Instalacja elektryczna

Bezpieczniki

Oznaczenia nowego bezpiecznika muszą być takie same jak oznaczenia bezpiecznika wymienianego.

W samochodzie znajdują się trzy skrzynki bezpieczników:

- w lewej części komory silnika, z przodu,
- we wnętrzu kabiny za przełącznikiem świateł lub, w wersjach z kierownicą po prawej stronie, za schowkiem w desce rozdzielczej,
- za osłoną, w lewej części przestrzeni bagażowej.

Przed wymianą bezpiecznika należy wyłączyć odpowiedni obwód oraz zapłon.

Przepalony bezpiecznik można rozpoznać po stopionym drucie topikowym. Przed instalacją nowego bezpiecznika należy usunąć przyczynę usterki.

Niektóre układy są chronione przez kilka bezpieczników.

Pomimo braku danej funkcji lub układu odpowiadający bezpiecznik może być obecny.

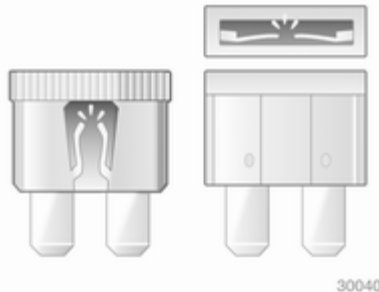

Skrzynka bezpieczników w komorze silnika

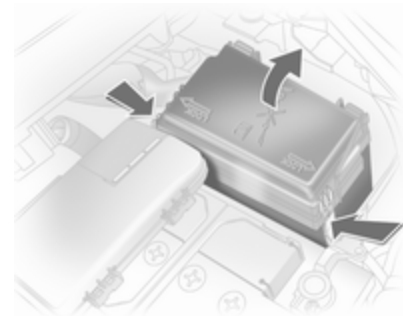

Skrzynka bezpieczników znajduje się z lewej strony, w przedniej części komory silnika.

Odczepić, unieść, a następnie wyjąć pokrywkę.

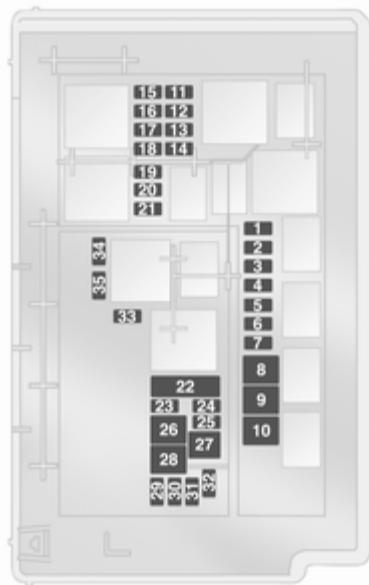

Nr Obwód

- 1 Rozrusznik
- 2 Klimatyzacja
- 3 Ogrzewacz filtra paliwa (silnik wysokoprężny)
- 4 Sygnał dźwiękowy
- 5 Manualno-automatyczna skrzynia biegów, automatyczna skrzynia biegów
- 6 Moduł sterujący silnika
- 7 Światła przeciwmgielne
- 8 Chłodzenie silnika
- 9 Chłodzenie silnika
- 10 Manualno-automatyczna skrzynia biegów
- 11 Świece żarowe, układ zapłonowy
- 12 Poziomowanie reflektorów, system adaptacyjnego oświetlenia drogi
- 13 Klimatyzacja
- 14 Manualno-automatyczna skrzynia biegów
- 15 Światło drogowe (prawe)

Nr Obwód

- 16 Światło drogowe (lewe)
- 17 Główny przełącznik
- 18 Moduł sterujący silnika
- 19 Poduszki powietrzne
- 20 Główny przełącznik
- 21 Główny przełącznik
- 22 Centralny moduł sterujący
- 23 Zestaw do naprawy opon
- 24 Pompa paliwa
- 25 Układ ABS
- 26 Ogrzewanie tylnej szyby
- 27 Układ ABS
- 28 Wentylator kabiny
- 29 Zapalniczka
- 30 Klimatyzacja
- 31 Szyba sterowana elektrycznie (lewa)
- 32 Szyba sterowana elektrycznie (prawa)
- 33 Ogrzewanie lusterek zewnętrznych

Nr Obwód

- 34 –
- 35 –

Skrzynka bezpieczników w desce rozdzielczej

Skrzynka bezpieczników za przełącznikiem świateł. Pociągnąć górną krawędź panelu i zdjąć w dół.

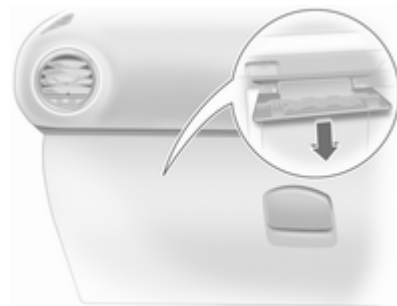

W samochodach z kierownicą po prawej stronie skrzynka ta znajduje się za osłoną w drugim ze schowków deski rozdzielczej. Otwórz schowek i zdjąć osłonę. W celu zamknięcia najpierw założyć osłonę, a następnie zablokować we właściwym położeniu.



Nr Obwód

- 11 Przełącznik świateł, światło hamowania
- 12 Układ ABS, światło hamowania
- 13 Podgrzewane koło kierownicy
- 14 Pilot parkowania, czujnik deszczu, wewnętrzne lustro

Skrzynka bezpieczników w przestrzeni bagażowej



Skrzynka bezpieczników za osłoną, w lewej części przestrzeni bagażowej. Zdjąć osłonę.

Nr Obwód

- 1 -
- 2 Wskaźniki i przyrządy, wyświetlacz informacyjny
- 3 Radioodtwarzacz
- 4 Wyłącznik zapłonu
- 5 Spryskiwacz przedniej szyby
- 6 Centralny zamek, kłapa tylna
- 7 Centralny zamek
- 8 -
- 9 Oświetlenie wnętrza
- 10 Elektryczne wspomaganie układu kierowniczego



Nr Obwód

- 1 System adaptacyjnego oświetlenia drogi
- 2 -
- 3 Podgrzewanie fotela (lewego)
- 4 Podgrzewanie fotela (prawego)
- 5 -
- 6 -
- 7 -
- 8 Tylny system transportowy, hak holowniczy
- 9 -

Nr Obwód

- 10 –
- 11 –
- 12 –
- 13 –
- 14 –
- 15 Tylny system transportowy, hak holowniczy
- 16 –
- 17 Okno dachowe

Narzędzia samochodowe**Narzędzia**

W celu otwarcia schowka, odblokować i otworzyć osłonę.

Samochody z kołem zapasowym

Podnośnik i narzędzia samochodowe znajdują się w schowku z prawej strony w przestrzeni bagażowej.

Samochody z zestawem do naprawy opon



Narzędzia samochodowe wraz z zestawem do naprawy opon znajdują się w schowku z prawej strony w przestrzeni bagażowej.

Koła i opony

Stan opon i obręczy kół

Na krawężniki należy najeżdżać powoli i, w miarę możliwości, pod kątem prostym. Najeżdżanie na ostre krawężniki może doprowadzić do uszkodzenia opon i obręczy kół. Podczas parkowania należy uważać, aby opony nie zostały dociśnięte do krawężnika.

Regularnie sprawdzać stan kół. W przypadku stwierdzenia uszkodzenia lub nadmiernego zużycia opon bądź obręczy kół należy skorzystać z pomocy warsztatu.

Opony

Rozmiar opon 185/60 R 15 może być stosowany wyłącznie w przypadku opon zimowych.

Rozmiar opon 185/65 R 15 może być stosowany wyłącznie w przypadku opon zimowych w modelach ze sportowym zawieszeniem. W celu

ustalenia czy samochód jest wyposażony w sportowe zawieszenie zaleca się kontakt z autoryzowaną stacją obsługi.

Opony zimowe

Opony zimowe poprawiają bezpieczeństwo jazdy, gdy temperatura spadnie poniżej 7 °C, dlatego powinno się je zakładać na wszystkie koła.

Opony o rozmiarach 185/60 R 15, 185/65 R 15, 185/70 R 14, 195/55 R 16 and 205/50 R 16 mogą być używane jako opony zimowe.

Nie wolno stosować opon zimowych o rozmiarach 195/60 R 15, 215/45 R 17¹⁾ oraz 225/35 R 18.

Opony zimowe typu run-flat (RFT) można zakładać wyłącznie na obręcze kół ze stopów lekkich montowane fabrycznie.

Jeśli wymagają tego przepisy obowiązujące w danym kraju, w polu widzenia kierowcy należy

¹⁾ Corsa OPC: Dopuszczalne jako opony zimowe bez łańcuchów.

przytwierdzić naklejkę informującą o maksymalnej dozwolonej prędkości jazdy dla założonych opon.

Oznakowanie opon

np. **185/65 R 15 88 T**

185 = Szerokość opony w mm

65 = Wskaźnik profilu (stosunek wysokości przekroju do szerokości opony w %)

R = Konstrukcja opony: radialna

RF = Typ: run-flat

15 = Średnica koła w calach

88 = Wskaźnik nośności opony, np. wartość 88 odpowiada nośności 567 kg

T = Symbol prędkości

Symbol prędkości:

Q = do 160 km/h

S = do 180 km/h

T = do 190 km/h

H = do 210 km/h

V = do 240 km/h

W = do 270 km/h

Ciśnienie w oponach

Ciśnienie powietrza w oponach należy sprawdzać przynajmniej co 14 dni oraz zawsze przed wyruszeniem w dłuższą podróż. Opony muszą być zimne. Nie należy zapomnieć o sprawdzeniu ciśnienia w kole zapasowym. Dotyczy to także wersji samochodu z układem monitorowania ciśnienia w oponach. Odkręcić kapturki zaworów za pomocą klucza znajdującego się za kłapką wlewu paliwa.

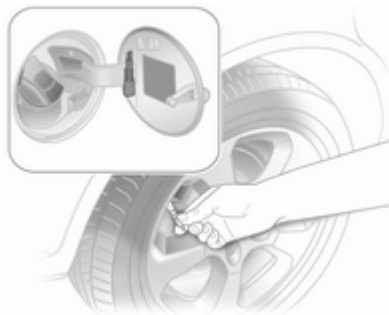

Ciśnienie powietrza w oponach ⇨ 227. Zalecane wartości ciśnienia można także znaleźć na naklejce pod kłapką wlewu paliwa.

Wartości ciśnienia dotyczą opon nierozgrzanych. Są one takie same dla opon letnich i zimowych.

Ciśnienie powietrza w kole zapasowym zawsze powinno odpowiadać pełnemu obciążeniu samochodu.

Ciśnienie powietrza zapewniające ekonomiczne spalanie pozwala maksymalnie obniżyć zużycie paliwa.

Niewłaściwe ciśnienie w ogumieniu wpływa negatywnie na bezpieczeństwo, zachowanie się samochodu na drodze, komfort jazdy oraz zużycie paliwa i opon.

⚠ Ostrzeżenie

Zbyt niskie ciśnienie może prowadzić do nadmiernego nagrzewania się opony i jej wewnętrznego uszkodzenia skutkującego odklejeniem się bieżnika lub nawet rozerwaniem opony przy dużych prędkościach jazdy.

Układ wykrywania spadku ciśnienia w oponach

Układ wykrywania spadku ciśnienia w oponach stale kontroluje prędkość obracania się wszystkich czterech kół.

W razie spadku ciśnienia w którejkolwiek z opon, zapala się czerwona lampka kontrolna (⚠). Należy wtedy natychmiast zatrzymać samochód i sprawdzić ciśnienie w oponach.

Lampka kontrolna (⚠) ⇨ 90.

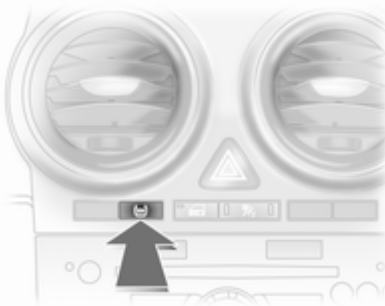
Inicjalizacja układu

Po wymianie któregoś z kół samochodu lub skorygowaniu wartości ciśnienia powietrza w oponach konieczne jest przeprowadzenie inicjalizacji układu: W tym celu włączyć zapłon i wcisnąć na około 4 sekundy przycisk **DDS**. Spowoduje to trzykrotne mignięcie lampki kontrolnej (⚠).

Głębokość bieżnika

Głębokość bieżnika należy sprawdzać regularnie.

Ze względów bezpieczeństwa opony powinny zostać wymienione na nowe, gdy głębokość bieżnika zmniejszy się do 2–3 mm (4 mm w przypadku opon zimowych).

Ze względów bezpieczeństwa zaleca się, aby głębokość bieżnika opon na tej samej osi nie różniła się o więcej niż 2 mm.



Minimalna głębokość bieżnika dopuszczalna przez przepisy (1,6 mm) zostaje osiągnięta, gdy wysokość bieżnika zrówna się z jednym ze wskaźników zużycia opony (TWI). Ich umiejscowienie wskazują oznaczenia na boku opony.

Jeśli opony przednie zużywają się bardziej niż tylne, należy je co pewien czas zamienić miejscami. Upewnić się, że kierunek obracania kół jest prawidłowy (bieżnik kierunkowy).

Opony starzeją się nawet gdy nie są używane. Dlatego zaleca się wymieniać je co 6 lat.

Zmiana rozmiaru opony i koła

Jeśli na obręcz kół zostaną założone opony o rozmiarze innym niż w przypadku opon montowanych fabrycznie, może zajść konieczność przeprogramowania prędkościomierza elektronicznego i dokonania kilku innych modyfikacji samochodu.

Po założeniu opon o innym rozmiarze należy także zastąpić naklejkę zawierającą wartości ciśnienia odpowiednią inną nalepką.

⚠ Ostrzeżenie

Zamontowanie nieodpowiednich opon i obręczy kół może być przyczyną wypadku, jak również unieważnienia homologacji typu pojazdu.

Ostony ozdobne

Należy używać osłon ozdobnych i opon dopuszczonych do użytku przez producenta i spełniających wszystkie wymagania dotyczące konkretnej kombinacji obręczy kół i opon.

W przypadku używania osłon ozdobnych i opon niezatwierdzonych przez producenta, opony nie mogą mieć pogrubionych krawędzi ochronnych.

Ostony ozdobne kół nie mogą pogarszać skuteczności chłodzenia hamulców.

⚠ Ostrzeżenie

Używanie nieodpowiednich osłon ozdobnych i opon może prowadzić do nagłego spadku ciśnienia w oponie i wypadku.

Łańcuchy na koła



Łańcuchy można zakładać tylko na koła przednie.

Dopuszczalne jest stosowanie łańcuchów o drobnych ogniwach, które łącznie z zamknięciem nie

odstają więcej niż 10 mm ponad bieżnik i po bokach opony, od strony wewnętrznej.

⚠ Ostrzeżenie

Uszkodzenie łańcuchów może doprowadzić do rozerwania opony.

Łańcuchy wolno zakładać na opony o rozmiarze 175/70 R 14, 185/60 R 15, 185/65 R 15²⁾, 185/70 R 14, 195/55 R 16²⁾ oraz 205/50 R 16.

W przypadku modeli ze sportowym zawieszeniem łańcuchy na koła można stosować wyłącznie na oponach o rozmiarze 185/60 R 15. W celu ustalenia czy samochód jest wyposażony w sportowe zawieszenie zaleca się kontakt z autoryzowaną stacją obsługi.

Na opony o rozmiarze 195/60 R 15, 215/45 R 17 lub 225/35 R 18 nie wolno zakładać łańcuchów.

Zabronione jest zakładanie łańcuchów na dojazdowe koło zapasowe.

Zestaw do naprawy opon

Drobne uszkodzenia bieżnika można naprawić za pomocą zestawu do naprawy opon.

Nie usuwać ciał obcych z opon.

Przy użyciu zestawu do naprawy opon nie można naprawiać uszkodzeń o wielkości powyżej 4 mm ani uszkodzeń znajdujących się w pobliżu obręczy koła.

⚠ Ostrzeżenie

Nie przekraczać prędkości 80 km/h.

Nie używać naprawionej opony przez dłuższy czas.

Sterowność i właściwości jezdne samochodu mogą ulec pogorszeniu.

Postępowanie w przypadku przebicia opony:

Zaciągnąć hamulec postojowy i wybrać 1. lub wsteczny bieg albo ustawić dźwignię zmiany biegów w położeniu P.



Zestaw do naprawy opon znajduje się w schowku w przestrzeni bagażowej.

W celu otwarcia schowka, odblokować i otworzyć osłonę.

²⁾ Niedozwolone, gdy opony są stosowane jako zimowe.



1. Wyjąć ze schowka pojemnik ze szczeliwem i wspornik z wężem.



2. Odłączyć wąż od wspornika i przykręcić do pojemnika ze szczeliwem.



3. Umieścić pojemnik ze szczeliwem na wsporniku. Uważać, aby pojemnik się nie przewrócił.

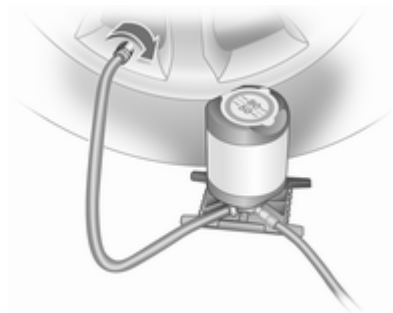

4. Odkręcić z uszkodzonej opony kapturek ochronny zaworu.
5. Nakręcić na zawór końcówkę węża gumowego do pompowania opony.
6. Przykręcić wąż do końcówki sprężarki.
7. Włączyć zapłon.

W celu uniknięcia rozładowania akumulatora, zaleca się utrzymywać pracę silnika.



8. Nacisnąć włącznik sprężarki. Opona zostanie wypełniona szczeliwem.
9. W trakcie opróżniania pojemnika ze szczeliwem (ok. 30 sekund) manometr sprężarki może pokazywać ciśnienie do 6 barów. Następnie ciśnienie zacznie opadać.
10. Po wtłoczeniu całości szczeliwa do opony rozpocznie się jej pompowanie.
11. Właściwe ciśnienie w oponie powinno zostać osiągnięte w ciągu 10 minut. Ciśnienie w oponach ⇨ 227. Po osiągnięciu

właściwego ciśnienia ponownie nacisnąć przycisk włącznika, aby wyłączyć sprężarkę.

Jeśli zalecane ciśnienie nie zostanie osiągnięte w ciągu 10 minut, odłączyć zestaw do naprawy opon. Przemieścić samochód o jeden obrót koła. Ponownie podłączyć zestaw do naprawy opon i kontynuować pompowanie przez 10 minut. Jeśli nadal nie można osiągnąć zalecanej wartości ciśnienia, uszkodzenie opony jest zbyt poważne. Należy skorzystać z pomocy warsztatu.

Jeśli ciśnienie jest zbyt wysokie, należy je zmniejszyć za pomocą przycisku .

Sprężarka nie powinna pracować przez czas dłuższy niż 10 minut.

12. Wcisnąć zaczep na uchwycie w celu wyjęcia z niego pojemnika ze szczeliwem. Nakręcić końcówkę węża wypełniającego na wolne złącze butelki ze szczeliwem. Zapobiegnie to

wypływananiu szczeliwa. Schować zestaw do naprawy opon w przestrzeni bagażowej.

13. Za pomocą szmatki wytrzeć nadmiar szczeliwa.
14. Z pojemnika ze szczeliwem zdjąć naklejkę z oznaczeniem prędkości maksymalnej i przykleić ją w polu widzenia kierowcy.
15. Natychmiast ruszyć z miejsca, aby szczeliwo zostało równomiernie rozprowadzone w oponie. Po przejechaniu ok. 10 km (nie później niż po 10 minutach) zatrzymać się i sprawdzić ciśnienie w oponie. W tym celu nakręcić końcówkę węża sprężarki bezpośrednio na zawór opony i sprężarki.

Jeśli ciśnienie w oponie przekracza 1,3 bara, należy dopompować koło, aby uzyskać właściwą wartość ciśnienia. Procedurę należy powtórzyć aż do stwierdzenia braku ubytków ciśnienia.

Jeśli ciśnienie spadło poniżej 1,3 bara, zaprzestać jazdy.

Należy skorzystać z pomocy warsztatu.

16. Schować zestaw do naprawy opon w przestrzeni bagażowej.

Uwaga

Ponieważ przy korzystaniu z naprawionej opony znacznie pogarszają się właściwości jezdne, należy ją jak najszybciej wymienić.

Jeśli sprężarka będzie wydawać nienaturalne odgłosy lub nagrzej się do wysokiej temperatury, należy ją wyłączyć na co najmniej 30 minut.

Przy ciśnieniu 7 barów otwiera się wbudowany zawór bezpieczeństwa.

Uwaga na datę przydatności zestawu do użycia. Po tej dacie możliwości naprawcze zestawu nie są gwarantowane. Zwracać uwagę na informacje dotyczące przechowywania znajdujące się na pojemniku ze szczeliwem.

Zużyty pojemnik ze szczeliwem należy wymienić. Przy utylizacji pojemnika należy przestrzegać obowiązujących przepisów.

Sprężarki i szczeliwa można używać w temperaturach powyżej ok. -30 °C.

Dołączone adaptory mogą być używane do pompowania innych przedmiotów, np. piłek, materacy, łódek itp. Znajdują się pod sprężarką. Aby wyjąć adapter, wkręcić przewód elastyczny powietrza od sprężarki i pociągnąć.

Zmiana koła

W zależności od wersji zamiast w koło zapasowe samochód może być wyposażony w zestaw do naprawy opon ⇨ 190.

Przed przystąpieniem do zmiany koła należy poczynić następujące przygotowania i zapoznać się z poniższymi wskazówkami:

- Zaparkować samochód na płaskim, twardym i suchym podłożu. Koła przednie ustawić tak jak do jazdy na wprost.
- Zaciągnąć hamulec postojowy i wybrać 1. lub wsteczny bieg albo ustawić dźwignię zmiany biegów w położeniu **P**.

- Wyjąć koło zapasowe ⇨ 195.
- Nie zmieniać jednocześnie więcej niż jednego koła.
- Podnośnika używać wyłącznie do wymiany koła w razie przebicia; nie stosować go do sezonowej wymiany opon zimowych i letnich.
- Jeśli podłoże jest miękkie, pod podnośnik podłożyć sztywną podkładkę o grubości do 1 cm.
- W samochodzie wspartym na podnośniku nie może być jakichkolwiek osób ani zwierząt.
- Nigdy nie wolno kłaść się pod uniesionym samochodem.
- Nie uruchamiać silnika w samochodzie wspartym na podnośniku.
- Przed wkręceniem śrub kół należy je wyczyścić i pokryć ich węższą część cienką warstwą powszechnie dostępnego smaru.



1. Zdjąć osłonę ozdobną koła przy użyciu narzędzia specjalnego. Narzędzia samochodowe ⇨ 185.

W przypadku kół z osłonami ozdobnymi, przez które widać śruby: osłony nie trzeba zdejmować. Nie należy zdejmować pierścieni ustalających ze śrub koła.

Obręcze kół ze stopów metali lekkich: Podważyć śrubokrętem i zdjąć kapturki śrub koła. Zabezpieczyć obręcz koła, umieszczając pomiędzy nią a śrubokrętem kawałek miękkiej tkaniny.



2. Precyzyjnie zamocować klucz kolejno do każdej śruby i poluzować ją o pół obrotu.

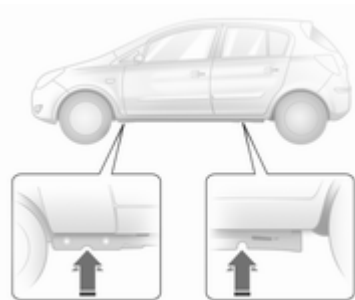

3. Upewnić się, że podnośnik znajduje się w jednym z prawidłowych punktów podparcia.
W przypadku modelu Corsa OPC z panelami progów lub innych modeli z zamontowanymi panelami progów nie wolno używać podnośnika. Może to prowadzić do uszkodzenia samochodu.

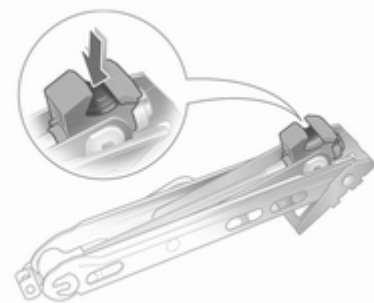

4. Ustawić podnośnik na wymaganej wysokości. Umieścić go bezpośrednio pod punktem przyłożenia podnośnika w taki

sposób, aby nie mógł się przesunąć.

Wersja 1:

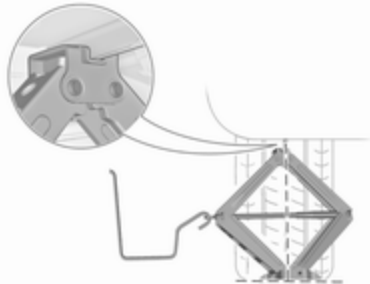

Wersja 2:

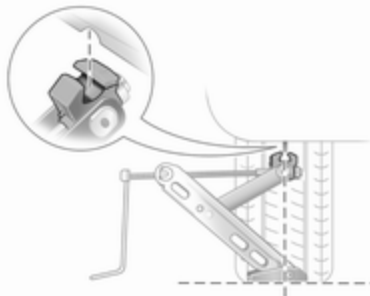

Podłączyć korbkę do prawidłowo ustawionego podnośnika i obracać korbką, aż koło uniesie się z podłoża.

5. Wykręcić śruby koła.
6. Zmienić koło.
7. Wkręcić śruby koła.
8. Opuścić samochód.
9. Precyzyjnie zamocować klucz kolejno do każdej śruby i dokręcić ją. Śruby należy dokręcać na krzyż. Moment dokręcania wynosi 110 Nm.
10. Przed założeniem osłony ozdobnej, wyrównać otwór na zawór z zaworem opony.
Założyć kapturki śrub koła.
11. Schować wymontowane koło \varnothing 190 i narzędzia samochodowe \varnothing 185.
12. Jak najszybciej skontrolować ciśnienie powietrza w oponie zamocowanego koła, a także moment dokręcania śrub koła.

Uszkodzoną oponę należy wymienić na nową lub naprawić.

Koło zapasowe

W zależności od wersji zamiast w koło zapasowe samochód może być wyposażony w zestaw do naprawy opon.

Koło zapasowe można sklasyfikować jako dojazdowe koło zapasowe w zależności od stosunku rozmiaru koła do innych zamocowanych kół oraz obowiązujących przepisów.

Obręcz koła zapasowego jest wykonana ze stali.

Korzystanie z koła zapasowego, które jest mniejsze od pozostałych kół, lub wraz z kołami wyposażonymi w opony zimowe, niekorzystnie wpływa na właściwości jezdne samochodu. Po naprawieniu opony należy niezwłocznie zamontować koło standardowe.

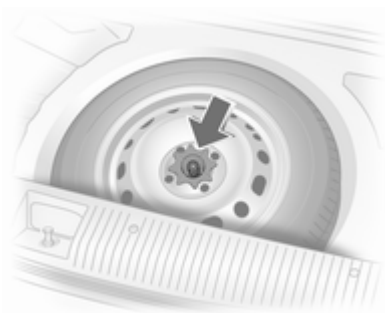

Koło zapasowe znajduje się w przestrzeni bagażowej pod osłoną podłogową. Jest unieruchomione za pomocą nakrętki motylkowej.

W dostawczej wersji modelu Corsa koło zapasowe jest skrócone z osłoną podłogową. Aby unieść osłonę, odkręcić plastikową nakrętkę. Pomiędzy kołem zapasowym a osłoną podłogową znajduje się pierścień dystansowy.

Wnęka na koło zapasowe nie została zaprojektowana z myślą o wszystkich dozwolonych rozmiarach opon. Jeśli koło szersze niż koło zapasowe musi być schowane we wnęce po zmianie

koła, osłona podłogowa może być umieszczona na wystającym kole. W wersji dostawczej pierścień dystansowy można pominąć w razie potrzeby; koło może być również przykręcone bez osłony podłogowej. Podłogę dzielącą bagażnik należy w takiej sytuacji mocować w górnym położeniu ⇨ 70.

W celu wyjęcia unieść koło zapasowe, ustawić je w położeniu pionowym i wyjąć, chwytając od góry.

Dojazdowe koło zapasowe

Założenie dojazdowego koła zapasowego może zmienić właściwości jezdne samochodu. Po naprawieniu opony należy niezwłocznie zamontować koło standardowe.

Założyc można tylko jedno dojazdowe koło zapasowe. Nie przekraczać prędkości 80 km/h. Przed dojechaniem do zakrętu należy zwolnić. Dojazdowe koło zapasowe należy jak najszybciej zastąpić kołem standardowym.

Jeżeli podczas holowania innego pojazdu w pojeździe holującym dojdzie do przebiccia jednej z tylnych opon, to tymczasowe koło dojazdowe należy założyć z przodu, natomiast z tyłu trzeba zamontować koło z oponą pełnowymiarową łańcuchy na koła ⇨ 189.

Opony o bieżniku kierunkowym

Opony o bieżniku kierunkowym należy zakładać w taki sposób, aby kierunek ich toczenia był zgodny z kierunkiem wskazywanym przez symbol (np. strzałkę) znajdujący się na boku opony.

W przypadku opon założonych niezgodnie ze wskazanym kierunkiem toczenia należy zastosować się do następujących wytycznych:

- Właściwości jezdne samochodu mogą być pogorszone. Po naprawieniu opony należy niezwłocznie zamontować koło standardowe.
- Szczególną ostrożność zachować podczas jazdy po mokrych lub zaśnieżonych nawierzchniach dróg.

Uruchamianie silnika przy użyciu przewodów rozruchowych

Nie uruchamiać silnika przy użyciu urządzeń do rozruchu awaryjnego. W razie rozładowania akumulatora silnik można uruchomić za pomocą przewodów rozruchowych i akumulatora innego samochodu.

⚠ Ostrzeżenie

Zachować szczególną uwagę podczas uruchamiania przy wykorzystaniu przewodów rozruchowych. Wszelkie odstępstwa od poniższych instrukcji mogą prowadzić do obrażeń ciała i szkód spowodowanych eksplozją akumulatora lub uszkodzeniem układów elektrycznych obu pojazdów.

⚠ Ostrzeżenie

Unikać jego styczności z oczami, skórą, tkaninami i powierzchniami lakierowanymi. Elektrolit akumulatorowy zawiera kwas siarkowy, który przy bezpośrednim kontakcie może powodować oparzenia skóry oraz korozję elementów samochodu.

Uwaga

Wszelkie odstępstwa od instrukcji podanych w tym punkcie mogą doprowadzić do tymczasowego wyłączenia systemu stop-start.

- Nie zbliżać się do akumulatora z otwartym ogniem lub źródłem iskier.
- Przy spadku temperatury zewnętrznej poniżej 0 °C rozładowany akumulator może zamarznąć. Przed podłączeniem przewodów rozruchowych rozmrozić akumulator.
- Unikać styczności elektrolitu z oczami, skórą, tkaninami i powierzchniami lakierowanymi.

Elektrolit akumulatorowy zawiera kwas siarkowy, który przy bezpośrednim kontakcie może powodować oparzenia skóry oraz korozję elementów samochodu.

- Podczas pracy z akumulatorem zakładać okulary i odzież ochronną.
- Akumulator wspomagający musi mieć takie samo napięcie zasilania (12 V) jak akumulator używany w samochodzie. Jego pojemność (wyrażona w Ah) nie może być dużo mniejsza od pojemności akumulatora rozładowanego.
- Należy korzystać z przewodów rozruchowych z izolowanymi zaciskami, o średnicy co najmniej 16 mm² (25 mm² w przypadku silników wysokoprężnych).
- Nie odłączać rozładowanego akumulatora od samochodowej instalacji elektrycznej.
- Wyłączyć wszystkie zbędne odbiorniki prądu.
- Nie pochylać się nad akumulatorem w trakcie rozruchu.

- Nie dopuszczać do zetknięcia się zacisków przewodów rozruchowych.
- Podczas uruchamiania silnika przy użyciu przewodów rozruchowych samochody nie powinny się stykać.
- Zaciągnąć hamulec postojowy, skrzynię biegów ustawić w położeniu neutralnym, automatyczną skrzynię biegów przestawić w położenie **P**.

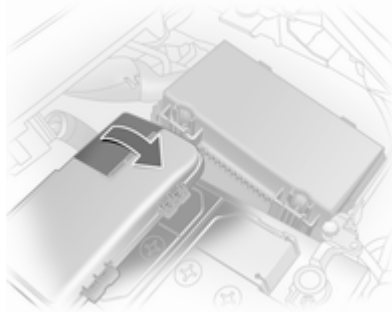

Kolejność podłączania przewodów:

1. Podłączyć jeden koniec czerwonego przewodu do bieguna dodatniego akumulatora wspomagającego.
2. Drugi koniec tego przewodu podłączyć do bieguna dodatniego rozładowanego akumulatora. Biegun dodatni posiada osłonkę. Aby uzyskać dostęp do bieguna dodatniego, należy tę osłonkę zdjąć.
3. Podłączyć jeden koniec czarnego przewodu do bieguna ujemnego akumulatora wspomagającego.
4. Drugi koniec tego przewodu podłączyć do punktu styku z masą samochodu, np. do kadłuba silnika lub do połączenia śrubowego któregoś z elementów zawieszenia silnika. Miejsce podłączenia powinno znajdować się jak najdalej od rozładowanego akumulatora, jednak nie bliżej niż w odległości 60 cm.

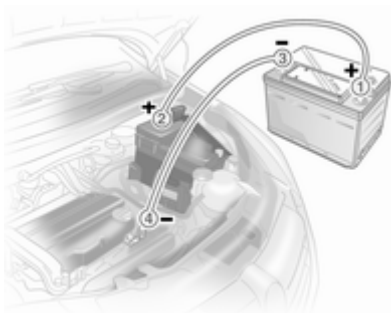

Poprowadzić przewody w taki sposób, aby nie zaczeły się przypadkowo o ruchome elementy silnika.

Uruchamianie silnika:

1. Uruchomić silnik samochodu z akumulatorem wspomagającym.
2. Po 5 minutach uruchomić silnik drugiego samochodu. Próby uruchomienia powinny być wykonywane w 1-minutowych odstępach i trwać nie dłużej niż 15 sekund.

3. Po uruchomieniu silniki obu samochodów powinny przez ok. 3 minuty pracować na biegu jałowym. W tym czasie przewody powinny pozostać podłączone.
4. W uruchamianym awaryjnie samochodzie włączyć dowolne urządzenie elektryczne (np. reflektory lub ogrzewanie szyby tylnej).
5. Przewody odłączać dokładnie w odwrotnej kolejności.
6. Zamknąć osłonkę bieguna dodatniego.

Holowanie

Holowanie samochodu

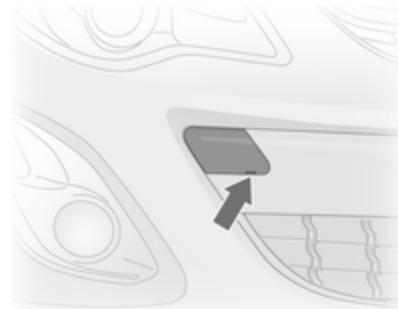

Włożyć śrubokręt w szczelinę przy dolnym wygięciu zaślepki. Odłączyć zaślepkę przez ostrożne przesunięcie śrubokręta w dół.

Corsa OPC: Odłączyć i zdjąć zaślepkę po naciśnięciu jej dolnej części.



Ucho holownicze znajduje się w skrzynce z narzędziami samochodowymi ↻ 185. Ucho holownicze znajduje się we wnętrzu.



Wkręcić ucho holownicze, obracając je do oporu, i ustawić w położeniu poziomym.

Zaczeplić linkę holowniczą lub hol sztywny, co jest preferowanym rozwiązaniem.

Ucho holownicze można wykorzystywać wyłącznie do holowania, a nie wyciągania pojazdu.

Włączyć zapłon, aby odblokować kierownicę i umożliwić działanie świateł hamowania, sygnału dźwiękowego i wycieraczek.

Ustawić dźwignię zmiany biegów w położeniu neutralnym.

Przeestroga

Ruszać powoli, unikając szarpnięć. Przeciążenie holu może doprowadzić do uszkodzenia obydwóch samochodów.

Gdy silnik jest wyłączony, hamowanie oraz obracanie kierownicą wymagają użycia znacznie większej siły.

Włączyć recyrkulację powietrza i zamknąć szyby, aby do wnętrza pojazdu nie dostawały się spaliny pojazdu holującego.

Samochody wyposażone w przekładnię automatyczną należy holować zwrócone przodem do kierunku jazdy, nie przekraczając prędkości 80 km/h i dystansu 100 km. W innym przypadku lub w razie uszkodzenia przekładni przednia oś samochodu musi być podniesiona.

Należy skorzystać z pomocy warsztatu.

Manualno-automatyczna skrzynia biegów ↻ 135.

Po zakończeniu holowania wykręcić ucho holownicze i założyć zaślepkę.

Włączyć światła awaryjne w obu pojazdach.

Holowanie innego pojazdu

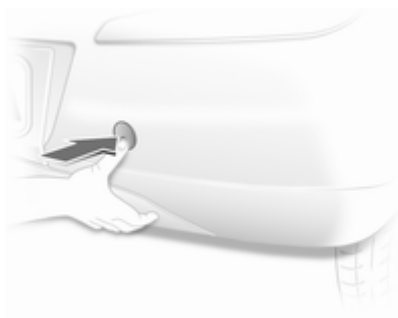

Podważyć zaślepkę od dołu i wyjąć ją, ciągnąc w dół.

Ucho holownicze znajduje się w skrzynce z narzędziami samochodowymi ↗ 185.

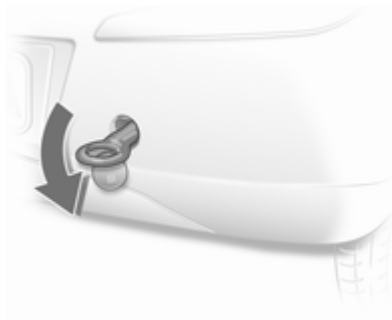

Wkręcić ucho holownicze, obracając je do oporu, i ustawić w położeniu poziomym.

Do holowania samochodu nie wolno wykorzystywać ucha mocującego, znajdującego się z tyłu samochodu, od spodu.

Zacześć linkę holowniczą lub hol sztywny, co jest preferowanym rozwiązaniem.

Ucho holownicze można wykorzystywać wyłącznie do holowania, a nie wyciągania pojazdu.

Przeostroga

Ruszać powoli, unikając szarpnięć. Przeciążenie holu może doprowadzić do uszkodzenia obydwóch samochodów.

Po zakończeniu holowania wykręcić ucho holownicze i założyć zaślepkę.

Pielęgnacja wizualna

Pielęgnacja nadwozia

Zamki

Zamki są fabrycznie zakonserwowane wysokogatunkowym środkiem smarnym. Środka rozmrażającego używać tylko w nagłych przypadkach, ponieważ usuwa on smar i negatywnie wpływa na działanie zamków. Po użyciu środka rozmrażającego nasmarować zamki w warsztacie.

Mycie

Lakier nadwozia jest narażony na działanie różnych czynników zewnętrznych. Z tego względu nadwozie samochodu należy regularnie myć i woskować. W przypadku korzystania z myjni automatycznej zaleca się wybranie programu mycia z woskowaniem. Ptasie odchody, martwe owady, ślady żywicy, pyłek kwiatowy i podobne zabrudzenia zmywać możliwie

szybko, gdyż ich skład chemiczny może powodować uszkodzenie lakieru.

W przypadku korzystania z myjni samochodowej należy postępować zgodnie z instrukcjami jej producenta. Wyłączyć wycieraczki przedniej i tylnej szyby. Zdjąć antenę i zewnętrzne elementy wyposażenia, takie jak bagażniki dachowe itp.

W przypadku ręcznego mycia samochodu pamiętać o dokładnym wypłukaniu wnętrza kół.

Oczyścić obrzeża oraz zagięcia otwartych drzwi, pokrywy komory silnika i klapy tylnej, a także osłonięte nimi fragmenty karoserii.

Przeostroga

Stosować środek czyszczący o wartości pH od 4 do 9.

Nie używać środków czyszczących na gorących powierzchniach.

Zlecić warsztatowi nasmarowanie zawiasów wszystkich drzwi.

Komory silnika nie należy czyścić przy użyciu agregatu wysokociśnieniowego ani myjki wysokociśnieniowej.

Po umyciu dokładnie splukać i wytrzeć nadwozie czystą, Często opłukiwaną irchą. Do czyszczenia szyb używać innego kawałka irchy, gdyż pozostałości środków konserwujących przeniesione na szyby mogą doprowadzić do pogorszenia widoczności.

Plam ze smoly nie wolno usuwać jakimikolwiek twardymi przedmiotami. Zaleca się użyć specjalnego środka w aerozolu.

Światła zewnętrzne

Klosze lamp i reflektorów są wykonane z tworzywa sztucznego. Do mycia lamp nie używać substancji żrących, ściernych, szorstkich ściereczek ani skrobaczek do szyb. Unikać czyszczenia ich na sucho.

Polerowanie i woskowanie

Nadwozie samochodu wymaga regularnego woskowania. Woskowanie lakieru jest konieczne

zwłaszcza, gdy spływająca po nim woda nie tworzy drobnych kropelek. W przeciwnym razie dojdzie do wyschnięcia lakieru.

Polerowanie jest konieczne, tylko jeśli do lakieru przywarły substancje stałe lub nastąpiło jego zmatowienie i utrata połysku.

Pasta polerska z silikonem tworzy dodatkową warstwę ochronną, co eliminuje konieczność woskowania.

Nie należy woskować ani polerować plastikowych elementów nadwozia.

Szyby i pióra wycieraczek

Używać miękkiej, niestrzępiącej się ściereczki lub kawałka irchy nawilżonego specjalnym środkiem do mycia szyb i środkiem do usuwania owadów.

Podczas czyszczenia ogrzewanej szyby tylnej uważać, aby nie uszkodzić nadrukowanego na niej uzwojenia grzejnego.

Do ręcznego usuwania lodu z szyb najlepiej nadają się dostępne w handlu skrobaczki o ostrej krawędzi. Skrobaczkę należy mocno

dociskać do szyby, aby nie dostawały się pod nią żadne zabrudzenia, mogące porysować szybę.

Jeśli podczas pracy wycieraczek na szybie pojawiają się smugi, przetrzeć pióra miękką szmatką zwilżoną środkiem do mycia szyb.

Okno dachowe

Do czyszczenia nie używać rozpuszczalników ani materiałów ściernych, paliw, środków żrących (np. środków do czyszczenia lakieru, roztworów zawierających aceton itp.), substancji kwasowych lub silnie zasadowych albo środków do szorowania. Na okno dachowe nie nosić wosku ani środków do polerowania.

Koła i opony

Nie używać myjki wysokociśnieniowej.

Do czyszczenia obręczy kół użyć odpowiedniego środka o odczynie neutralnym.

Obręcze kół są lakierowane i można je konserwować tymi samymi środkami, co nadwozie.

Uszkodzenia lakieru

Drobne uszkodzenia lakieru należy usuwać za pomocą lakieru zaprawkowego, zanim utworzą się ogniska korozji. Naprawę poważniejszych uszkodzeń lakieru i usunięcie korozji należy zlecić warsztatowi.

Podwozie

Niektóre elementy podwozia są fabrycznie zabezpieczone warstwą PCW, a inne - trwałą powłoką woskową.

Po umyciu podwozia sprawdzić stan woskowej powłoki ochronnej. W razie potrzeby nanieść nową warstwę wosku.

Masy bitumiczno-kauczukowe mogą uszkodzić powłokę ochronną z PCW. Dlatego przeprowadzenie konserwacji podwozia zaleca się powierzyć warsztatowi.

Przed nastaniem sezonu zimowego i po jego zakończeniu należy oczyścić podwozie i zlecić sprawdzenie stanu woskowej powłoki ochronnej.

Instalacja gazu płynnego

Niebezpieczeństwo

Gaz płynny jest cięższy od powietrza i może gromadzić się w najniższych punktach. Zachować ostrożność podczas wykonywania prac w kanale pod pojazdem.

W razie konieczności wykonania prac lakierniczych lub suszenia pojazdu w kabino-suszarce lakierniczej w temperaturze powyżej 60 °C należy wymontować zbiornik gazu płynnego. Nie wolno wykonywać żadnych modyfikacji instalacji gazu płynnego.

Hak holowniczy

Haka holowniczego nie należy czyścić przy użyciu agregatu wysokociśnieniowego ani myjki wysokociśnieniowej.

Tylny system transportowy

Tylny system transportowy należy oczyścić myjką parową lub wysokociśnieniową przynajmniej raz w roku.

Od czasu do czasu rozłożyć tylny system transportowy, jeżeli nie jest używany regularnie, szczególnie zimą.

Pielęgnacja wnętrza kabiny

Wnętrze samochodu i tapicerka

Wnętrze samochodu, łącznie z przednią częścią deski rozdzielczej i elementami jej poszycia, należy czyścić suchą ściereczką lub specjalnym środkiem do czyszczenia wnętrza.

Tapicerkę skórzaną czyścić z użyciem czystej wody i miękkiej ściereczki. W przypadku silnego zabrudzenia użyć środka do czyszczenia skóry.

Zestaw wskaźników i wyświetlacze należy czyścić wyłącznie miękką, wilgotną ściereczką.

Tapicerkę z tkaniny najlepiej czyścić odkurzaczem i szczotką. Plamy należy usuwać za pomocą środka do czyszczenia tapicerki.

Do czyszczenia pasów bezpieczeństwa należy użyć letniej wody lub środka do czyszczenia wnętrza.

Przeostroga

Niezapięte rzepy w ubraniu mogą spowodować uszkodzenie tapicerki foteli.

To samo dotyczy ubrań z wsztytymi ostrymi elementami, jak np. zamki błyskawiczne, paski lub ćwieki.

Elementy z tworzywa sztucznego i gumy

Do czyszczenia elementów z tworzywa sztucznego i gumy można użyć środków do czyszczenia nadwozia. W razie potrzeby użyć środka do czyszczenia wnętrza. Zabronione jest używanie jakichkolwiek innych substancji czyszczących, a zwłaszcza rozpuszczalników lub benzyny. Nie używać myjki wysokociśnieniowej.

Serwisowanie samochodu

Wskazówki ogólne	206
Zalecane płyny, środki smarne i części	208

Wskazówki ogólne

Informacje dotyczące czynności serwisowych

W celu zapewnienia ekonomicznej i bezpiecznej eksploatacji, a także utrzymania jak najdłuższej wysokiej wartości samochodu, wszelkie czynności związane z jego obsługą techniczną muszą być wykonywane w terminach określonych przez producenta.

Szczegółowy, aktualny harmonogram przeglądów serwisowych pojazdu jest dostępny w warsztacie.

Częstotliwość przeglądów serwisowych w Europie

Przeгляд należy przeprowadzać co 30 000 km lub raz w roku (w zależności od tego, co nastąpi wcześniej).

Europejski harmonogram obowiązuje w następujących krajach:

Andora, Austria, Belgia, Bośnia i Hercegowina, Bułgaria, Chorwacja, Cypr, Czechy, Dania, Estonia, Finlandia, Francja, Niemcy, Grecja, Grenlandia, Węgry, Islandia, Irlandia, Izrael, Włochy, Łotwa, Litwa, Luksemburg, Macedonia, Malta, Czarnogóra, Holandia, Norwegia, Polska, Portugalia, Rumunia, Słowacja, Słowenia, Hiszpania, Szwecja, Szwajcaria, Wielka Brytania.

Częstotliwość przeglądów serwisowych poza Europą

Przeгляд należy przeprowadzać co 15 000 km lub raz w roku (w zależności od tego, co nastąpi wcześniej).

Ten harmonogram obowiązuje w krajach niewymienionych na liście krajów objętych europejskim harmonogramem przeglądów serwisowych.

Potwierdzenia

Potwierdzenia przeglądu serwisowego są umieszczane w książeczce serwisowej

i gwarancyjnej. Uzupełniane są dane o dacie i przebiegu wraz z pieczętką stacji serwisowej i podpisem osoby upoważnionej.

Należy upewniać się, że książeczka serwisowa i gwarancyjna jest prawidłowo wypełniana, stanowiąc ciągle dowód serwisowania, który jest wymagany podczas rozpatrywania zgłoszeń gwarancyjnych, a także może być cennym dodatkiem podczas sprzedaży samochodu.

Samochody o stałej częstotliwości przeglądów

Gdy nadejdzie termin przeglądu okresowego po włączeniu zapłonu na liczniku przebiegu na około 10 sekund pojawi się komunikat **InSP**. Należy wtedy zlecić warsztatowi wykonanie odpowiednich czynności serwisowych w ciągu tygodnia lub przed przejechaniem 500 km (w zależności od tego, co nastąpi wcześniej).

Samochody o zmiennej częstotliwości przeglądów

Częstotliwość wykonywania przeglądów okresowych jest zależna od kilku parametrów eksploatacyjnych.

Jeśli pozostało do przejechania mniej niż 1500 km, po włączeniu i wyłączeniu zapłonu wyświetlany jest napis **InSP** z wartością 1000 km. Jeśli do przejechania pozostało mniej niż 1000 km, komunikat **InSP** jest wyświetlany przez kilka sekund. Należy wtedy zlecić warsztatowi wykonanie odpowiednich czynności serwisowych w ciągu tygodnia lub przed przejechaniem 500 km (w zależności od tego, co nastąpi wcześniej).

Wyświetlanie przebiegu pozostałego do kolejnego przeglądu:

1. Wyłączyć zapłon.
2. Krótko nacisnąć przycisk zerowania wskazań licznika przebiegu dziennego. Spowoduje to wyświetlenie wskazań licznika.

3. Nacisnąć i przytrzymać przycisk zerowania przez około 2 sekundy. Wyświetlony zostanie napis **InSP** oraz pozostały przebieg.

Zalecane płyny, środki smarne i części

Zalecane płyny i środki smarne

Należy korzystać wyłącznie z produktów przetestowanych i dopuszczonych do użytku. Uszkodzenia wywołane stosowaniem niedopuszczonych materiałów eksploatacyjnych nie są objęte gwarancją.

Ostrzeżenie

Materiały eksploatacyjne są substancjami niebezpiecznymi i mogą być trujące. Podczas czynności związanych z ich obsługą należy zachować ostrożność. Przestrzegać informacji podanych na opakowaniach.

Olej silnikowy

Olej silnikowy jest określany jakością oraz lepkością. Podczas wyboru oleju silnikowego należy kierować się przede wszystkim jego jakością – lepkość jest parametrem mniej ważnym. Jakość oleju zapewnia np. czystość podzespołów silnika, ochronę przed zużyciem oraz kontrolę nad starzeniem się oleju, a klasa lepkości stanowi informację o gęstości oleju w zakresach temperatur.

Dexos to olej silnikowy najnowszej klasy, zapewniający optymalną ochronę silnikom benzynowym i wysokoprężnym. W razie braku dostępności należy stosować inne oleje silnikowe o jakości określonej poniżej. Zalecenia dla silników benzynowych obowiązują również dla jednostek zasilanych sprężonym gazem ziemnym (CNG), gazem płynnym (LPG) oraz etanolem (E85).

Wybrać odpowiedni olej silnikowy uwzględniając jakość i minimalną temperaturę otoczenia ↗ 212.

Uzupełnianie oleju silnikowego

Oleje silnikowe różnych producentów i typów można ze sobą mieszać, o ile oba oleje spełniają wymagane dla silnika normy odnośnie jakości i lepkości.

Stosowanie oleju klasy zaledwie ACEA A1/B1 lub A5/B5 jest surowo wzbronione, ponieważ w dłuższej perspektywie w określonych warunkach eksploatacyjnych mogą one powodować uszkodzenie silnika.

Wybrać odpowiedni olej silnikowy uwzględniając jakość i minimalną temperaturę otoczenia ↗ 212.

Dodatki do oleju silnikowego

Stosowanie dodatków do oleju silnikowego może doprowadzić do awarii i utraty gwarancji.

Klasy lepkości oleju silnikowego

Klasa lepkości SAE dostarcza informacji o gęstości oleju.

Olej wielosezonowy oznaczany jest dwoma liczbami np. SAE 5W-30. Pierwsza liczba, przed literą W,

wskazuje lepkość w niskiej temperaturze a druga lepkość w wysokiej temperaturze.

Odpowiednią klasę lepkości należy wybrać w zależności od minimalnej temperatury otoczenia ↪ 212.

Wszystkie zalecane klasy lepkości są odpowiednie do wysokiej temperatury otoczenia.

Płyn chłodzący i płyn niskokrzepliwy

Stosować wyłącznie płyn chłodzący o długim okresie użytkowania (LLC), z dodatkiem środka niskokrzepliwego oraz bez krzemianów.

Fabrycznie układ chłodzenia jest wypełniany płynem chłodzącym zapewniającym doskonałe zabezpieczenie przed korozją i mrozem do około -28 °C. Takie właściwości powinny być zachowywane przez cały rok.

Stosowanie dodatków do płynu chłodzącego, które mają służyć jako dodatkowe zabezpieczenie antykorozyjne lub chronić przed niewielkimi nieszczelnościami może

być przyczyną wystąpienia usterek. Roszczenia gwarancyjne związane z efektami stosowania dodatków do płynu chłodzącego będą odrzucane.

Płyn hamulcowy i sprzęgłowy

Stosować wyłącznie płyn hamulcowy o wysokich parametrach użytkowych zatwierdzony dla danego pojazdu, skonsultować się z warsztatem.

Z czasem płyn hamulcowy pochłania wilgoć z otoczenia, co ogranicza wydajność układu hamulcowego. W związku z tym w określonym odstępie czasu wymagana jest wymiana płynu hamulcowego.

Płyn hamulcowy należy przechowywać w szczelnie zamkniętym zbiorniku (dla uniknięcia pochłaniania wilgoci).

Upewnić się, że nie doszło do zanieczyszczenia płynu hamulcowego.

Dane techniczne

Identyfikacja pojazdu 210

Dane pojazdu 212

Identyfikacja pojazdu

Numer identyfikacyjny pojazdu (VIN)



Numer identyfikacyjny pojazdu jest wybitny na tabliczce znamionowej na płycie podłogowej, pod osłoną podłogową. Jest widoczny po ściągnięciu osłony.

W innych wersjach samochodu numer identyfikacyjny może być również wybitny na desce rozdzielczej i jest widoczny przez szybę przednią.

Tabliczka identyfikacyjna



Tabliczka identyfikacyjna znajduje się na ramie prawych drzwi przednich.



Informacje na tabliczce
identyfikacyjnej:

- 1 = Producent
- 2 = Numer homologacji typu
pojazdu
- 3 = Numer identyfikacyjny pojazdu
- 4 = Dopuszczalna masa całkowita
pojazdu w kg
- 5 = Dopuszczalna masa całkowita
zestawu w kg
- 6 = Maksymalne dopuszczalne
obciążenie osi przedniej w kg
- 7 = Maksymalne dopuszczalne
obciążenie osi tylnej w kg
- 8 = Dane charakterystyczne dla
danego samochodu lub kraju

Łączne obciążenie osi przedniej
i tylnej nie może przekroczyć
dopuszczalnej masy całkowitej
pojazdu. Na przykład przy
maksymalnym obciążeniu osi
przedniej obciążenie osi tylnej może
być równe masie całkowitej pojazdu
pomniejszonej o obciążenie osi
przedniej.

Dane techniczne samochodu są
podawane zgodnie z normami Unii
Europejskiej. Producent zastrzega

sobie prawo do wprowadzania zmian.
Dane zamieszczone w dowodzie
rejestracyjnym samochodu mają
pierwszeństwo w stosunku do tych
z instrukcji obsługi.

Dane pojazdu

Zalecane płyny i środki smarne

Harmonogram przeglądów serwisowych w Europie

Wymagana jakość oleju silnikowego

Jakość oleju silnikowego	Wszystkie kraje europejskie (Z wyjątkiem Białorusi, Mołdawii, Rosji, Serbii i Turcji)		Wyłącznie Izrael	
	Silniki benzynowe (w tym zasilane CNG, LPG, E85)	Silniki wysokoprężne	Silniki benzynowe (w tym zasilane CNG, LPG, E85)	Silniki wysokoprężne
dexos 1	–	–	✓	–
dexos 2	✓	✓	–	✓

W przypadku, gdy nie jest dostępna jakość oleju dexos, między kolejnymi wymianami oleju można jednorazowo użyć maks. 1 litr oleju silnikowego jakości ACEA C3.

Klasy lepkości oleju silnikowego

	Wszystkie kraje europejskie i Izrael (Z wyjątkiem Białorusi, Mołdawii, Rosji, Serbii i Turcji)
Temperatura otoczenia	Silniki benzynowe i wysokoprężne
Do -25 °C	SAE 5W-30 lub SAE 5W-40
Poniżej -25 °C	SAE 0W-30 lub SAE 0W-40

Harmonogram przeglądów serwisowych poza Europą

Wymagana jakość oleju silnikowego

Jakość oleju silnikowego	Wszystkie kraje pozaeuropejskie Z wyjątkiem Izraela		Wyłącznie Białoruś, Mołdawia, Rosja, Serbia i Turcja	
	Silniki benzynowe (w tym zasilane CNG, LPG, E85)	Silniki wysokoprężne	Silniki benzynowe (w tym zasilane CNG, LPG, E85)	Silniki wysokoprężne
dexos 1	✓	–	–	–
dexos 2	–	✓	✓	✓

W przypadku, gdy nie jest dostępna jakość oleju dexos, można użyć oleju o jakości wyszczególnionej poniżej:

Jakość oleju silnikowego	Wszystkie kraje pozaeuropejskie Z wyjątkiem Izraela		Wyłącznie Białoruś, Mołdawia, Rosja, Serbia i Turcja	
	Silniki benzynowe (w tym zasilane CNG, LPG, E85)	Silniki wysokoprężne	Silniki benzynowe (w tym zasilane CNG, LPG, E85)	Silniki wysokoprężne
GM-LL-A-025	✓	–	✓	–
GM-LL-B-025	–	✓	–	✓

Jakość oleju silnikowego	Wszystkie kraje pozaeuropejskie Z wyjątkiem Izraela		Wyłącznie Białoruś, Mołdawia, Rosja, Serbia i Turcja	
	Silniki benzynowe (w tym zasilane CNG, LPG, E85)	Silniki wysokoprężne	Silniki benzynowe (w tym zasilane CNG, LPG, E85)	Silniki wysokoprężne
ACEA A3/B3	✓	–	✓	–
ACEA A3/B4	✓	✓	✓	✓
ACEA C3	✓	✓	✓	✓
API SM	✓	–	✓	–
API SN ekologiczny	✓	–	✓	–

Klasy lepkości oleju silnikowego

**Wszystkie kraje pozaeuropejskie (z wyjątkiem Izraela),
W tym Białoruś, Mołdawia, Rosja, Serbia i Turcja**

Temperatura otoczenia	Silniki benzynowe i wysokoprężne
Do -25 °C	SAE 5W-30 lub SAE 5W-40
Poniżej -25 °C	SAE 0W-30 lub SAE 0W-40
Do -20 °C	SAE 10W-30 ¹⁾ lub SAE 10W-40 ¹⁾

¹⁾ Dozwolone, jednak zalecane jest użycie olejów klasy SAE 5W-30 lub SAE 5W-40 o jakości dexos.

Dane techniczne silnika

Oznaczenie handlowe	1.0	1.2	1.2	1.4
Oznaczenie kodowe typu silnika	A10XEP	A12XEL	A12XER	A14XEL
Liczba cylindrów	3	4	4	4
Pojemność skokowa [cm ³]	998	1229	1229	1398
Moc silnika [kW]	48	51	63	64
przy obr./min	5300	5600	5600	6000
Moment obrotowy [Nm]	90	115	115	130
przy obr./min	4000	4000	4000	4000
Rodzaj paliwa	Benzyna	Benzyna	Benzyna/gaz LPG	Benzyna
Minimalna liczba oktanowa (RON)				
zalecana:	95	95	95	95
dopuszczalna:	98	98	98	98
dopuszczalna:	91	91	91	91
Zużycie oleju [l/1000 km]	0,6	0,6	0,6	0,6

Oznaczenie handlowe	1.4	1.6 OPC	1.6 OPC Cup	1.6
Oznaczenie kodowe typu silnika	A14XER	A16LER	A16LES	A16LEL
Liczba cylindrów	4	4		4
Pojemność skokowa [cm ³]	1398	1598	1598	1598
Moc silnika [kW]	74	141	155	110

216 Dane techniczne

Oznaczenie handlowe	1.4	1.6 OPC	1.6 OPC Cup	1.6
Oznaczenie kodowe typu silnika	A14XER	A16LER	A16LES	A16LEL
przy obr./min	6000	5850	5850	5000
Moment obrotowy [Nm]	130	230	250	210
przy obr./min	4000	1980-5850	2250-5850	1850-5000
Rodzaj paliwa	Benzyna	Benzyna	Benzyna	Benzyna
Minimalna liczba oktanowa (RON)				
zalecana:	95	95	95	95
dopuszczalna:	98	98	98	98
dopuszczalna:	91	91	91	91
Zużycie oleju [l/1000 km]	0,6	0,6	0,6	0,6

Oznaczenie handlowe	1.3 CDTI	1.3 CDTI	1.3 CDTI	1.3 CDTI	1.3 CDTI	1.7 CDTI
Oznaczenie kodowe typu silnika	Z13DTJ	Z13DTH	A13DTE	A13DTC	A13DTR	A17DTS
Liczba cylindrów	4	4	4	4	4	4
Pojemność skokowa [cm ³]	1248	1248	1248	1248	1248	1686
Moc silnika [kW]	55	66	70	55	70	96
przy obr./min	4000	4000	4000	4000	4000	4000
Moment obrotowy [Nm]	170	200	190	190	210	300
przy obr./min	1750-2500	1750-2500	1750-3250	1750-2250	1750-2500	2000-2500

Oznaczenie handlowe	1.3 CDTI	1.3 CDTI	1.3 CDTI	1.3 CDTI	1.3 CDTI	1.7 CDTI
Oznaczenie kodowe typu silnika	Z13DTJ	Z13DTH	A13DTE	A13DTC	A13DTR	A17DTS
Rodzaj paliwa	Olej napędowy	Olej napędowy	Olej napędowy	Olej napędowy	Olej napędowy	Olej napędowy
Zużycie oleju [l/1000 km]	0,6	0,6	0,6	0,6	0,6	0,6

Osiągi

Model 5-drzwiowy

Silnik	A10XEP	A12XEL	A12XER	A14XEL	A14XER	A16LEL
Prędkość maksymalna ²⁾ [km/h]						
Manualna skrzynia biegów	155	160	172	173	180	210
Manualno-automatyczna skrzynia biegów	–	–	172	–	–	–
Automatyczna skrzynia biegów	–	–	–	–	172	–

Silnik	Z13DTJ	Z13DTH	A13DTC	A13DTR	A13DTE	A17DTS
Prędkość maksymalna [km/h]						
Manualna skrzynia biegów	163	172	163	173	177	200
Manualno-automatyczna skrzynia biegów	–	172	–	–	–	–
Automatyczna skrzynia biegów	–	–	–	–	–	–

²⁾ Podaną prędkość maksymalną pojazd może osiągnąć przy masie własnej (bez kierowcy) i ładunku 200 kg. Wyposażenie dodatkowe może spowodować zmniejszenie rzeczywistej prędkości maksymalnej samochodu.

Model 3-drzwiowy

Silnik	A10XEP	A12XEL	A12XER	A14XEL	A14XER
Prędkość maksymalna [km/h]					
Manualna skrzynia biegów	155	160	172	173	180
Manualno-automatyczna skrzynia biegów	–	–	172	–	–
Automatyczna skrzynia biegów	–	–	–	–	172

Silnik	A16LEL	A16LER	A16LES	A13DTE	Z13DTH
Prędkość maksymalna [km/h]					
Manualna skrzynia biegów	210	225	230	177	172
Manualno-automatyczna skrzynia biegów	–	–	–	–	172
Automatyczna skrzynia biegów	–	–	–	–	–

Silnik	Z13DTJ	A13DTC	A13DTR	A17DTS
Prędkość maksymalna [km/h]				
Manualna skrzynia biegów	163	163	173	200
Manualno-automatyczna skrzynia biegów		–	–	–
Automatyczna skrzynia biegów		–	–	–

Wersja dostawcza

Silnik	A10XEP	A12XEL	A12XER	Z13DTJ
Prędkość maksymalna [km/h]				
Manualna skrzynia biegów	155	160	172	163
Manualno-automatyczna skrzynia biegów	–	–	172	–
Automatyczna skrzynia biegów	–	–	–	–

Silnik	Z13DTH	A13DTC	A13DTR
Prędkość maksymalna [km/h]			
Manualna skrzynia biegów	172	163	173
Manualno-automatyczna skrzynia biegów	172	–	–
Automatyczna skrzynia biegów	–	–	–

Masa pojazdu

Masa własna pojazdu w wersji podstawowej, wersja 5-drzwiowa, bez żadnego wyposażenia opcjonalnego

Corsa	Silnik	Manualna skrzynia biegów	Manualno-automatyczna skrzynia biegów	Automatyczna skrzynia biegów
Bez klimatyzacji/z klimatyzacją [kg]	A10XEP	1145/1165	–	–
	A12XEL	1163/1178	–	–
	A12XER	1163 ³⁾ /1178 ³⁾	–	–
	A14XEL	1163/1178	–	1188/1208
	A14XER	1163/1178	–	–
	A16LEL	1280/1295	–	–
	A13DTC	1235/1255	–	–
	Z13DTJ	1235/1255	–	–
Bez klimatyzacji/z klimatyzacją [kg]	Z13DTH	1265/1285	1265/1285	–
	A13DTE ECO	1199/1209	1199/1209	–
	A13DTR	1265/1285	1265/1285	–
	A17DTS	1320/1340	–	–

³⁾ Z masą silnika LPG zwiększoną o 36 kg.

Masa własna pojazdu w wersji podstawowej, wersja 5-drzwiowa, z pełnym wyposażeniem opcjonalnym

Corsa	Silnik	Manualna skrzynia biegów	Manualno-automatyczna skrzynia biegów	Automatyczna skrzynia biegów
Bez klimatyzacji/z klimatyzacją [kg]	A10XEP	-/1280	-	-
	A12XEL	-/1278	-	-
	A12XER	-/1278 ⁴⁾	-	-
	A14XEL	-/1278 ⁵⁾	-	-/1317
	A14XER	-/1278 ⁵⁾	-	-
	A16LEL	-/1356	-	-
	A13DTC	-/1365	-	-
	Z13DTJ	-/1365	-	-
Bez klimatyzacji/z klimatyzacją [kg]	Z13DTH	-/1396	-/1396	-
	A13DTE ECO	-/1318	-/1318	-
	A13DTR	-/1396	-/1396	-
	A17DTS	-/1424	-	-

4) Z masą silnika LPG zwiększoną o 40 kg.

5) Z systemem tylnego bagażnika ciężar podwyższony o 40 kg.

Masa własna pojazdu w wersji podstawowej, wersja 3-drzwiowa, bez żadnego wyposażenia opcjonalnego

Corsa	Silnik	Manualna skrzynia biegów	Manualno-automatyczna skrzynia biegów	Automatyczna skrzynia biegów
Bez klimatyzacji/z klimatyzacją [kg]	A10XEP	1100/1120	–	–
	A12XEL	1120/1135	–	–
	A12XER	1120 ⁶⁾ /1135 ⁶⁾	–	–
	A14XEL	1141/1156	–	–
	A14XER	1141/1156	–	1165/1185
	A16LER	1278/1293	–	–
	A16LES	1278/1293	–	–
	A13DTC	1163 ⁷⁾ /1173 ⁸⁾	–	–
Bez klimatyzacji/z klimatyzacją [kg]	Z13DTJ	1205/1225	–	–
	Z13DTH	1235/1255	1235/1255	–
	A13DTE ECO	1163/1173	1163/1173	–
	A13DTR	1235/1255	1235/1255	–
	A17DTS	1278/1298	–	–

6) Z masą silnika LPG zwiększoną o 43 kg.

7) Z systemem Stop-start ciężar podwyższony o 42 kg.

8) Z systemem Stop-start ciężar podwyższony o 52 kg.

Masa własna pojazdu w wersji podstawowej, wersja 3-drzwiowa, z pełnym wyposażeniem opcjonalnym

Corsa	Silnik	Manualna skrzynia biegów	Manualno-automatyczna skrzynia biegów	Automatyczna skrzynia biegów
Bez klimatyzacji/z klimatyzacją [kg]	A10XEP	-/1235	-	-
	A12XEL	-/1259	-	-
	A12XER	-/1259 ⁹⁾	-	-
	A14XEL	-/1278	-	-
	A14XER	-/1278	-	-/1299
	A16LER	-/1318	-	-
	A16LES	-/1318	-	-
	A13DTC	-/1318 ¹⁰⁾	-	-
Bez klimatyzacji/z klimatyzacją [kg]	Z13DTJ	-/1339	-	-
	Z13DTH	-/1371	-/1371	-
	A13DTE ECO	-/1278	-/1278	-
	A13DTR	-/1371	-/1371	-
	A17DTS	-/1387	-	-

⁹⁾ Z masą silnika LPG zwiększoną o 19 kg.

¹⁰⁾ Z systemem Stop-start ciężar podwyższony o 21 kg.

Masa własna pojazdu w wersji podstawowej, wersja van, bez żadnego wyposażenia opcjonalnego

Corsa	Silnik	Manualna skrzynia biegów	Manualno-automatyczna skrzynia biegów	Automatyczna skrzynia biegów
Bez klimatyzacji/z klimatyzacją [kg]	A10XEP	1125/1145	–	–
	A12XEL	1140 ¹¹⁾ /1160 ¹¹⁾	–	–
	A12XER	1140 ¹¹⁾ /1160 ¹¹⁾	1140 ¹¹⁾ /1160 ¹¹⁾	–
	Z13DTJ	1215 ¹¹⁾ /1235 ¹¹⁾	–	–
	A13DTC	1215 ¹¹⁾ /1235 ¹¹⁾	–	–
	A13DTR	1245 ¹¹⁾ /1265 ¹¹⁾	–	–

Masa własna pojazdu w wersji podstawowej, wersja van, z pełnym wyposażeniem opcjonalnym

Corsa	Silnik	Manualna skrzynia biegów	Manualno-automatyczna skrzynia biegów	Automatyczna skrzynia biegów
Bez klimatyzacji/z klimatyzacją [kg]	A10XEP	–/1230	–	–
	A12XEL	–/1245 ¹²⁾	–	–
	A12XER	–/1245 ¹²⁾	–/1245 ¹²⁾	–
	Z13DTJ	–/1320 ¹²⁾	–	–
	A13DTC	–/1320 ¹²⁾	–	–
	A13DTR	–/1350 ¹²⁾	–	–

11) Z kołami 17" ciężar podwyższony o 20 kg.

12) Z kołami 17" ciężar obniżony o 15 kg.

Zbiornik paliwa

Silnik	A16LEL, Z13DTJ, A13DTC, A10XEP, A14XEL, A16LER, Z13DTH A12XEL, A12XER A14XER A16LES A17DTS A13DTE A13DTR						
	Pojemność znamionowa zbiornika benzyny/oleju napędowego [l]	45	45	45	45	45	40
Pojemność znamionowa zbiornika gazu LPG [l]	–	42 ¹³⁾	–	–	–	–	–

¹³⁾ Napełniana do 80% pojemności.

Ciśnienie w oponach

Silnik	Tyres	Ciśnienie zapewniające komfortową jazdę przy obciążeniu do 3 osób		Ciśnienie zapewniające ekonomiczne spalanie przy obciążeniu do 3 osób ¹⁴⁾		Przy pełnym obciążeniu	
		Przód	Tył	Przód	Tył	Przód	Tył
		[kPa/bar] ([psi])	[kPa/bar] ([psi])	[kPa/bar] ([psi])	[kPa/bar] ([psi])	[kPa/bar] ([psi])	[kPa/bar] ([psi])
A10XEP	185/70 R14, 185/65 R15, 185/60 R15 ¹⁵⁾ , 195/60 R15, 195/55 R16 ¹⁶⁾	200/2,0 (29)	180/1,8 (26)	270/2,7 (39)	250/2,5 (36)	260/2,6 (38)	320/3,2 (46)

¹⁴⁾ Dla uzyskania najniższego możliwego zużycia paliwa.

¹⁵⁾ Dopuszczalne tylko jako opony zimowe.

¹⁶⁾ Nie stosować ciśnienia ECO w oponach typu RunFlat.

Silnik	Tyres	Ciśnienie zapewniające komfortową jazdę przy obciążeniu do 3 osób		Ciśnienie zapewniające ekonomiczne spalanie przy obciążeniu do 3 osób ¹⁴⁾		Przy pełnym obciążeniu	
		Przód	Tył	Przód	Tył	Przód	Tył
		[kPa/bar] ([psi])	[kPa/bar] ([psi])	[kPa/bar] ([psi])	[kPa/bar] ([psi])	[kPa/bar] ([psi])	[kPa/bar] ([psi])
A12XEL, A12XER, A14XEL, A14XER	185/70 R14, 185/65 R15 ¹⁷⁾ , 185/60 R15 ¹⁵⁾ , 195/60 R15, 195/55 R16 ¹⁶⁾ , 215/45 R17 ¹⁸⁾	200/2,0 (29)	180/1,8 (26)	270/2,7 (39)	250/2,5 (36)	260/2,6 (38)	320/3,2 (46)
A16LEL	195/55 R16 ¹⁹⁾ , 205/50 R16 ¹⁵⁾ , 215/45 R17	240/2,4 (34)	220/2,2 (32)	270/2,7 (39)	250/2,5 (36)	260/2,6 (38)	320/3,2 (46)

¹⁷⁾ W przypadku pojazdów z nietypową konfiguracją tylnej osi, z ograniczonym kątem skrętu i sportowym zawieszeniem dopuszczalne tylko jako opony zimowe. Zaleca się konsultację z warsztatem.

¹⁵⁾ Dopuszczalne tylko jako opony zimowe.

¹⁶⁾ Nie stosować ciśnienia ECO w oponach typu RunFlat.

¹⁸⁾ W przypadku pojazdów z nietypową konfiguracją tylnej osi, z ograniczonym kątem skrętu i sportowym zawieszeniem. Zaleca się konsultację z warsztatem.

¹⁹⁾ Dopuszczalne tylko jako opony zimowe. Stosowanie łańcuchów na koła jest niedozwolone.

Silnik	Tyres	Ciśnienie zapewniające komfortową jazdę przy obciążeniu do 3 osób		Ciśnienie zapewniające ekonomiczne spalanie przy obciążeniu do 3 osób ¹⁴⁾		Przy pełnym obciążeniu	
		Przód	Tył	Przód	Tył	Przód	Tył
		[kPa/bar] ([psi])	[kPa/bar] ([psi])	[kPa/bar] ([psi])	[kPa/bar] ([psi])	[kPa/bar] ([psi])	[kPa/bar] ([psi])
A16LER	195/55 R16 ¹⁹⁾ ,	240/2,4 (34)	220/2,2 (32)	270/2,7 (39)	250/2,5 (36)	260/2,6 (38)	320/3,2 (46)
	205/50 R16 ¹⁵⁾ ,						
	215/45 R17						
	225/35 R18	260/2,6 (38)	240/2,4 (34)	–	–	280/2,8 (41)	320/3,2 (46)
A16LES	205/45 R17 ¹⁵⁾	240/2,4 (34)	220/2,2 (32)	270/2,7 (39)	250/2,5 (36)	260/2,6 (38)	320/3,2 (46)
	225/35 R18	260/2,6 (38)	240/2,4 (34)	–	–	280/2,8 (41)	320/3,2 (46)

¹⁹⁾ Dopuszczalne tylko jako opony zimowe. Stosowanie łańcuchów na koła jest niedozwolone.

¹⁵⁾ Dopuszczalne tylko jako opony zimowe.

230 Dane techniczne

Silnik	Tyres	Ciśnienie zapewniające komfortową jazdę przy obciążeniu do 3 osób		Ciśnienie zapewniające ekonomiczne spalanie przy obciążeniu do 3 osób ¹⁴⁾		Przy pełnym obciążeniu	
		Przód	Tył	Przód	Tył	Przód	Tył
		[kPa/bar] ([psi])	[kPa/bar] ([psi])	[kPa/bar] ([psi])	[kPa/bar] ([psi])	[kPa/bar] ([psi])	[kPa/bar] ([psi])
A13DTC	185/65 R15 ²⁰⁾	200/2,0(29)	180/1,8 (26)	270/2,7 (39)	250/2,5 (36)	260/2,6 (38)	320/3,2 (46)
	185/70 R14 ²³⁾ , 215/45 R17 ²¹⁾ 195/60 R15 ²¹⁾ 195/55 R16 ¹⁶⁾ ,						
	185/60 R15 ²²⁾ ,	220/2,2 (32)	180/1,8 (26)	270/2,7 (39)	250/2,5 (36)	260/2,6 (38)	320/3,2 (46)

²⁰⁾ Gdy opony są stosowane jako zimowe, nie wolno używać łańcuchów.

²³⁾ Nie wolno stosować w pojazdach z ograniczonym kątem skrętu i sportowym zawieszeniem. Dozwolone wyłącznie w przypadku określonych układów hamulcowych. Zaleca się konsultację z warsztatem.

²¹⁾ Niedozwolone jako opony zimowe. Stosowanie łańcuchów na koła jest niedozwolone.

¹⁶⁾ Nie stosować ciśnienia ECO w oponach typu RunFlat.

²²⁾ Dopuszczalne tylko jako opony zimowe.

Silnik	Tyres	Ciśnienie zapewniające komfortową jazdę przy obciążeniu do 3 osób		Ciśnienie zapewniające ekonomiczne spalanie przy obciążeniu do 3 osób ¹⁴⁾		Przy pełnym obciążeniu	
		Przód	Tył	Przód	Tył	Przód	Tył
		[kPa/bar] ([psi])	[kPa/bar] ([psi])	[kPa/bar] ([psi])	[kPa/bar] ([psi])	[kPa/bar] ([psi])	[kPa/bar] ([psi])
A13DTE	175/70 R14	270/2,7 (39)	250/2,5 (36)	270/2,7 (39)	250/2,5 (36)	270/2,7 (39)	320/3,2 (46)
	185/60 R15 ²²⁾	270/2,7 (39)	250/2,5 (36)	270/2,7 (39)	250/2,5 (36)	270/2,7 (39)	320/3,2 (46)
	185/65 R15	270/2,7 (39)	250/2,5 (36)	270/2,7 (39)	250/2,5 (36)	270/2,7 (39)	320/3,2 (46)
	185/70 R14	270/2,7 (39)	250/2,5 (36)	270/2,7 (39)	250/2,5 (36)	270/2,7 (39)	320/3,2 (46)

²²⁾ Dopuszczalne tylko jako opony zimowe.

Silnik	Tyres	Ciśnienie zapewniające komfortową jazdę przy obciążeniu do 3 osób		Ciśnienie zapewniające ekonomiczne spalanie przy obciążeniu do 3 osób ¹⁴⁾		Przy pełnym obciążeniu	
		Przód	Tył	Przód	Tył	Przód	Tył
		[kPa/bar] ([psi])	[kPa/bar] ([psi])	[kPa/bar] ([psi])	[kPa/bar] ([psi])	[kPa/bar] ([psi])	[kPa/bar] ([psi])
A13DTR	185/60 R15	240/2,4 (34)	200/2,0 (29)	270/2,7 (39)	250/2,5 (36)	260/2,6 (38)	320/3,2 (46)
	185/65 R15	220/2,2 (32)	200/2,0 (29)	270/2,7 (39)	250/2,5 (36)	260/2,6 (38)	320/3,2 (46)
	195/55 R16 ¹⁶⁾	220/2,2 (32)	200/2,0 (29)	270/2,7 (39)	250/2,5 (36)	260/2,6 (38)	320/3,2 (46)
	195/60 R15	220/2,2 (32)	200/2,0 (29)	270/2,7 (39)	250/2,5 (36)	260/2,6 (38)	320/3,2 (46)
	215/45 R17	220/2,2 (32)	200/2,0 (29)	270/2,7 (39)	250/2,5 (36)	260/2,6 (38)	320/3,2 (46)

¹⁶⁾ Nie stosować ciśnienia ECO w oponach typu RunFlat.

Silnik	Tyres	Ciśnienie zapewniające komfortową jazdę przy obciążeniu do 3 osób		Ciśnienie zapewniające ekonomiczne spalanie przy obciążeniu do 3 osób ¹⁴⁾		Przy pełnym obciążeniu	
		Przód	Tył	Przód	Tył	Przód	Tył
		[kPa/bar] ([psi])	[kPa/bar] ([psi])	[kPa/bar] ([psi])	[kPa/bar] ([psi])	[kPa/bar] ([psi])	[kPa/bar] ([psi])
Z13DTJ	185/70 R14 ²³⁾ , 185/65 R15 ²⁴⁾ , 195/60 R15, 195/55 R16 ¹⁶⁾ , 215/45 R17 ²⁵⁾	200/2,0 (29)	180/1,8 (26)	270/2,7 (39)	250/2,5 (36)	260/2,6 (38)	320/3,2 (46)
	185/60 R15 ¹⁵⁾	220/2,2 (32)	180/1,8 (26)	270/2,7 (39)	250/2,5 (36)	260/2,6 (38)	320/3,2 (46)

²³⁾ Nie wolno stosować w pojazdach z ograniczonym kątem skrętu i sportowym zawieszeniem. Dozwolone wyłącznie w przypadku określonych układów hamulcowych. Zaleca się konsultację z warsztatem.

²⁴⁾ W przypadku pojazdów z ograniczonym kątem skrętu lub sportowym zawieszeniem dopuszczalne tylko jako opony zimowe. Zaleca się konsultację z warsztatem.

¹⁶⁾ Nie stosować ciśnienia ECO w oponach typu RunFlat.

²⁵⁾ Dozwolone w pojazdach z ograniczonym kątem skrętu lub sportowym zawieszeniem. Zaleca się konsultację z warsztatem.

¹⁵⁾ Dopuszczalne tylko jako opony zimowe.

234 Dane techniczne

Silnik	Tyres	Ciśnienie zapewniające komfortową jazdę przy obciążeniu do 3 osób		Ciśnienie zapewniające ekonomiczne spalanie przy obciążeniu do 3 osób ¹⁴⁾		Przy pełnym obciążeniu	
		Przód	Tył	Przód	Tył	Przód	Tył
		[kPa/bar] ([psi])	[kPa/bar] ([psi])	[kPa/bar] ([psi])	[kPa/bar] ([psi])	[kPa/bar] ([psi])	[kPa/bar] ([psi])
Z13DTH	185/65 R15 ²⁴⁾ , 195/60 R15, 195/55 R16 ¹⁶⁾ , 215/45 R17 ²⁵⁾	220/2,2 (32)	200/2,0 (29)	270/2,7 (39)	250/2,5 (36)	260/2,6 (38)	320/3,2 (46)
	185/60 R15 ¹⁵⁾	240/2,4 (35)	200/2,0 (29)	270/2,7 (39)	250/2,5 (36)	260/2,6 (38)	320/3,2 (46)
A17DTS	185/65 R15 ²⁴⁾ , 195/60 R15, 195/55 R16 ¹⁶⁾ , 215/45 R17 ²⁵⁾	240/2,4 (35)	220/2,2 (32)	270/2,7 (39)	250/2,5 (36)	260/2,6 (38)	320/3,2 (46)

²⁴⁾ W przypadku pojazdów z ograniczonym kątem skrętu lub sportowym zawieszeniem dopuszczalne tylko jako opony zimowe. Zaleca się konsultację z warsztatem.

¹⁶⁾ Nie stosować ciśnienia ECO w oponach typu RunFlat.

²⁵⁾ Dozwolone w pojazdach z ograniczonym kątem skrętu lub sportowym zawieszeniem. Zaleca się konsultację z warsztatem.

¹⁵⁾ Dopuszczalne tylko jako opony zimowe.

Silnik	Tyres	Ciśnienie zapewniające komfortową jazdę przy obciążeniu do 3 osób		Ciśnienie zapewniające ekonomiczne spalanie przy obciążeniu do 3 osób ¹⁴⁾		Przy pełnym obciążeniu	
		Przód	Tył	Przód	Tył	Przód	Tył
		[kPa/bar] ([psi])	[kPa/bar] ([psi])	[kPa/bar] ([psi])	[kPa/bar] ([psi])	[kPa/bar] ([psi])	[kPa/bar] ([psi])
	185/60 R15 ¹⁵⁾	260/2,6 (38)	220/2,2 (32)	270/2,7 (39)	250/2,5 (36)	260/2,6 (38)	320/3,2 (46)
Wszystkie	Dojazdowe koło zapasowe	420/4,2 (61)	420/4,2 (61)	–	–	420/4,2 (61)	420/4,2 (61)

¹⁵⁾ Dopuszczalne tylko jako opony zimowe.

Wymiary montażowe haka holowniczego

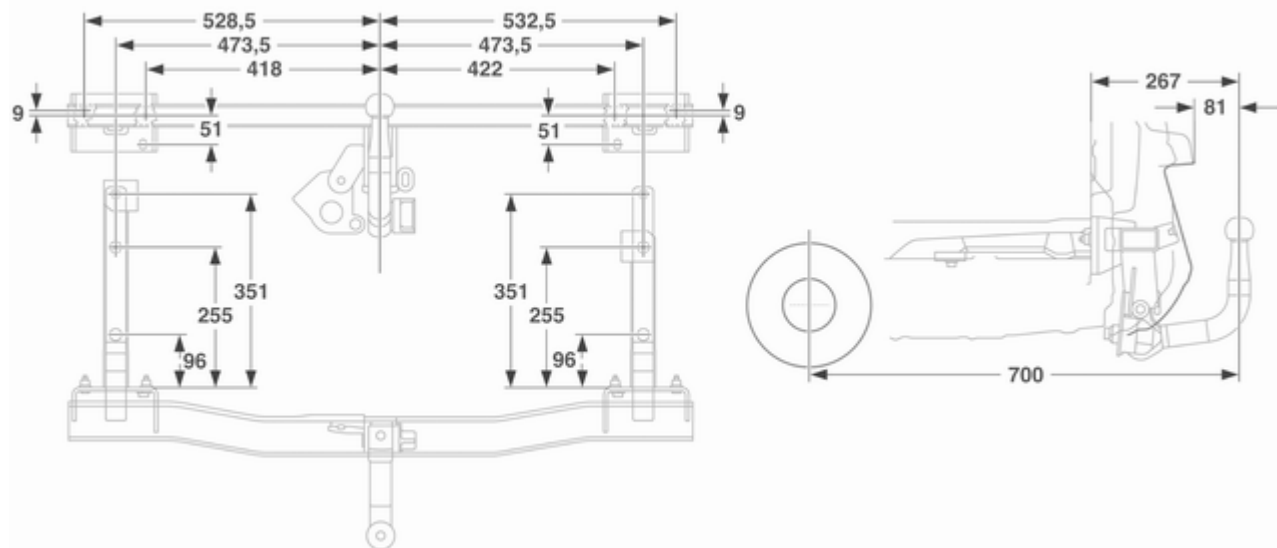

Informacje dla klienta

Rejestracja danych pojazdu i ich poufność 237

Rejestracja danych pojazdu i ich poufność

Rejestratory danych o zdarzeniach

Samochód ten jest wyposażony w kilka zaawansowanych układów sterujących i monitorujących dane pojazdu. Podczas normalnej eksploatacji samochodu mogą być rejestrowane pewne dane ułatwiające naprawę wykrytych usterek. Inne dane rejestrowane są tylko w razie wypadku lub w sytuacji zagrożenia wypadkiem. Rejestracja odbywa się w modułach pojazdu wyposażonych w funkcję rejestracji zdarzeń np. w module układu poduszek powietrznych.

System może rejestrować dane diagnostyczne opisujące stan pojazdu (np. poziom oleju lub przebieg pojazdu) i informacje o eksploatacji samochodu (np. prędkości obrotowa silnika, używanie hamulców lub pasa bezpieczeństwa).

Do odczytania tych danych wymagany jest specjalistyczny sprzęt i dostęp do pojazdu. Niektóre dane diagnostyczne są przekazywane elektronicznie do globalnych systemów firmy Opel podczas serwisowania pojazdu. Ma to na celu dokumentowanie historii pojazdu. Umożliwia to stacji obsługi oferowanie skutecznej konserwacji i napraw, dopasowanych indywidualnie do pojazdu, przy każdej wizycie w warsztacie.

Producent nie będzie uzyskiwał dostępu do danych związanych z zachowaniem kierowcy podczas wypadku ani udostępniał tych danych osobom trzecim za wyjątkiem niżej wymienionych sytuacji:

- za zgodą właściciela pojazdu lub, w przypadku dzierżawy, za zgodą dzierżawcy
- w wyniku oficjalnego wniosku ze strony policji lub innego organu rządowego

- w ramach obrony producenta w postępowaniach sądowych
- w przypadkach określonych przez obowiązujące prawo

Dodatkowo producent może korzystać z zebranych lub otrzymanych danych diagnostycznych:

- w celach badań rozwojowych producenta
- przy udostępnianiu do badań rozwojowych, jeśli jest to wymagane, zachowywana jest poufność i udostępniane są konkretne cele badań
- w celach badań rozwojowych dane statystyczne niepowiązane z określonym pojazdem mogą być współdzielone z innymi organizacjami

Identyfikacja drogą radiową (RFID)

Technologia zdalnej identyfikacji drogą radiową A(RFID) jest wykorzystywana w niektórych pojazdach do realizacji takich funkcji, jak monitorowanie ciśnienia w oponach czy zabezpieczenia układu zapłonowego.

Wykorzystywana jest również w połączeniu z takimi urządzeniami, jak nadajniki zdalnego sterowania do blokowania/odblokowania drzwi i rozruchu silnika oraz w wbudowanych w pojazd nadajnikami do otwierania drzwi garażowych. Technologia RFID w pojazdach marki Opel nie wykorzystuje i nie rejestruje danych osobowych ani nie łączy się z żadnymi systemami Opel zawierającym takie informacje.

Indeks

A

Akcesoria i modyfikacje samochodu	159
Aktywne zagłówki	38
Akumulator	165
Apteczka pierwszej pomocy	71
Autoalarm	27
Automatyczna kontrola prędkości	92, 143
Automatyczna skrzynia biegów .	131
Automatyczne blokowanie zamków	25
Automatyczne sterowanie światłami	105
Automatycznie przyciemniane	32
Awaria.....	199

B

Bagażnik	66
Bagażnik dachowy	71
Bezpieczniki	181
Blokada dziecięca drzwi	25
Boczne poduszki powietrzne	47

C

Centralny zamek	22
Ciągnięcie przyczepy	153
Ciśnienie oleju silnikowego	90
Ciśnienie w oponach	187, 227
Czołowe poduszki powietrzne	46

Czynności kontrolne.....	161
Czynności serwisowe	123

D

Dach.....	35
Dane pojazdu.....	212
Dane samochodu	3
Dane techniczne silnika	215
Dmuchawa	115
Docieranie nowego samochodu	124
Drzwi.....	26
Dźwignia zmiany biegów ...	131, 136

E

Elektroniczne programy jazdy ..	132, 137
Elektryczna regulacja	29
Elementy sterujące.....	74
Elementy sterujące na kole kierownicy	74

F

Filtr cząstek stałych.....	129
Filtr przeciwpyłkowy	122
Fotele przednie.....	38
Foteliki dziecięce.....	51
Foteliki dziecięce ISOFIX	55
Foteliki dziecięce Top-Tether.....	55
Funkcje układu oświetlenia.....	112

G

Garażowanie samochodu.....	159
Gaz płynny.....	146
Gazy spalinowe	129
Głębokość bieżnika	188
Gniazdka zasilania	79
Graficzny wyświetlacz	
informacyjny, kolorowy	
wyświetlacz informacyjny	93

H

Hak holowniczy	155
Hamulce	140, 164
Hamulec postojowy.....	140, 141
Holowanie.....	153, 199
Holowanie innego pojazdu	201
Holowanie samochodu	199

I

Identyfikacja drogą radiową	
(RFID)	238
Immobilizer	28
Informacje dotyczące czynności	
serwisowych	206
Informacje dotyczące	
przewożenia bagażu	72
Informacje ogólne	153
Informacje praktyczne	124
Instalacja elektryczna.....	181

K

Karta pojazdu	20
Katalizator	130
Kierunkowskaz	86
Kierunkowskaz przedni.....	169, 171
Kierunkowskazy boczne	178
Klimatyzacja sterowana	
elektronicznie	117
Kluczyki	20
Kluczyki, zamki.....	20
Kluczyk, zapisywane ustawienia. .	22
Koła i opony	186
Koło zapasowe	195
Komputer pokładowy	99
Komputer pokładowy / graficzny	
wyświetlacz informacyjny lub	
kolorowy wyświetlacz	
informacyjny	100
Komunikat dotyczący filtra	
paliwa w silniku	
wysokoprężnym	98
Komunikat dotyczący napięcia	
baterii	98
Komunikaty pokazywane na	
wyświetlaczu	97
Korzystanie z instrukcji obsługi	3
Kratki nawiewu powietrza.....	121
Kurtynowe poduszki powietrzne . .	48

L

Lampka kontrolna pasa	
bezpieczeństwa	86
Lampka kontrolna silnika	87
Lampki do czytania	112
Lampki kontrolne.....	81, 84
Lampki ostrzegawcze.....	81
Licznik przebiegu całkowitego	81
Licznik przebiegu dziennego	81
Lusterka wewnętrzne.....	31
Lusterka zewnętrzne.....	29

Ł

Łańcuchy na koła	189
------------------------	-----

M

Manualna skrzynia biegów	134
Manualno-automatyczna	
skrzynia biegów.....	135
Masa pojazdu	220
Miejsca mocowania fotelików	
dziecięcych	52

N

Nadajnik zdalnego sterowania ...	21
Nagrzewnica dodatkowa.....	121
Narzędzia	185
Narzędzia samochodowe.....	185
Nieruchome kratki nawiewu	
powietrza	122

Niski poziom oleju silnikowego	91
Niski poziom paliwa	91
Numer identyfikacyjny pojazdu (VIN)	210

O

Obrotomierz	81
Odblokowanie zamków samochodu	6
Odcinanie dopływu paliwa	126
Odpowietrzanie układu paliwowego silnika wysokoprężnego	167
Ogrzewanie	41
Ogrzewanie tylnej szyby	34
Ogrzewanie, wentylacja i klimatyzacja	15
Okno dachowe	35
Okresowe włączanie klimatyzacji	123
Olej, silnik	208, 212
Olej silnikowy	162, 208, 212
Opony	186
Opony zimowe	186
Osiągi	217
Oslona przestrzeni bagażowej	68
Oslony ozdobne	189
Oslony przeciwsłoneczne	34
Ostrzeżenia akustyczne	97

Oświetlenia tablicy rejestracyjnej	178
Oświetlenie	98
Oświetlenie asekuracyjne	112
Oświetlenie konsoli środkowej . .	112
Oświetlenie łuku drogi.....	107
Oświetlenie przestrzeni bagażowej	111
Oświetlenie wejścia	112
Oświetlenie wnętrza... 110, 111, 179	
Oznaczenia Niebezpieczeństwo, Ostrzeżenie, Przewaga	4
Oznakowanie opon	187

P

Paliwo.....	145
Paliwo do silników benzynowych	145
Paliwo do silników wysokoprężnych	146
Parkowanie	19, 129
Pasy bezpieczeństwa	8, 42
Personalizacja ustawień	103
Pielęgnacja nadwozia	202
Pielęgnacja wizualna.....	202
Pielęgnacja wnętrza kabiny	204
Pierwsza pomoc.....	71
Płyn chłodzący	163

Płyn chłodzący i płyn niskoprężny.....	208
Płyn do spryskiwaczy	164
Płyn hamulcowy	165
Płyn hamulcowy i sprzęgłowy.....	208
Podgrzewane koło kierownicy	75
Podgrzewanie	31
Podgrzewanie wstępne i filtr cząstek stałych w silniku wysokoprężnym	90
Podłączanie przyczepy.....	153
Podnośnik samochodowy.....	185
Poduszki powietrzne	46
Poduszki powietrzne i napinacze pasów bezpieczeństwa	86
Pojemności	225
Pokrywa silnika	161
Położenia kluczyka w wyłączniku zapłonu	125
Popielniczki	80
Poziomowanie reflektorów	106
Pozycja fotela	38
Prędkościomierz	81
Przebiec opony.....	193
Przednie światła przeciwmgielne	109
Przegląd.....	206
Przekładnia Easytronic.....	135

Przełącznik rodzaju paliwa	82	Ręczne przyciemnianie	31	Szyba przednia.....	32
Przełącznik świateł	105	Ruszenie	17	Szyby.....	32
Przełącznik świateł hamowania ...	98	S		Szyby otwierane elektrycznie	33
Przerwa w dopływie prądu 133, 139		Schówek pod fotelem	57	Szyby otwierane ręcznie	32
Przestrzeń bagażowa	26	Schówek w desce rozdzielczej	56	Ś	
Przypomnienie o naciśnięciu pedału hamulca	91	Schowki.....	56	Światła awaryjne	108
Przystosowanie reflektorów do wymogów przepisów innych krajów	107	Składanie	30	Światła cofania	110
Q		Składanie fotela	40	Światła drogowe	91, 106
Quickheat.....	121	Skrzynia biegów	16	Światła pozycyjne.....	105, 110
R		Skrzynka bezpieczników w desce rozdzielczej	183	Światła przeciwmgielne	92, 174
Reflektory.....	105	Skrzynka bezpieczników w komorze silnika	181	Światła tylne	175
Reflektory halogenowe	169	Skrzynka bezpieczników w przestrzeni bagażowej	184	Światła zewnętrzne	12, 91, 105
Regulacja foteli	39	Sterowanie podświetleniem wskaźników	110	T	
Regulacja foteli przednich	6	Stoper	102	Tabliczka identyfikacyjna	210
Regulacja lusterek	8	Sygnalizacja skrętu i zmiany pasa ruchu	108	Temperatura płynu chłodzącego .	89
Regulacja położenia kierownicy	9, 74	Sygnal dźwiękowy	14, 75	Temperatura zewnętrzna	78
Regulacja wysokości zagiętków ...	7	Sygnal świetlny	106	Trójkąt ostrzegawczy	71
Regulowane kratki nawiewu powietrza	121	Symbole	4	Tryb manualny	137
Rejestracja danych pojazdu i ich poufność.....	237	System adaptacyjnego oświetlenia drogi	92, 107, 171	Tryb sportowy	88
Rejestratory danych o zdarzeniach.....	237	System Brake Assist	141	Tryb zimowy	89
		System Flex-Fix.....	57	Trzyfunkcyjny wyświetlacz informacyjny (Triple-Info-Display).....	92
		System Hill Start Assist	141	Trzypunktowe pasy bezpieczeństwa	44
		System stop-start.....	126	Tylna osłona podłogowa	70
				Tylne światła przeciwmgielne	109

Tyłne światło przeciwmgielne	92
Tyłny system transportowy.....	57

U

Uchwyty na napoje	56
Układ ABS	88, 140
Układ hamulcowy i sprzęgłowy	88
Układ ładowania akumulatora	87
Układ ogrzewania i wentylacji ...	114
Układ stabilizacji toru jazdy	89
Układ stabilizacji toru jazdy (ESP)	142
Układ ułatwiający parkowanie ...	144
Układ wykrywania spadku ciśnienia w oponach.....	90, 188
Układy kontroli jazdy.....	142
Układy sterowania ogrzewania, wentylacji i klimatyzacji.....	114
Układy wykrywania przeszkód terenowych.....	144
Ultradźwiękowy układ ułatwiający parkowanie	89, 144
Uruchamianie i prowadzenie.....	124
Uruchamianie silnika	125, 135
Uruchamianie silnika przy użyciu przewodów rocznych	197
Ustawienia zapisywane.....	22
Usterka	133, 139
Uzupełnianie paliwa	148

W

Wentylacja.....	114
Widok ogólny deski rozdzielczej ..	10
Wloty powietrza	122
Wprowadzenie	3
Wskaźniki.....	81
Wskaźnik poziomu paliwa	82
Wskaźnik wymaganego przebiegu	87
Wspomaganie układu kierowniczego.....	89
Wspornik do przewożenia rowerów.....	57
Wycieraczka/spryskiwacz tylnej szyby	77
Wycieraczki/spryskiwacze przedniej szyby	76
Wycieraczki i spryskiwacze	14
Wykonywanie prac	161
Wyłączanie poduszek powietrznych	49, 86
Wymiana piór wycieraczek	167
Wymiana żarówki	168
Wymiary montażowe haka holowniczego	236
Wymiary pojazdu	225
Wypukły kształt lusterek	29
Wyświetlacze informacyjne.....	92

Wyświetlacz serwisowy	83
Wyświetlacz skrzyni biegów	83, 131, 135

Z

Zabezpieczanie samochodu.....	27
Zabezpieczenie akumulatora przed rozładowaniem	113
Zabezpieczenie przed kradzieżą .	27
Zachowanie się pojazdu i zalecenia dotyczące jazdy z przyczepą	153
Zaczepty stabilizacyjne	70
Zagłówki	37
Zalecane płyny i środki smarne	208, 212
Zalecenia eksploatacyjne.....	124
Zapalniczka	80
Zaparowanie kloszy lamp	110
Zegar	78
Zestaw do naprawy opon	190
Zestaw wskaźników	81
Złomowanie i recykling samochodu	160
Zmiana biegu na wyższy.....	88
Zmiana koła	193
Zmiana rozmiaru opony i koła ...	189
Zużycie paliwa, emisja CO ₂	152

Wszelkie prawa zastrzeżone przez firmę ADAM OPEL AG, Rüsselsheim, Germany.

Wszystkie informacje zawarte w niniejszej publikacji są oparte na najnowszych informacjach o produktach dostępnych w momencie druku, zgodnie z datą podaną poniżej. Adam Opel AG zastrzega sobie prawo do wprowadzania zmian w danych technicznych, wyposażeniu i konstrukcji samochodów w stosunku do informacji zawartych w niniejszej instrukcji obsługi, jak również zmian w samej instrukcji obsługi.

Edycja: styczeń 2012, ADAM OPEL AG, Rüsselsheim.

Wydrukowano na papierze wybielanym bezchlorowo.

KTA-2656/10-pl

styczeń 2012

