

OPEL ASTRA

Instrukcja obsługi



Wir leben Autos.



Spis treści

Wprowadzenie	2
W skrócie	6
Kluczyki, drzwi i szyby	22
Fotele, elementy bezpieczeństwa	41
Schowki	62
Wskaźniki i przyrządy	103
Oświetlenie	146
Ogrzewanie, wentylacja i klimatyzacja	161
Prowadzenie i użytkowanie	171
Pielęgnacja samochodu	240
Serwisowanie samochodu	302
Dane techniczne	306
Informacje dla klienta	341
Indeks	344

Wprowadzenie

Paliwo	Oznaczenie	<input type="text"/>		
Olej silnikowy	Klasa	<input type="text"/>		
	Lepkość	<input type="text"/>		
Ciśnienie w oponach	Rozmiar opon		Przód	Tył
	Opony letnie	<input type="text"/>	<input type="text"/>	<input type="text"/>
	Opony zimowe	<input type="text"/>	<input type="text"/>	<input type="text"/>
Masy	Dopuszczalna masa całkowita pojazdu	<input type="text"/>		
	- Masa własna, model podstawowy	<input type="text"/>		
	= Ładowność	<input type="text"/>		

Dane samochodu

Na poprzedniej stronie należy wprowadzić dane samochodu, dzięki czemu będą łatwo dostępne. Informacje te można znaleźć w rozdziałach „Serwisowanie samochodu” i „Dane techniczne”, a także na tabliczce identyfikacyjnej samochodu.

Wprowadzenie

Niniejszy samochód stanowi inteligentnie zaprojektowane połączenie zaawansowanych technologii i bezpieczeństwa, ponadto jest przyjazny środowisku naturalnemu i ekonomiczny w użyciu.

Ta Instrukcja obsługi zapewni użytkownikowi wszystkie informacje, jakie są potrzebne, by prowadzić samochód bezpiecznie i wydajnie.

Również pasażerowie powinni być świadomi zagrożeń związanych z nieprawidłową eksploatacją.

Kierowca musi zawsze postępować zgodnie z przepisami prawa kraju, w którym obecnie się znajduje. Przepisy te mogą odbiegać od informacji zawartych w tej instrukcji obsługi.

Słowo „warsztat” używane w niniejszej publikacji oznacza centrum Opel Partner. W przypadku samochodów zasilanych gazem płynnym zaleca się korzystanie ze Stacji Obsługi samochodów marki Opel posiadających autoryzację do serwisowania tego rodzaju pojazdów.

Wszystkie centra Opel Partner oferują najwyższy poziom usług po konkurencyjnych cenach. Doświadczony i przeszkolony przez Opla personel pracuje zgodnie ze specjalnymi instrukcjami serwisowymi.

Dokumentacja dostarczona wraz z samochodem powinna zawsze być przechowywana w jego wnętrzu, tak aby była łatwo dostępna.

Korzystanie z instrukcji obsługi

- W niniejszej instrukcji uwzględniono wszystkie opcje oraz elementy wyposażenia dostępne dla tego modelu. **Niektóre opisy, włączając w to ilustracje ekranów oraz funkcje menu, mogą nie odnosić się do używanego pojazdu ze względu na występowanie różnych wariantów, wersji dostępnych w wybranych krajach, wyposażenia specjalnego oraz akcesoriów.**
- Rozdział „W skrócie” zawiera przegląd najważniejszych funkcji samochodu.
- Spis treści znajdujący się na początku podręcznika oraz w każdym rozdziale ułatwia zlokalizowanie szukanych informacji.
- Indeks umożliwi odnalezienie wszystkich wystąpień szukanej informacji w całej instrukcji obsługi.

- Niniejsza Instrukcja obsługi dotyczy wersji z kierownicą po lewej stronie. Wskazówki i procedury dotyczące wersji z kierownicą po prawej stronie są bardzo podobne.
- W Instrukcji obsługi wykorzystano fabryczne oznaczenia silników. Odpowiadające im oznaczenia handlowe można znaleźć w rozdziale „Dane techniczne”.
- Informacje dotyczące kierunku, np. w lewo lub w prawo bądź do przodu lub do tyłu, zawsze podawane są względem kierunku jazdy.
- Wyświetlane ekrany mogą być niedostępne w języku polskim.
- Wyświetlane komunikaty i napisy występujące na etykietach we wnętrzu pojazdu pisane są czcionką **pogrubioną**.

Oznaczenia Niebezpieczeństwo, Ostrzeżenie, Przewaga

⚠ Niebezpieczeństwo

Akapity oznaczone słowem **⚠ Niebezpieczeństwo** zawierają informacje o zagrożeniach wiążących się z ryzykiem śmierci. Zlekceważenie podanych informacji może doprowadzić do śmierci.

⚠ Ostrzeżenie

Tekst oznaczony jako **⚠ Ostrzeżenie** zawiera informacje o zagrożeniu wypadkiem lub obrażeniami ciała. Zlekceważenie podanych informacji może doprowadzić do odniesienia obrażeń.

Przewaga

Tekst oznaczony słowami **Przewaga** zawiera informacje o możliwości uszkodzenia samochodu. Zlekceważenie podanych informacji może doprowadzić do uszkodzenia samochodu.

Symbole

Odwołania do innych stron instrukcji są oznaczone symbolem ↪. Symbol ↪ należy czytać jako „patrz strona”.

Życzymy szerokiej drogi!

Adam Opel AG

W skrócie

Informacje dotyczące pierwszej jazdy

Odblokowanie zamków samochodu



Aby odblokować drzwi i klapy bagażnika, nacisnąć przycisk . Otworzyć drzwi, ciągnąc za klamkę.

5-drzwiowy hatchback, Sports tourer

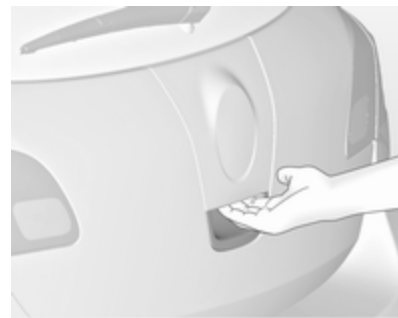

W celu otwarcia tylnej klapy nacisnąć przełącznik dotykowy poniżej emblematu.

3-drzwiowy hatchback

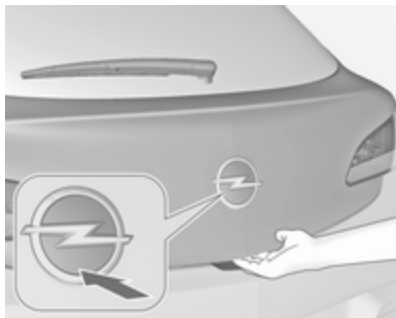

Aby otworzyć tylną klapę, nacisnąć znajdujący się w dolnej części emblemat marki.

Nacisnąć przycisk  na nadajniku zdalnego sterowania, aby odblokować i otworzyć tylną klapę przy zablokowanych zamkach drzwi.

4-drzwiowy notchback



Nacisnąć przycisk  na nadajniku zdalnego sterowania i przytrzymać co najmniej przez 2 sekundy – pokrywa bagażnika nieznacznie otworzy się.

Nadajnik zdalnego sterowania ⇨ 23, centralny zamek ⇨ 24, przestrzeń bagażowa ⇨ 28.

Regulacja foteli przednich

Regulacja pozycji fotela

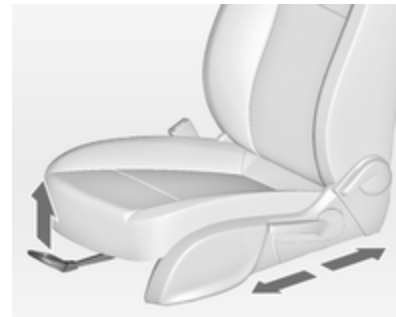

Pociągnąć za uchwyt, przesunąć fotel, zwolnić uchwyt.

Pozycja fotela ⇨ 43, regulacja fotela ⇨ 43.

Niebezpieczeństwo

Aby możliwe było bezpieczne napełnienie poduszki powietrznej, siedząc w fotelu, nie zbliżać się do kierownicy na odległość mniejszą niż 25 cm.

Regulacja oparcia fotela

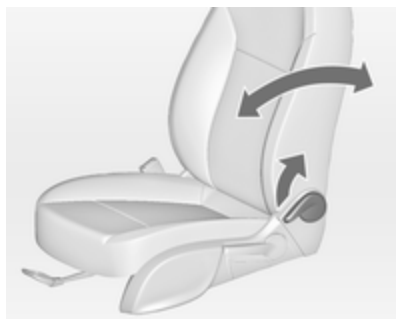

Pociągnąć dźwignię, ustawić nachylenie i zwolnić dźwignię. Mechanizm fotela powinien się zatrzasnąć w wybranym położeniu.

Pozycja fotela ⇨ 43, regulacja fotela ⇨ 43, składanie fotela ⇨ 46.

Regulacja wysokości siedziska fotela

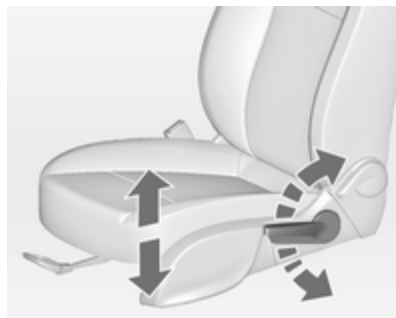

Ustawić siedzisko na odpowiedniej wysokości, przemieszczając kilkakrotnie dźwignię w górę lub w dół
 W górę = podnoszenie siedziska
 W dół = opuszczanie siedziska

Pozycja fotela ⇨ 43, regulacja fotela ⇨ 43.

Regulacja nachylenia fotela

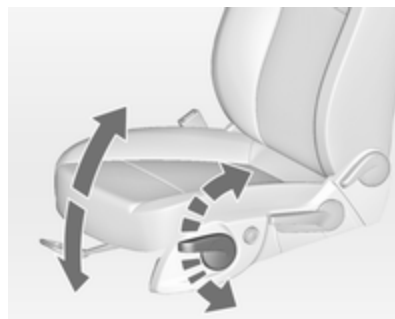

Ustawić siedzisko na odpowiedniej wysokości, przemieszczając kilkakrotnie dźwignię w górę lub w dół

W górę = podnoszenie przodu siedziska

W dół = opuszczanie przodu siedziska

Pozycja fotela ⇨ 43, regulacja fotela ⇨ 43.

Regulacja wysokości zagłówek

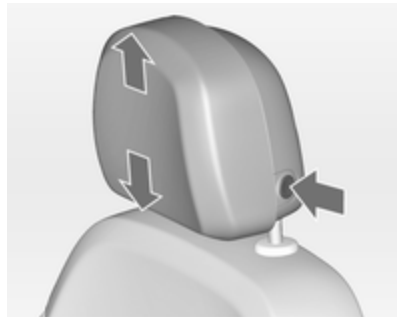

Nacisnąć przycisk zwalniający, ustawić wysokość, zablokować. Zagłówki ⇨ 41.

Pasy bezpieczeństwa



Wyciągnąć pas bezpieczeństwa i zatrzasnąć klamrę w zamku. Pas nie może być poskręcany i musi ściśle przylegać do ciała. Oparcia foteli nie powinny być zbyt odchylone do tyłu (maksymalny kąt odchylenia wynosi około 25°).

W celu odpięcia pasa nacisnąć czerwony przycisk na zamku pasa.

Pozycja fotela ⇨ 43, pasy bezpieczeństwa ⇨ 48, poduszki powietrzne ⇨ 52.

Regulacja lusterek

Lusterko wewnętrzne

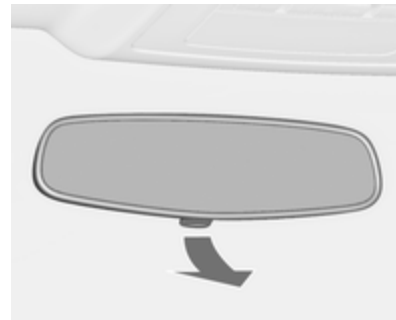

W celu zmniejszenia intensywności światła odbijającego się w lusterku zmienić położenie dźwigni znajdującej się w dolnej części lusterka.

Lusterko wewnętrzne ⇨ 34, wewnętrzne lusterko elektrochromatyczne ⇨ 35.

Lusterka zewnętrzne

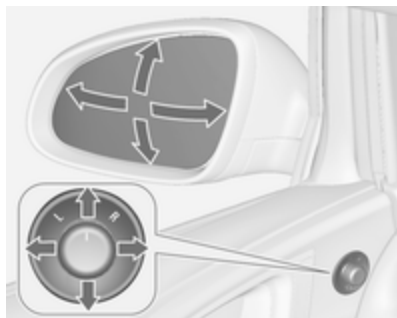

Wybrać żądane lusterko zewnętrzne i przeprowadzić jego regulację.

Wypukłe lusterka zewnętrzne ⇨ 33, elektryczna regulacja ⇨ 33, składanie lusterek zewnętrznych ⇨ 33, podgrzewane lusterka zewnętrzne ⇨ 34.

Regulacja położenia kierownicy



Odblokować dźwignię, wyregulować położenie kierownicy, a następnie zablokować dźwignię i upewnić się, że kierownica jest prawidłowo unieruchomiona.

Nie dokonywać regulacji kierownicy, jeśli samochód nie został unieruchomiony i nie wyłączono blokady kierownicy.

Poduszki powietrzne ⇨ 52, położenia kluczyka w wyłączniku zapłonu ⇨ 172.

Widok ogólny deski rozdzielczej

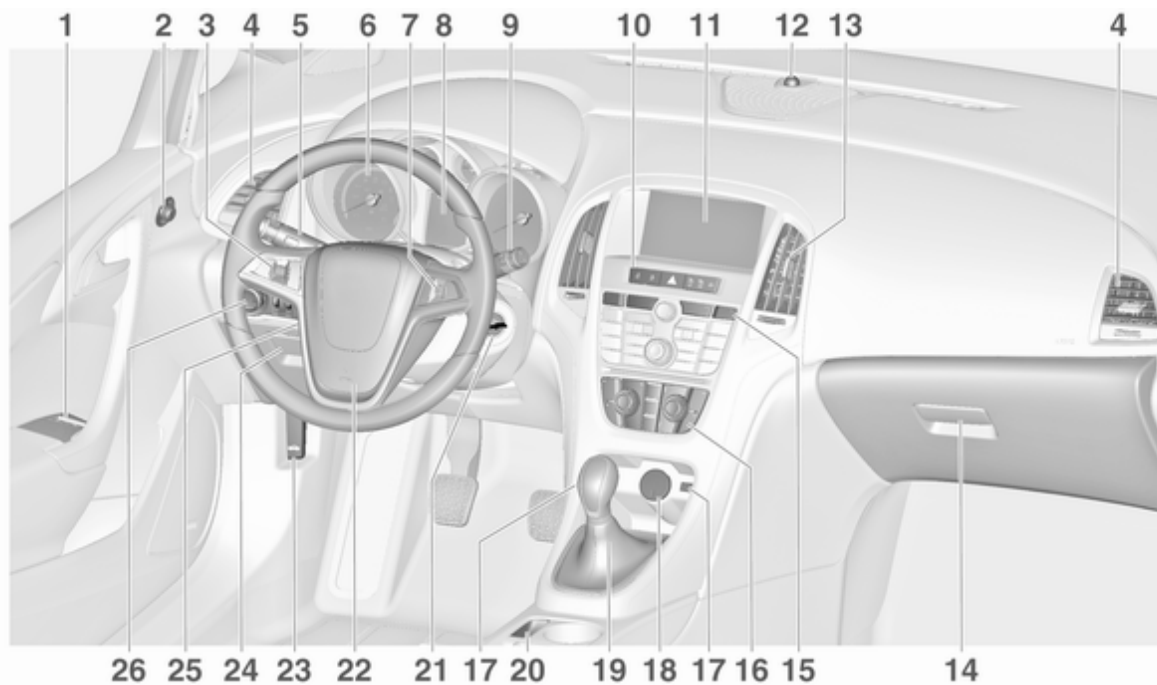

1	Szyby otwierane elektrycznie	36	7	Elementy sterujące na kole kierownicy	103	12	Dioda sygnalizująca stan autoalarmu	31
2	Lusterka zewnętrzne	33	8	Wyświetlacz informacyjny kierowcy	124	13	Środkowe kratki nawiewu powietrza	168
3	Automatyczna kontrola prędkości	192	9	Wycieraczki i spryskiwacze przedniej szyby, spryskiwacze reflektorów, wycieraczka i spryskiwacz tylnej szyby	105	14	Schówek w desce rozdzielczej	62
	Ogranicznik prędkości	194	10	Tryb sportowy	189	15	Układ kontroli trakcji	187
	Adaptacyjny układ automatycznej kontroli prędkości	195		Centralnego zamka	24		Układ stabilizacji toru jazdy	187
	System ostrzegania o zderzeniu czołowym	204		Przełącznik wyboru paliwa ..	112		Układ ułatwiający parkowanie	210
4	Boczne kratki nawiewu powietrza	168		Światła awaryjne	154		Inteligentny system wspomagania parkowania ..	214
5	Sygnalizacja skrętu i zmiany pasa ruchu, sygnał świetlny, światła mijania i drogowe, funkcja doświetlania światłami drogowymi	154		Lampka kontrolna informująca o wyłączeniu poduszek powietrznych	117		System ostrzegania o opuszczeniu pasa ruchu	226
	Oświetlenie asekuracyjne ..	159		Lampka kontrolna informująca o niezapiętych pasażera na przednim fotelu	116		Przycisk Eco systemu stop-start	174
	Światła pozycyjne	156		Tryb podróży	189	16	Przycisk odblokowywania pokrywy bagażnika	28
	Przyciski wyświetlacza informacyjnego kierowcy	124	11	Wyświetlacz informacyjny ..	129	17	Układ sterowania ogrzewania, wentylacji i klimatyzacji	161
6	Wskaźniki i przyrządy	110				18	Wejście AUX, wejście USB, szczelina na kartę SD ..	11
							Gniazdko zasilania	109

19	Dźwignia zmiany biegów, manualna skrzynia biegów	183
	Automatyczna skrzynia biegów	179
20	Hamulec postojowy sterowany elektrycznie	184
21	Wyłącznik zapłonu z blokadą kierownicy	172
22	Sygnal dźwiękowy	104
	Poduszka powietrzna po stronie kierowcy	52
23	Dźwignia otwierania pokrywy silnika	242
24	Schówek, skrzynka bezpieczników	270
25	Regulacja położenia kierownicy	103
26	Przełącznik świateł	146
	Poziomowanie reflektorów	149
	Przednie światła przeciwmgienne	155

Tylne światło przeciwmgienne	155
Podświetlenie wskaźników	156

Światła zewnętrzne



Przełącznik obrotowy świateł:

- 0** = światła wyłączone
- ☞☞** = światła pozycyjne
- ☹** = światła mijania



Oświetlenie ⇨ 146.

Automatyczne sterowanie światłami

AUTO = automatyczne sterowanie światłami: światła zewnętrzne są włączane i wyłączane automatycznie

☰ = włączenie lub wyłączenie automatycznego układu oświetlenia

☰☰ = światła pozycyjne

☰☰☰ = światła mijania

Światła przeciwmgielne

Naciśnięcie przełącznika świateł:

☰☰ = przednie światła przeciwmgielne

☰☰☰ = tylne światło przeciwmgielne

Sygnal świetlny, światła drogowe i mijania

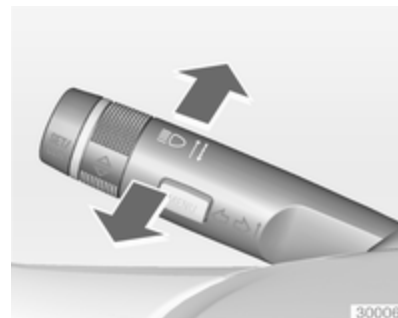

sygnal świetlny = pociągnąć dźwignię

światła drogowe = popchnąć dźwignię

światła mijania = popchnąć lub pociągnąć dźwignię

Automatyczne sterowanie światłami

⇨ 147, światła drogowe ⇨ 148,

sygnal świetlny ⇨ 149, system adaptacyjnego oświetlenia drogi ⇨ 150.

Sygnalizacja skrętu i zmiany pasa ruchu



dźwignia w = prawe
górną = kierunkowskazy
dźwignia w = lewe kierunkowskazy
dół

Sygnalizacja skrętu i zmiany pasa ruchu ↷ 154, światła pozycyjne ↷ 156.

Światła awaryjne



Do ich obsługi służy przycisk .
Światła awaryjne ↷ 154.

Sygnał dźwiękowy



Nacisnąć przycisk .

Wycieraczki i spryskiwacze

Wycieraczka przedniej szyby



- 2** = praca szybka
- 1** = praca powolna
-  = praca przerywana lub praca automatyczna sterowana czujnikiem deszczu
- O** = wyłączona

Aby przetrzeć szybę przednią tylko raz w sytuacji, gdy wycieraczki są wyłączone, wystarczy popchnąć ich dźwignię w dół.

Wycieraczka przedniej szyby ⇨ 105,
wymiana pióra wycieraczki ⇨ 248.

Spryskiwacze przedniej szyby i zmywacze reflektorów

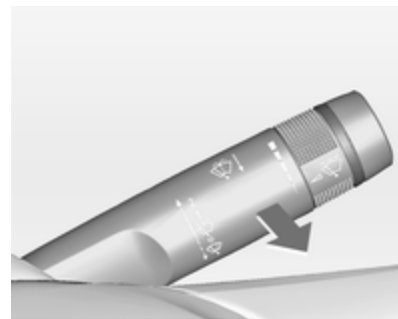

Pociągnąć dźwignię.

Spryskiwacze przedniej szyby i zmywacze reflektorów ⇨ 105, płyn do spryskiwaczy ⇨ 245.

Wycieraczka tylnej szyby

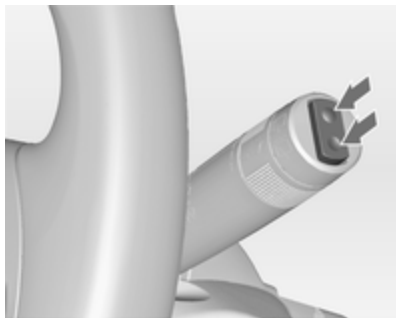

W celu włączenia wycieraczki tylnej szyby nacisnąć przełącznik:

górną część przełącznika	= praca ciągła
dolną część przełącznika	= praca przerywana
położenie środkowe	= wyłączona

Spryskiwacz tylnej szyby

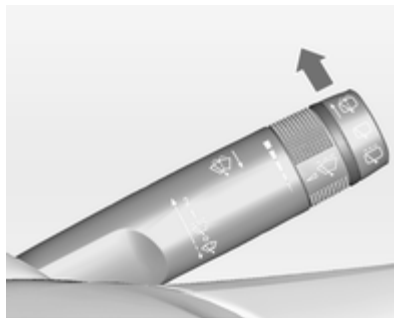

Popchnąć dźwignię.

Szyba tylna zostanie spryskana płynem, a wycieraczka wykona kilka cykli pracy.

Wycieraczka/spryskiwacz tylnej szyby ↪ 107.

Ogrzewanie, wentylacja i klimatyzacja

Ogrzewanie tylnej szyby, ogrzewanie lusterek zewnętrznych



Ogrzewanie można włączyć, naciskając przycisk .

Ogrzewanie szyby tylnej ↪ 38.

Usuwanie zaparowania oraz oblodzenia szyb



Nacisnąć przycisk .

Pokrętko regulacji temperatury ustawić w położeniu najsilniejszego ogrzewania.

Włączyć chłodzenie .

Włączyć ogrzewanie tylnej szyby .

Układ sterowania ogrzewania, wentylacji i klimatyzacji ⇨ 161.

Skrzynia biegów

Manualna skrzynia biegów



Bieg wsteczny: po zatrzymaniu pojazdu wcisnąć pedał sprzęgła i odczekać 3 sekundy, a następnie wcisnąć przycisk zwalniający znajdujący się na dźwigni zmiany biegów i włączyć bieg.

Jeśli biegu nie można włączyć, ustawić dźwignię w położeniu neutralnym, zwolnić i ponownie wcisnąć pedał sprzęgła, a następnie ponownie wybrać bieg.

Manualna skrzynia biegów ⇨ 183.

Automatyczna skrzynia biegów



P = położenie postojowe

R = bieg wsteczny

N = położenie neutralne

D = położenie jazdy

Tryb manualny: przesunąć dźwignię zmiany biegów z położenia **D** w lewo.

+ = wyższy bieg

- = niższy bieg

Dźwignię można przestawić z położenia **P** tylko przy włączonym zapłonie i wciśniętym pedale hamulca. W celu przestawienia

dźwigni zmiany biegów w położenie **P** lub **R** nacisnąć przycisk zwalniający.

Automatyczna skrzynia biegów

⇨ 179.

Ruszanie

Czynności kontrolne przed jazdą

- Sprawdzić ciśnienie powietrza w oponach i stan opon ⇨ 276, ⇨ 328.
- Sprawdzić poziom oleju silnikowego i innych płynów ⇨ 243.
- Sprawdzić, czy wszystkie okna, lusterka i światła zewnętrzne działają prawidłowo, nie są zabrudzone, zaśnieżone lub oblodzone oraz czy tablice rejestracyjne są czyste i czytelne.
- Sprawdzić, czy ustawienie lusterek, foteli i pasów bezpieczeństwa jest prawidłowe ⇨ 33, ⇨ 43, ⇨ 50.
- Rozpędzić samochód do niewielkiej prędkości i sprawdzić poprawność działania hamulców (zwłaszcza gdy są one mokre).

Uruchamianie silnika

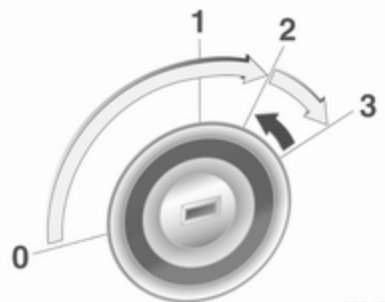

- obrócić kluczyk w położenie **1**
- obrócić częściowo koło kierownicy w celu zwolnienia jego blokady
- wcisnąć pedały sprzęgła i hamulca
- w przypadku skrzyni automatycznej wybrać położenie **P** lub **N**
- nie wciskać pedału przyspieszenia

- silniki wysokoprężne: obrócić kluczyk w położenie **2** w celu włączenia wstępnego podgrzewania silnika i odczekać, aż zgaśnie lampka kontrolna 
 - obrócić kluczyk zapłonu w położenie **3** i zwolnić
- Uruchamianie silnika ⇨ 173.

System stop-start



Jeżeli pojazd porusza się z małą prędkością lub stoi w miejscu i spełnione są pewne warunki, funkcję Autostop można włączyć w następujący sposób:

- wcisnąć pedał sprzęgła
- ustawić dźwignię w położeniu neutralnym
- zwolnić pedał sprzęgła

Włączenie funkcji Autostop jest sygnalizowane ustawieniem wskazówki obrotomierza w pozycji **AUTOSTOP**.

Aby ponownie uruchomić silnik, wcisnąć ponownie pedał sprzęgła. System stop-start ⇨ 174.

Parkowanie

- Zawsze zaciągać hamulec postojowy. Zaciągać ręczny hamulec postojowy bez wciskania przycisku zwalniającego. W przypadku parkowania na pochyłości zaciągać hamulec postojowy z maksymalną siłą. Jednocześnie wcisnąć pedał hamulca, aby zmniejszyć działające siły.

W pojazdach wyposażonych w hamulec postojowy sterowany elektrycznie pociągnąć przełącznik  i przytrzymać przez około jedną sekundę.



- Wyłączyć silnik. Obrócić kluczyk zapłonu w położenie **0** i wyjąć z wyłącznika. Obrócić koło kierownicy aż do jego zablokowania.

W samochodzie z automatyczną skrzynią biegów kluczyk można wyjąć dopiero po ustawieniu dźwigni w położeniu **P**.



- Jeśli samochód został zaparkowany na równej, poziomej

nawierzchni lub na wzniesieniu – w taki sposób, że jest skierowany w górę, przed wyłączeniem zapłonu wybrać pierwszy bieg lub ustawić dźwignię zmiany biegów w położeniu **P**. Należy także skrócić koła przednie w stronę przeciwną do krawężnika.

Jeśli samochód został zaparkowany na wzniesieniu – w taki sposób, że jest skierowany w dół, przed wyłączeniem zapłonu wybrać bieg wsteczny lub ustawić dźwignię zmiany biegów w położeniu **P**. Koła przednie należy skrócić w stronę krawężnika.

- Zablokować zamki samochodu, naciskając przycisk  nadajnika zdalnego sterowania. Włączyć autoalarm  31.
- Nie parkować samochodu na nawierzchni pokrytej materiałem łatwopalnym. Wysoka temperatura układu wydechowego może spowodować zapłon.
- Zamknąć szyby i okno dachowe.

- Wentylatory chłodzące mogą pracować nawet po wyłączeniu silnika  242.
- Po jeździe z wysokimi prędkościami obrotowymi lub z dużym obciążeniem silnika należy przed wyłączeniem silnika przez pewien czas jechać bez jego nadmiernego obciążania lub przez ok. 30 sekund pozostawić go na biegu jałowym. W przeciwnym razie może dojść do uszkodzenia turbosprężarki.

Kluczyki, zamki  22, tymczasowe wyłączanie samochodu z eksploatacji  240.

Kluczyki, drzwi i szyby

Kluczyki, zamki	22
Drzwi	28
Zabezpieczanie samochodu	30
Lusterka zewnętrzne	33
Lusterka wewnętrzne	34
Szyby	35
Dach	38

Kluczyki, zamki

Kluczyki

Kluczyki zapasowe

Numer kluczyka jest podany na Karcie pojazdu lub na oddzielnym identyfikatorze.

Ponieważ kluczyk stanowi część układu immobilizera, przy zamawianiu zamiennika należy podać numer kluczyka oryginalnego.

Zamki ⇨ 298.

Kluczyk składany



Nacisnąć przycisk, aby wysunąć kluczyk. W celu złożenia kluczyka, najpierw nacisnąć przycisk.

Karta pojazdu

Karta pojazdu zawiera informacje dotyczące zabezpieczeń samochodu i dlatego powinna być przechowywana w bezpiecznym miejscu.

Przy oddawaniu samochodu do warsztatu należy udostępnić także kartę pojazdu, ponieważ zawarte na niej dane są wymagane do szeregu czynności.

Nadajnik zdalnego sterowania



Umożliwia obsługę:

- Centralnego zamka
- Zabezpieczenie przed kradzieżą
- Autoalarm
- Szyby otwierane elektrycznie
- Okno dachowe

Zasięg nadajnika zdalnego sterowania wynosi około 20 metrów. Zasięg może zostać ograniczony przez czynniki zewnętrzne. Zadziałanie jest potwierdzane mignięciem świateł awaryjnych.

Z nadajnikiem należy obchodzić się ostrożnie, chronić go przed wilgocią i wysoką temperaturą oraz nie używać bez potrzeby.

Usterka

Jeśli uruchomienie centralnego zamka za pomocą nadajnika zdalnego sterowania nie jest możliwe, może to być spowodowane następującymi przyczynami:

- został przekroczony zasięg nadajnika,
- rozładowała się bateria w nadajniku,
- nadajnika często i wielokrotnie używano poza zasięgiem odbioru (wymagana będzie ponowna synchronizacja),
- doszło do przeciążenia centralnego zamka w wyniku jego wielokrotnego włączania i

wyłączania w krótkich odstępach czasu (zasilanie zostaje wówczas na krótko odłączone),

- wystąpiły zakłócenia spowodowane silniejszymi falami radiowymi pochodzącymi z innych źródeł.

Odblokowanie zamków ⇨ 24.

Ustawienia podstawowe

Ustawienia kilku opcji można zmienić za pomocą wyświetlacza informacyjnego w menu **Ustawienia**. Personalizacja ustawień ⇨ 139.

Wymiana baterii nadajnika zdalnego sterowania

Baterię należy wymienić na nową od razu, jak tylko zaczniesz maleć zasięg nadajnika.



Zużytych baterii i akumulatora nie należy wyrzucać wraz z innymi odpadami domowymi. Wymagane jest dostarczenie tych odpadów do odpowiedniego punktu zbiórki.

Kluczyk składany

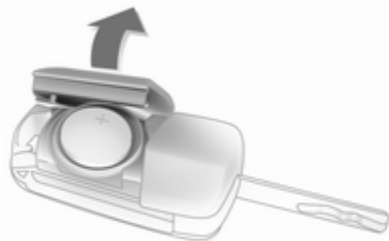

Rozłożyć kluczyk i otworzyć obudowę. Wymienić baterię, zwracając uwagę na ułożenie biegunów (użyć baterii typu CR 2032). Zamknąć obudowę i przeprowadzić synchronizację.

Synchronizowanie nadajnika

Po wymianie baterii odblokować drzwi, przekręcając kluczyk w zamku drzwi kierowcy. Zsynchronizowanie nadajnika zdalnego sterowania następuje po włączeniu zapłonu.

Ustawienia zapisywane

Zawsze po wyjęciu kluczyka z wyłącznika zapłonu automatycznie zapisywane są następujące ustawienia dla kluczyka:

- Oświetlenie
- System audio-nawigacyjny
- Centralny zamek
- Ustawienia trybu sportowego
- Ustawienia wpływające na komfort

Kolejne włożenie kluczyka z zapisanymi ustawieniami do wyłącznika zapłonu i przekręcenie go do położenia 1 ⇨ 172 spowoduje automatyczne przywrócenie tych ustawień.

W celu skorzystania z powyższej funkcji należy włączyć opcję **Personalizacja przez kier.** w

ustawieniach osobistych na graficznym wyświetlaczu informacyjnym. Opcję należy aktywować osobno dla każdego z kluczyków. W wersjach wyposażonych w kolorowy wyświetlacz informacyjny powyższa opcja jest zawsze włączona.

Personalizacja ustawień ⇨ 139.

Centralny zamek

Służy do odblokowywania i zablokowania zamków drzwi, przestrzeni bagażowej oraz klapki wlewu paliwa.

Pociągnięcie za wewnętrzną klamkę drzwi powoduje odblokowanie danych drzwi. Kolejne pociągnięcie powoduje ich otwarcie.

Uwaga

W razie wypadku, który spowodował wystrzelenie poduszek powietrznych lub uaktywnienie napinaczy pasów, zamki pojazdu są automatycznie odblokowywane.

Uwaga



Jeśli po odblokowaniu zamków za pomocą nadajnika zdalnego sterowania żadne drzwi nie zostały otwarte, zostaną one automatycznie zablokowane po krótkim czasie.

Odblokowanie zamków



Nacisnąć przycisk .

Dostępne są dwa ustawienia:

- W celu odblokowania tylko drzwi kierowcy, klapy bagażnika i klapki wlewu paliwa nacisnąć przycisk  jeden raz. Aby odblokować wszystkie drzwi, nacisnąć przycisk  dwukrotnie

lub

- nacisnąć jeden raz przycisk  w celu odblokowania wszystkich drzwi, klapy bagażnika i klapki wlewu paliwa

Ustawienie można zmienić za pomocą wyświetlacza informacyjnego w menu **Ustawienia**. Personalizacja ustawień ⇨ 139.

Ustawienie opcji można przypisywać do kluczyka, który jest aktualnie używany. Ustawienia zapisywane ⇨ 24.

Odblokowywanie i otwieranie klapy tylnej ⇨ 28.

Blokowanie zamków

Zamknąć drzwi, przestrzeń bagażową i klapkę wlewu paliwa.



Nacisnąć przycisk .

Jeśli drzwi kierowcy nie zostaną prawidłowo zamknięte, centralny zamek nie zadziała.

Przyciski centralnego zamka

Służą do blokowania i odblokowywania zamków wszystkich drzwi, klapy bagażnika oraz klapki wlewu paliwa z wnętrza kabiny.



W celu zablokowania nacisnąć przycisk .

W celu odblokowania nacisnąć przycisk .

Usterka w układzie zdalnego sterowania

Odblokowanie zamków



Ręcznie odblokować drzwi kierowcy, przekręcając kluczyk w zamku. Aby odblokować zamki pozostałych drzwi, klapy bagażnika i klapy wlewu paliwa, włączyć zapłon i nacisnąć przycisk  centralnego zamka. Włączenie zapłonu powoduje dezaktywację systemu przeciwwkradzieżowego.

Blokowanie zamków

Ręcznie zablokować drzwi kierowcy, przekręcając kluczyk w zamku.

Usterka centralnego zamka

Odblokowanie zamków

Ręcznie odblokować drzwi kierowcy, przekręcając kluczyk w zamku. Pozostałe drzwi można otworzyć poprzez dwukrotne pociągnięcie wewnętrznej klamki. Klapa bagażnika i klapka wlewu paliwa pozostają zablokowane. W celu wyłączenia zabezpieczenia przed kradzieżą należy włączyć zapłon  31.

Blokowanie zamków

We wszystkich drzwiach oprócz drzwi kierowcy wcisnąć wewnętrzne przyciski blokady. Następnie zamknąć drzwi kierowcy i zablokować je od zewnątrz, korzystając z kluczyka. Klapy wlewu paliwa i klapy tylnej nie można zablokować.

Automatyczne blokowanie zamków

Tę funkcję bezpieczeństwa można skonfigurować w taki sposób, aby zamki wszystkich drzwi, klapy bagażnika i klapy wlewu paliwa blokowały się automatycznie po przekroczeniu określonej prędkości jazdy.

Dodatkowo dostępna jest opcja odblokowywania drzwi kierowcy lub wszystkich drzwi po wyłączeniu zapłonu i wyjęciu kluczyka (manualna skrzynia biegów) lub przesunięciu dźwigni zmiany biegów w położenie **P** (automatyczna skrzynia biegów).

Ustawienia opcji można zmienić za pomocą wyświetlacza informacyjnego w menu **Ustawienia**.
Personalizacja ustawień ↻ 139.

Ustawienia opcji można przypisywać do kluczyka, który jest aktualnie używany ↻ 24.

Blokada tylnych drzwi



⚠ Ostrzeżenie

Blokadę tylnych drzwi należy uruchamiać zawsze, gdy na fotelach tylnych są przewożone dzieci.

Korzystając z kluczyka lub odpowiedniego śrubokręta, obrócić przełącznik blokady w tylnych drzwiach w położenie poziome. Po włączeniu blokady otwarcie drzwi od wewnątrz nie będzie możliwe. Aby

wyłączyć blokadę, obrócić przełącznik blokady w położenie pionowe.

Drzwi

Przestrzeń bagażowa

Kłapa tylna

Otwieranie

5-drzwiowy hatchback

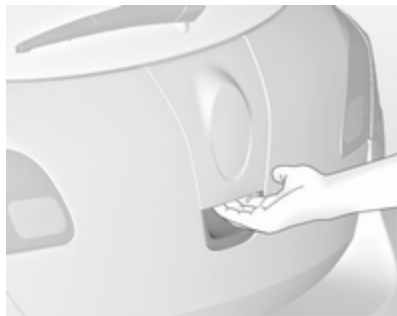

Po odblokowaniu zamka nacisnąć przełącznik dotykowy poniżej emblematu i otworzyć tylną kłapę.

3-drzwiowy hatchback

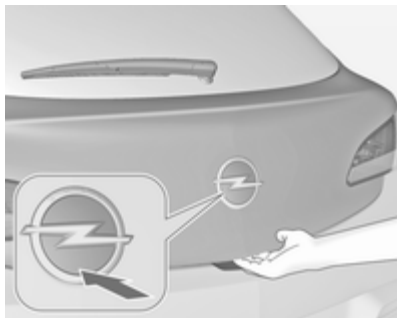

Nacisnąć przycisk  na nadajniku zdalnego sterowania lub emblemat marki w dolnej części tylnej kłapy, aby ją odblokować i otworzyć.



Naciśnięcie przycisku  powoduje otwarcie tylnej kłapy również wtedy, gdy zamki drzwi są zablokowane.



Sports tourer

Po odblokowaniu zamka nacisnąć przełącznik dotykowy pod zagłębieniem tylnej kłapy i otworzyć tylną kłapę.

Centralny zamek  24.

4-drzwiowy notchback



Aby odblokować pokrywę bagażnika, nacisnąć przycisk  na nadajniku zdalnego sterowania i przytrzymać przez co najmniej 2 sekundy, lub – w celu otwarcia pokrywy od wewnątrz – nacisnąć przycisk  na konsoli środkowej – pokrywa bagażnika nieznacznie otworzy się.



Po aktywowaniu centralnego zamka pokrywy bagażnika nie można otworzyć za pomocą przycisku  na konsoli środkowej.

Zamykanie

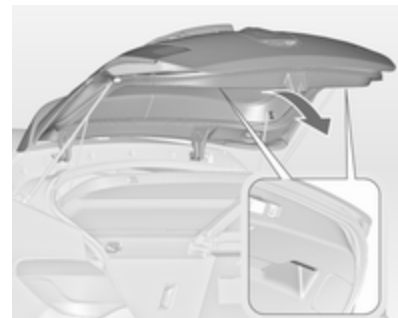

Użyć jednej z wewnętrznych klamek. Nie naciskać przełącznika dotykowego ani emblematu podczas zamykania tylnej klapy, ponieważ spowoduje to jej ponowne odblokowanie.

Centralny zamek  24.

Ogólne wskazówki dotyczące obsługi klapy tylnej

⚠ Ostrzeżenie

Nie wolno jeździć z otwartą lub uchyloną klapą tylną, np. przy przewożeniu dużych przedmiotów, gdyż wówczas trujące, niewidoczne i bezwonne gazy spalinowe mogą przedostawać się do wnętrza samochodu. Może to być przyczyną utraty świadomości lub nawet śmierci.

Przeestroga

Aby uniknąć uszkodzeń, przed otwarciem klapy tylnej należy upewnić się, czy w jej zasięgu nie znajdują się żadne przeszkody, np. drzwi garażowe. Zawsze sprawdzać, czy przestrzeń za i ponad klapą tylną jest wolna.

Uwaga

Zamocowanie ciężkiego wyposażenia dodatkowego na klapie tylnej może spowodować, że nie będzie ona mogła utrzymać się w położeniu otwartym.

Zabezpieczanie samochodu

Zabezpieczenie przed kradzieżą

⚠ Ostrzeżenie

Nie uaktywniać blokady, gdy w samochodzie znajdują się pasażerowie! Otwarcie drzwi od wewnątrz nie będzie możliwe.

Uaktywnienie układu powoduje zablokowanie wszystkich drzwi w taki sposób, że nie ma możliwości ich otwarcia zarówno od zewnątrz, jak i od wewnątrz. Układ może być uaktywniony wyłącznie wtedy, gdy zamknięte są wszystkie drzwi.

Jeśli zapłon był włączony, przed uaktywnieniem zabezpieczenia istnieje konieczność otwarcia i zamknięcia drzwi kierowcy.

Odblokowanie zamków samochodu powoduje zdezaktywowanie mechanicznego zabezpieczenia

przed kradzieżą. Zamków nie można jednak odblokować za pomocą przycisku centralnego zamka.

Uaktywnianie funkcji



Dwukrotnie w ciągu 15 sekund nacisnąć przycisk  nadajnika zdalnego sterowania.

Autoalarm

Autoalarm jest połączony funkcjonalnie z układem zabezpieczającym przed kradzieżą.

Monitoruje:

- drzwi, klapę tylną, pokrywę silnika,
- kabinę wraz z przyległą przestrzenią bagażową,
- pochylenie samochodu, np. przy jego uniesieniu,
- zapłon.

Włączanie

- Automatyczne włączenie następuje po 30 sekundach od zablokowania zamków pojazdu (inicjalizacja układu);
- Układ można włączyć ręcznie, naciskając przycisk  nadajnika zdalnego sterowania jeden raz po zablokowaniu zamków.



Uwaga

Zmiany wnętrza pojazdu, np. pokrowce foteli, otwarte szyby lub okno dachowe, mogą ujemnie wpłynąć na funkcję monitorowania wnętrza.

Uaktywnianie autoalarmu bez funkcji monitorowania wnętrza i pochylenia samochodu



Funkcję monitorowania wnętrza kabiny i pochylenia samochodu należy wyłączyć, gdy w pojeździe pozostają zwierzęta – ze względu na obecność w kabinie sygnałów ultradźwiękowych o dużym natężeniu oraz możliwość wyzwolenia alarmu. Funkcję tę należy wyłączyć także podczas transportu pojazdu promem lub pociągiem.

1. Zamknąć klapę tylną, pokrywę silnika, szyby oraz okno dachowe.
2. Nacisnąć przycisk . Dioda LED w przycisku  zaświeci się na około 10 minut.
3. Zamknąć drzwi.
4. Włączyć autoalarm.

Komunikat o stanie układu pojawia się na wyświetlaczu informacyjnym kierowcy.

Dioda sygnalizująca stan autoalarmu



Dioda sygnalizacyjna jest zintegrowana w czujniku znajdującym się w górnej części deski rozdzielczej.

Sygnalizacja stanu w ciągu pierwszych 30 sekund od uaktywnienia autoalarmu:

dioda świeci	= test, opóźnienie włączenia
dioda szybko miga	= nieprawidłowo zamknięte drzwi, klapa tylna lub pokrywa komory silnika albo usterka układu

Sygnalizacja stanu po pełnym uaktywnieniu autoalarmu:

dioda miga = układ jest aktywny powoli

W przypadku awarii skorzystać z pomocy warsztatu.

Wyłączenie

Odblokowanie zamków samochodu wyłącza autoalarm.

Sygnalizacja alarmu

W razie wyzwolenia alarmu głośnik posiadający odrębne zasilanie akumulatorowe emituje sygnał akustyczny; dodatkowo migają światła awaryjne. Liczba sygnałów alarmowych i czas ich generowania są określone przepisami prawa.

Sygnał alarmu można wyłączyć, naciskając dowolny przycisk nadajnika zdalnego sterowania lub włączając zapłon.

Autoalarm można wyłączyć tylko poprzez naciśnięcie przycisku  lub włączenie zapłonu.

Uaktywniony alarm, który nie został wyłączony przez kierowcę, będzie sygnalizowany przez światła awaryjne. Migną one szybko trzy razy przy następnym odblokowaniu zamków za pomocą nadajnika zdalnego sterowania. Ponadto po włączeniu zapłonu na wyświetlaczu informacyjnym kierowcy pojawi się komunikat lub kod ostrzegawczy.

Komunikaty dotyczące stanu pojazdu
 132.

Immobilizer



Układ immobilizera jest zintegrowany z wyłącznikiem zapłonu i sprawdza, czy do uruchomienia silnika jest używany odpowiedni klucz.

Elektroniczna blokada rozruchu (immobilizer) jest uaktywniana automatycznie po wyjęciu kluczyka z wyłącznika zapłonu.

Miganie lampki kontrolnej  przy włączonym zapłonie oznacza usterkę w układzie immobilizera. Silnika nie można wówczas uruchomić. Wyłączyć zapłon i powtórzyć procedurę rozruchu.

Jeśli lampka kontrolna nadal miga, należy spróbować rozruchu przy użyciu kluczyka zapasowego i zwrócić się do warsztatu.

Uwaga

Włączenie immobilizera nie powoduje zablokowania drzwi. Dlatego po opuszczeniu samochodu należy bezwzględnie zablokować zamki i uaktywnić autoalarm  24,  31.

Lampka kontrolna   122.

Lusterka zewnętrzne

Wy pukły kształt lusterek

Wy pukły lusterka zewnętrzne są wyposażone w soczewki asferyczne ograniczające martwe pola. Takie ukształtowanie lusterka powoduje, że odbite w nim obiekty wydają się mniejsze, co niekorzystnie wpływa na możliwość oceny odległości.

Elektryczna regulacja

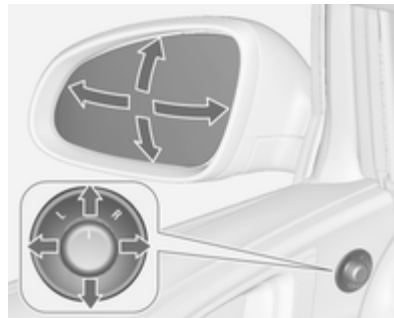

Wybrać żądane lusterko zewnętrzne, obracając element sterujący w lewo (L) lub w prawo (R). Aby wyregulować ustawienie lusterka, przechylać element sterujący.

W położeniu 0 żadne lusterko nie jest wybrane.

Składanie



Ze względu na bezpieczeństwo pieszych, w przypadku uderzenia lusterka zewnętrzne składają się w swoich uchwytach. Lekkie pchnięcie obudowy lusterka powoduje jego powrót do położenia pierwotnego.

Składanie elektryczne



Obrócić element sterujący lusterka w położenie 0, a następnie przesunąć w dół. Nastąpi złożenie obu lusterek zewnętrznych.

Ponownie przesunąć element sterujący w dół - oba lusterka wrócą do położenia pierwotnego.

Jeśli jedno z elektrycznie składanych lusterek zostało rozłożone ręcznie, po przesunięciu elementu sterującego zostanie jedynie rozłożone drugie lusterko.

Podgrzewanie



Do jego włączenia służy przycisk . Podgrzewanie działa tylko przy pracującym silniku i wyłącza się automatycznie po krótkim czasie.

Lusterka wewnętrzne

Ręczne przyciemnianie

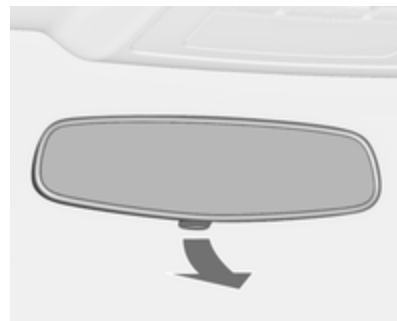

W celu zmniejszenia intensywności światła odbijającego się w lusterku zmienić położenie dźwigni znajdującej się w dolnej części lusterka.

Automatycznie przyciemniane



Podczas jazdy nocą intensywność odbicia światła pojazdu jadącego z tyłu jest automatycznie zmniejszana.

Szyby

Szyba przednia

Szyba przednia odbijająca ciepło

Szyba przednia odbijająca ciepło ma powłokę, która odbija promieniowanie słoneczne. Może także dochodzić do odbijania sygnałów transmisji danych, np. ze stacji naliczania opłat drogowych.

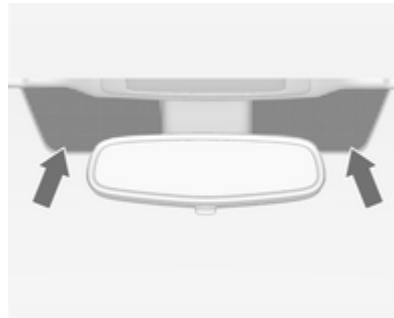

Zaznaczone miejsca na szybie przedniej nie są pokryte powłoką. Urządzenia służące do elektronicznej

rejestracji danych oraz uiszczania opłat trzeba mocować w tych miejscach. W przeciwnym razie może dojść do nieprawidłowej rejestracji danych.

Naklejki na szybie przedniej

Na szybie przedniej w okolicy lusterka wewnętrznego nie wolno mocować naklejek, np. winiet autostradowych itp. W przeciwnym razie może dojść do ograniczenia zasięgu wykrywania czujnika i pola widzenia kamery zamontowanej w obudowie lusterka.

Szyby otwierane ręcznie

Szyby w drzwiach samochodu można opuszczać i podnosić przy użyciu korbki.

Szyby otwierane elektrycznie

⚠ Ostrzeżenie

Przy zamykaniu szyb należy zachować ostrożność. Istnieje niebezpieczeństwo odniesienia obrażeń ciała, zwłaszcza u dzieci.

Gdy na tylnych fotelach znajdują się dzieci, należy włączyć blokadę elektrycznego otwierania szyb.

Podczas zamykania szyb uważnie je obserwować, zwracając uwagę, aby nic nie zostało przez nie przykleszczone.

Aby umożliwić działanie szyb sterowanych elektrycznie, należy włączyć zapłon. Opóźnione wyłączenie zasilania ⇨ 172.



Aby zmienić położenie szyby użyć odpowiedniego przełącznika, wciskając go w celu otwarcia lub pociągając w celu zamknięcia.

Lekkie wciskanie lub pociąganie do pierwszego punktu oporu: szyba przesuwa się w górę lub w dół tak długo, jak długo używany jest przełącznik.

Mocniejsze wciśnięcie lub pociągnięcie do drugiego punktu oporu, a następnie zwolnienie przełącznika: szyba przesuwa się w górę lub w dół automatycznie z włączoną funkcją bezpieczeństwa. W

celu zatrzymania przesuwania szyby ponownie użyć przełącznika w tym samym kierunku.

Funkcja bezpieczeństwa



Jeśli podczas automatycznego zamykania szyba napotka opór w górnej połowie okna, natychmiast zatrzyma się i ponownie opuści.

Ominięcie zabezpieczenia

W razie trudności z zamknięciem szyby spowodowanych zamarzaniem itp., włączyć zapłon, a następnie pociągnąć przełącznik do pierwszego punktu oporu i przytrzymać. Nastąpi przesunięcie szyby w górę z wyłączoną funkcją bezpieczeństwa. W celu zatrzymania mechanizmu okna zwolnić przycisk.

Blokada szyb w drzwiach tylnych





W celu dezaktywacji szyb w drzwiach tylnych nacisnąć przełącznik  – dioda kontrolna zacznie świecić. Aby aktywować funkcjonowanie szyb, ponownie nacisnąć przełącznik .

Otwieranie i zamykanie szyb z zewnątrz

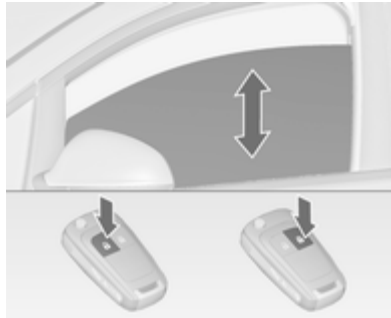
Szyby można obsługiwać zdalnie, z zewnątrz samochodu.



W celu otwarcia szyb nacisnąć i przytrzymać przycisk .

W celu zamknięcia szyb nacisnąć i przytrzymać przycisk .

Aby zatrzymać przesuwanie szyb, zwolnić przycisk.

Jeśli szyby są całkowicie otwarte lub zamknięte, światła awaryjne migną dwa razy.

Przeciążenie układu

W przypadku wielokrotnego naciskania przełączników opuszczania/podnoszenia szyb w krótkich odstępach czasu, następuje chwilowe zablokowanie pracy elektrycznego układu sterowania szybami.

Inicjalizacja elektrycznego układu sterowania szybami

Jeśli szyb nie można zamykać automatycznie (np. po odłączeniu akumulatora), na wyświetlaczu informacyjnym kierowcy pojawia się komunikat lub kod ostrzegawczy.

Komunikaty pokazywane na wyświetlaczu  132.

W następujący sposób uaktywnić elektryczny układ sterowania szybami:

1. Zamknąć drzwi.
2. Włączyć zapłon.

3. Pociągnąć i przytrzymać w tym położeniu przełącznik aż szyba zostanie zamknięta i miną 2 dodatkowe sekundy od zamknięcia.
4. Czynność powtórzyć osobno dla każdej szyby.

Ogrzewanie tylnej szyby



Do jego włączenia służy przycisk .

Podgrzewanie działa tylko przy pracującym silniku i wyłącza się automatycznie po krótkim czasie.

W niektórych wersjach silnikowych ogrzewanie szyby tylnej włącza się automatycznie podczas czyszczenia filtra cząstek stałych.

Oslony przeciwsłoneczne

Oslony przeciwsłoneczne można odchyłać do dołu i na bok, aby zapewnić kierowcy i pasażerowi podróżującemu z przodu ochronę przed oślepieniem.

Jeśli osłony przeciwsłoneczne posiadają wbudowane lusterka, podczas jazdy należy zamknąć osłony tych lusterek.

Z tyłu osłony przeciwsłonecznej znajduje się uchwyt na małe dokumenty.

Dach

Okno dachowe

Ostrzeżenie



Podczas obsługi okna dachowego należy zachować ostrożność. Istnieje niebezpieczeństwo odniesienia obrażeń ciała, zwłaszcza u dzieci.



Podczas zamykania uważnie obserwować ruchome części, zwracając uwagę, aby nic nie zostało przez nie przykleśczone.

Aby umożliwić działanie okna dachowego, należy włączyć zapłon.





Otwieranie lub zamykanie

Lekkie naciśnięcie przycisku  lub  do pierwszego punktu oporu: okno dachowe jest otwierane lub zamykane z włączoną funkcją bezpieczeństwa, tak długo, jak długo używany jest przełącznik.

Mocniejsze naciśnięcie przycisku  lub  do drugiego punktu oporu, a następnie zwolnienie przycisku: okno dachowe jest otwierane lub zamykane automatycznie z włączoną funkcją bezpieczeństwa. W celu zatrzymania mechanizmu okna ponownie użyć przełącznika.

Unoszenie lub zamykanie

Naciśnięcie przycisku  lub : okno dachowe jest unoszone lub zamykane automatycznie z włączoną funkcją bezpieczeństwa.

Gdy okno jest uniesione, można je otworzyć poprzez naciśnięcie przycisku .

Roleta przeciwsłoneczna

Roleta przeciwsłoneczna jest obsługiwana ręcznie.

Rozwijając lub zwijając roletę przeciwsłoneczną, przesuwając ją. Gdy okno dachowe jest otwarte, roleta nie może być rozwinięta.

Zalecenia ogólne

Funkcja bezpieczeństwa

Gdy mechanizm okna dachowego napotka opór podczas automatycznego zamykania, natychmiast przerywa zamykanie i ponownie otwiera okno.

Ominięcie zabezpieczenia

W razie trudności z zamknięciem okna wskutek mrozu lub podobnych okoliczności, wcisnąć przycisk  do drugiego punktu oporu i przytrzymać. Okno jest wówczas zamykane z wyłączoną funkcją bezpieczeństwa. W celu zatrzymania mechanizmu okna zwolnić przycisk.

Zamykanie okna dachowego z zewnątrz

Okno dachowe można zamknąć zdalnie, z zewnątrz samochodu.



W celu zamknięcia okna dachowego nacisnąć i przytrzymać przycisk .

Aby zatrzymać przesuwanie okna, zwolnić przycisk.

Inicjalizacja elektrycznego układu sterowania oknem dachowym

Po wystąpieniu przerwy w zasilaniu sterowanie oknem dachowym jest możliwe tylko w ograniczonym zakresie. Zlecić inicjalizację układu sterowania oknem w warsztacie.

Szyba

Dach panoramiczny

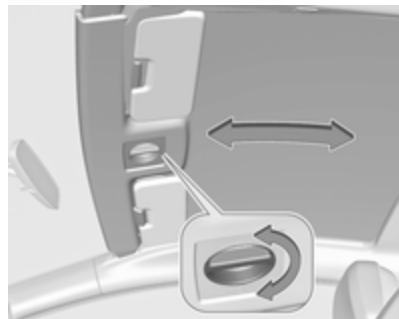

Obrócić uchwyt i przesunąć osłonę dachu w odpowiednie położenie.

Po zwolnieniu uchwytu osłona dachu zablokuje się w wybranym położeniu.

Uwaga

Przy przesuwaniu podsufitki osłony przeciwsłoneczne muszą być zamknięte.

Fotele, elementy bezpieczeństwa

Zaglówki	41
Fotele przednie	43
Fotele tylne	48
Pasy bezpieczeństwa	48
Poduszki powietrzne	52
Foteliki dziecięce	56

Zaglówki

Położenie

⚠ Ostrzeżenie

Przed wyruszeniem w drogę należy odpowiednio wyregulować zagłówki.

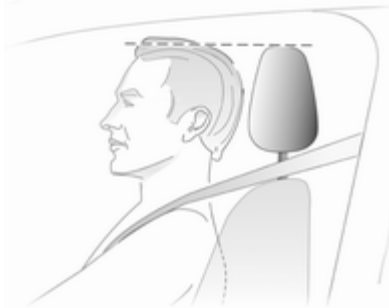

Górna krawędź zagłówka powinna znajdować się na wysokości górnej części głowy. Jeśli takie ustawienie nie jest możliwe, np. z powodu dużego wzrostu osoby, zagłówek

należy ustawić w najwyższym położeniu. Osoby niskie powinny ustawić zagłówek w najniższej pozycji.

Regulacja

Zaglówki przednich foteli

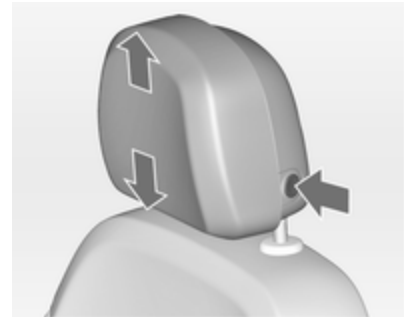

Regulacja wysokości

Nacisnąć przycisk zwalniający, ustawić wysokość, zablokować.

Regulacja położenia poziomego

Aby wyregulować w poziomie, pociągnij zagłówek w przód. Można go ustawić w kilku pozycjach.

Aby ponownie przesunąć go do tyłu, pociągnąć całkowicie do przodu, a następnie zwolnić.

Zagłówki tylnych foteli**Regulacja wysokości**

Pociągnąć zagłówek w górę lub wcisnąć zaczep w celu zwolnienia blokady i popchnąć zagłówek w dół.

Zdejmowanie

Wcisnąć obie blokady, pociągnąć zagłówek w górę i wyjąć.

Aktywne zagłówki

W przypadku uderzenia w tył samochodu przednia część aktywnych zagłówek automatycznie przesuwa się lekko w

przód. Dzięki temu powstaje lepsze podparcie dla głowy i maleje ryzyko uszkodzenia kręgow szyjnych.

Uwaga

Na fotelu można mocować dopuszczone do stosowania akcesoria tylko wtedy, gdy nie jest używany.

Fotele przednie

Pozycja fotela

⚠ Ostrzeżenie

Przed wyruszeniem w drogę należy odpowiednio wyregulować fotele.



- Usiąść w fotelu w taki sposób, aby plecy były podparte na całej swojej długości. Przesunąć fotel kierowcy do przodu lub do tyłu tak, aby przy wciśnięciu pedałów nogi było lekko

ugięte w kolanach. Przedni fotel pasażera należy odsunąć możliwie najdalej do tyłu.

- Usiąść w fotelu w taki sposób, aby plecy były podparte na całej swojej powierzchni. Ustawić oparcie fotela w taki sposób, aby po umieszczeniu rąk na kierownicy ramiona były lekko ugięte w łokciach. Podczas obracania koła kierownicy barki powinny stykać się z oparciem fotela. Oparcia nie należy odchyłać zanadto do tyłu. Maksymalny zalecany kąt nachylenia oparcia wynosi ok. 25°.
- Ustawić koło kierownicy w optymalnym położeniu ⇨ 103.
- Wyregulować wysokość siedziska fotela w taki sposób, aby zapewnić sobie jak największe pole widzenia i aby móc swobodnie ogarnąć wzrokiem wszystkie wskaźniki i lampki kontrolne. Odległość pomiędzy głową a podsufitką powinna wynosić co najmniej około 15 cm. Uda powinny swobodnie spoczywać na siedzisku (nie mogą być w nie wciśnięte).

- Wyregulować zagłówki ⇨ 41.
- Ustawić odpowiednią wysokość zamocowania pasa bezpieczeństwa ⇨ 50.
- Ustawić odcinek siedziska, na którym opierają się uda, w taki sposób, aby pomiędzy krawędź fotela a miejsce zgięcia nóg w kolanach można było wsunąć dwa palce.
- Wyregulować podparcie odcinka lędźwiowego tak, aby kręgosłup był wygięty w naturalny sposób.

Regulacja foteli

⚠ Niebezpieczeństwo

Aby możliwe było bezpieczne napełnienie poduszki powietrznej, siedząc w fotelu, nie zbliżać się do kierownicy na odległość mniejszą niż 25 cm.

⚠ Ostrzeżenie

Nigdy nie regulować foteli podczas jazdy, ponieważ mogą się one wtedy przesuwać w niekontrolowany sposób.

⚠ Ostrzeżenie

Nie przechowywać żadnych przedmiotów pod fotelami.

Podczas jazdy wszystkie siedziska i oparcia powinny być zawsze zablokowane.

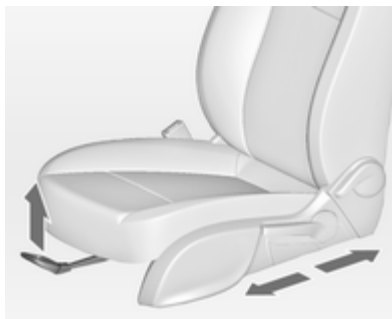
Regulacja pozycji fotela

Pociągnąć za uchwyt, przesunąć fotel, zwolnić uchwyt.

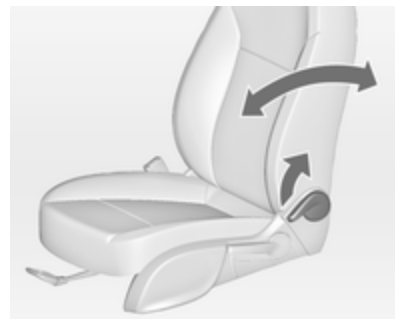
Regulacja oparcia fotela

Pociągnąć dźwignię, ustawić nachylenie i zwolnić dźwignię. Mechanizm oparcia powinien się zatrzasnąć w wybranym położeniu.

Regulacja wysokości siedziska fotela

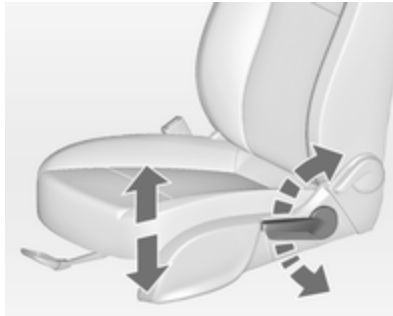

Ustawić siedzisko na odpowiedniej wysokości, przemieszczając kilkakrotnie dźwignię w górę lub w dół
W górę = podnoszenie siedziska
W dół = opuszczanie siedziska

Regulacja nachylenia fotela

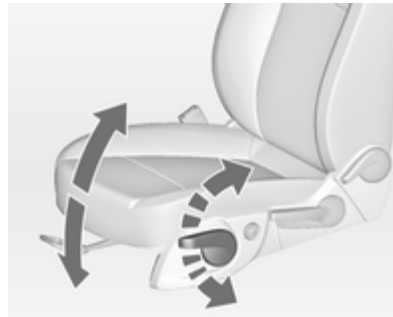

Ustawić siedzisko na odpowiedniej wysokości, przemieszczając kilkakrotnie dźwignię w górę lub w dół
W górę = podnoszenie przodu siedziska
W dół = opuszczanie przodu siedziska

Podparcie odcinka lędźwiowego

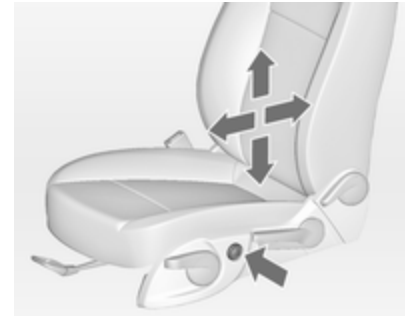

Wyregulować ustawienie podparcia odcinka lędźwiowego według uznania, korzystając z przełącznika czteropozycyjnego.

Przesuwanie podparcia w górę i w dół: nacisnąć górną lub dolną część przełącznika.

Wysuwanie i chowanie podparcia: nacisnąć lewą lub prawą część przełącznika.

Regulacja podparcia ud

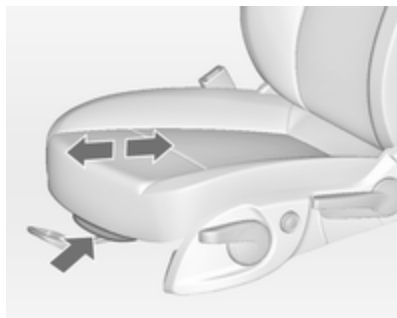

Pociągnąć dźwignię i przesunąć w odpowiednie położenie odcinek siedziska, na którym opierają się uda.

Podparcie boczne, wersja OPC



Używając przełączników, dopasować szerokość siedziska i szerokość oparcia do własnych preferencji.

Przedni przełącznik służy do zmiany szerokości siedziska.

Tylny przełącznik służy do zmiany szerokości oparcia.

Składanie fotela



Unieść dźwignię zwalniającą i złożyć oparcie do przodu. Przesunąć fotel w przód.

Aby przywrócić pozycję fotela, przesunąć go do tyłu. Pokonując opór, rozłożyć oparcie do pozycji pionowej i zablokować.

Funkcja pamięci umożliwia zablokowanie fotela w pierwotnym położeniu.

Nie używać dźwigni regulacji nachylenia oparcia, gdy oparcie jest pochylone do przodu.

Pojazdy wyposażone w dach panoramiczny: w celu złożenia oparcia wcisnąć zagłówki i unieść osłony przeciwsłoneczne.



Ilustracja przedstawia dźwignię zwalniającą fotela w wersji OPC.

⚠ Niebezpieczeństwo

Przed złożeniem należy ustawić oparcie w pozycji pionowej, aby uniknąć obrażeń.

Podłokietnik

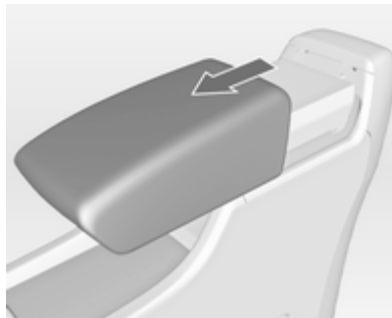

Podłokietnik można przesunąć 10 cm w przód. W podłokietniku znajduje się schowek.

Schowek w podłokietniku ⇨ 64.

Ogrzewanie



Wybrać żadaną moc grzewczą, naciskając kilkakrotnie przycisk  odpowiadający danemu fotelowi. O aktualnie wybranym ustawieniu informuje lampka kontrolna w przycisku.

Osoby o wrażliwej skórze nie powinny korzystać z najwyższej mocy ogrzewania fotela przez dłuższy czas.

Podgrzewanie foteli działa, gdy pracuje silnik lub gdy włączona jest funkcja Autostop.

System stop-start ⇨ 174.

Fotele tylne

Podłokietnik

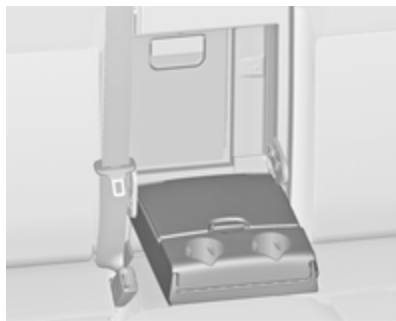

Rozłożyć podłokietnik, pociągając w dół. W podłokietniku znajdują się uchwyty na napoje oraz schowek.

Pasy bezpieczeństwa



Pasy bezpieczeństwa blokują się podczas intensywnego przyspieszania lub hamowania pojazdu, dzięki czemu przytrzymują pasażerów w miejscu. Powoduje to znaczące ograniczenie ryzyka odniesienia obrażeń.

⚠ Ostrzeżenie

Pasy bezpieczeństwa należy zapinać przed każdą jazdą.

Osoby bez zapiętych pasów bezpieczeństwa w razie wypadku narażają na ciężkie obrażenia nie tylko siebie, lecz również innych pasażerów oraz kierowcę.

Każdy pas bezpieczeństwa przeznaczony jest wyłącznie dla jednej osoby. Foteliki dziecięce ↪ 56.

Okresowo sprawdzać wszystkie elementy pasów bezpieczeństwa pod kątem uszkodzeń i zanieczyszczeń oraz sprawdzać ich działanie.

Uszkodzone elementy pasów bezpieczeństwa należy wymienić. Po wypadku należy wymienić w warsztacie pasy bezpieczeństwa i napinacze pasów.

⚠ Ostrzeżenie

Otwory w oparciach foteli w wersji OPC nie są przeznaczone do mocowania lub prowadzenia jakichkolwiek dodatkowych pasów bezpieczeństwa.

Uwaga

Uważać, aby nie uszkodzić lub nie przykleścić taśmy pasa bezpieczeństwa obuwiem lub przedmiotami o ostrych krawędziach. Ponadto nie wolno dopuścić do zanieczyszczenia mechanizmów związających.

Lampka kontrolna pasa bezpieczeństwa

Fotele przednie są wyposażone w czujniki zapięcia pasów bezpieczeństwa, które sygnalizują stan pasa kierowcy za pomocą lampki kontrolnej  na obrotomierzu ⇨ 116 i stan pasa pasażera za pomocą lampki na konsoli środkowej ⇨ 114.

Ograniczniki siły napięcia pasów bezpieczeństwa

W razie kolizji nacisk pasów bezpieczeństwa foteli przednich na ciało jest zmniejszany dzięki kontrolowanemu rozwinięciu pasów w odpowiednim momencie.

Napinacze pasów

W razie zderzenia czołowego lub przy uderzeniu w tył samochodu z określoną siłą, pasy bezpieczeństwa przednich foteli są napinane.

⚠ Ostrzeżenie

Nieprawidłowe obchodzenie się z pasami bezpieczeństwa (np. demontaż lub montaż pasów) może spowodować wyzwolenie napinaczy.

Uaktywnienie napinaczy pasów bezpieczeństwa jest sygnalizowane ciągłym świeceniem się lampki kontrolnej  ⇨ 116.

Uaktywnione napinacze należy wymienić w warsztacie. Napinacze pasów bezpieczeństwa mogą zostać użyte tylko raz.

Uwaga

W pobliżu napinaczy pasów bezpieczeństwa nie wolno montować ani umieszczać jakichkolwiek akcesoriów czy przedmiotów, mogących zakłócić pracę napinaczy. Zabronione jest także dokonywanie jakichkolwiek modyfikacji napinaczy, ponieważ wiąże się to z ryzykiem unieważnienia homologacji typu pojazdu.

Trzypunktowe pasy bezpieczeństwa

Zapinanie pasa bezpieczeństwa



Wysunąć pas ze zwijacza, poprowadzić go przy ciele w taki sposób, aby nie był skręcony, a następnie zatrasnąć klamrę w zamku. Podczas jazdy należy regularnie napinać część biodrową pasa, ciągnąc za jego odcinek barkowy.



Zarówno zbyt luźne, jak i zbyt grube ubrania uniemożliwiają ściśle przyleganie pasa bezpieczeństwa do ciała. Pod pasem bezpieczeństwa nie powinny znajdować się jakiegokolwiek przedmioty, np. torebka czy telefon komórkowy.

⚠ Ostrzeżenie

Pas nie może uciskać twardych ani kruchych przedmiotów znajdujących się w kieszeniach ubrania.

Przypomnienie o niezapięciu pasa bezpieczeństwa 🚫 📞 116.

Regulacja wysokości



1. Częściowo wyciągnąć pas z mechanizmu zwijającego.
2. Nacisnąć przycisk.
3. Wyregulować wysokość pasa i zablokować.



Wysokość zamocowania pasa należy wyregulować tak, aby pas spoczywał na barku. Nie może on spoczywać na szyi ani na ramieniu.

Nie regulować wysokości zamocowania pasa podczas jazdy.

Odpinanie



W celu odpięcia pasa nacisnąć czerwony przycisk na zamku pasa.

Pasy bezpieczeństwa przy tylnych fotelach

Pas bezpieczeństwa środkowego tylnego fotela można wyciągnąć z mechanizmu zwijającego tylko wtedy, gdy oparcie jest zablokowane w pozycji pionowej.

Prawidłowy sposób zapinania pasa przez kobiety w ciąży



⚠ Ostrzeżenie

Biodrową część pasa należy poprowadzić jak najniżej na poziomie miednicy, tak aby pas nie uciskał na brzuch.

Poduszki powietrzne

Układ poduszek powietrznych składa się z kilku odrębnych układów, w zależności od wyposażenia.

Poduszki wypełniają się gazem w ciągu kilku milisekund. Bardzo szybko następuje też ich opróżnienie, wskutek czego w trakcie kolizji trudno zauważyć moment, w którym są wypełnione.

⚠ Ostrzeżenie

Przy niewłaściwym postępowaniu może nastąpić nagle zadziałanie poduszek powietrznych.

Uwaga



Elektroniczne moduły sterujące poduszek powietrznych i napinaczy pasów bezpieczeństwa znajdują się wewnątrz konsoli środkowej. Dlatego w pobliżu tej konsoli nie wolno umieszczać jakichkolwiek przedmiotów wytwarzających pole magnetyczne.

Na osłonach poduszek powietrznych nie wolno umieszczać jakichkolwiek naklejek ani żadnych innych przedmiotów.

Każda poduszka powietrzna działa tylko raz. Poduszki, które zostały napełnione, należy niezwłocznie wymienić w warsztacie. Ponadto konieczna może być wymiana kierownicy, deski rozdzielczej, elementów jej poszycia, uszczelek drzwiowych, klamek i foteli.

Zabronione jest dokonywanie jakichkolwiek modyfikacji układów poduszek powietrznych, ponieważ wiąże się to z ryzykiem unieważnienia homologacji typu pojazdu.

Uchodzący z wypełnionych poduszek powietrznych gorący gaz może powodować oparzenia.

Lampka kontrolna  poduszek powietrznych  116.

Czołowe poduszki powietrzne

W samochodzie mogą być zamontowane dwie czołowe poduszki powietrzne: jedna w kole kierownicy, a druga w desce rozdzielczej po stronie pasażera. Miejsca, w których je zamontowano, są oznaczone napisem **AIRBAG**.



Ponadto w pojeździe znajduje się naklejka ostrzegawcza umiejscowiona na boku deski rozdzielczej (widoczna po otwarciu

przednich drzwi pasażera) lub na osłonie przeciwsłonecznej przedniego pasażera.

Poduszki przednie są uaktywniane w przypadku odpowiednio silnego uderzenia czołowego. Zapłon musi być włączony.

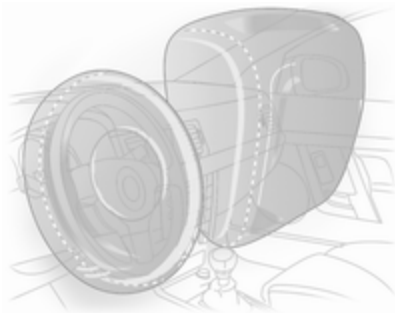

Uaktywnione poduszki tłumią uderzenie, dzięki czemu ryzyko odniesienia obrażeń górnej części ciała i głowy kierowcy i pasażera z przodu jest znacznie mniejsze.

⚠ Ostrzeżenie

Poduszki zapewniają optymalną ochronę, tylko gdy fotel jest ustawiony w odpowiednim położeniu ↻ 43.

W obszarze, w którym rozwijają się poduszki powietrzne, nie mogą znajdować się jakiegokolwiek przedmioty.

Prawidłowo poprowadzić i zapiąć pas bezpieczeństwa. Tylko wtedy poduszka powietrzna może chronić.

Boczne poduszki powietrzne



Boczne poduszki powietrzne są montowane w oparciu każdego z foteli przednich. Miejsca, w których je zamontowano, są oznaczone napisem **AIRBAG**.

Poduszki boczne są uaktywniane w przypadku odpowiednio silnego uderzenia bocznego. Aby poduszki zadziałały, musi być włączony zapłon.

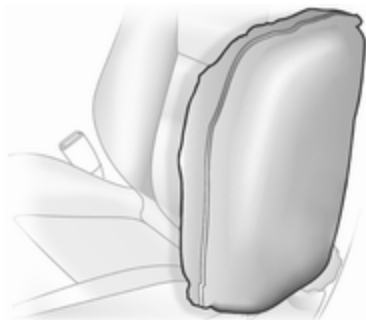

Uaktywnione poduszki powietrzne tłumią uderzenie, dzięki czemu w znacznym stopniu ograniczają ryzyko odniesienia obrażeń górnej części ciała i miednicy w przypadku uderzenia bocznego.

⚠ Ostrzeżenie

W obszarze, w którym rozwijają się poduszki powietrzne, nie mogą znajdować się jakiegokolwiek przedmioty.

Uwaga

Należy używać wyłącznie pokrowców na siedzenia przeznaczonych dla danego modelu samochodu. Pokrowce nie mogą przesłaniać modułów poduszek powietrznych.

Kurtynowe poduszki powietrzne

Samochód może być wyposażony w poduszki kurtynowe zamontowane przy dachu. Miejsca, w których je zamontowano, są oznaczone napisem **AIRBAG** na słupkach dachowych.

Poduszki kurtynowe są uaktywniane w przypadku odpowiednio silnego uderzenia bocznego. Aby poduszki zadziałały, musi być włączony zapłon.

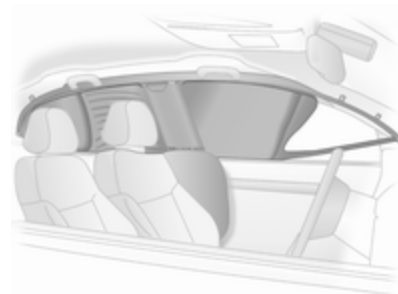

Uaktywnione poduszki powietrzne tłumią uderzenie, dzięki czemu w znacznym stopniu ograniczają ryzyko odniesienia obrażeń głowy w przypadku uderzenia bocznego.

⚠ Ostrzeżenie

W obszarze, w którym rozwijają się poduszki powietrzne, nie mogą znajdować się jakiegokolwiek przedmioty.

Haczyki w uchwytach zamontowanych w podsufitce są przeznaczone do wieszania

lekkich ubrań bez użycia wieszaków na ubrania. Kieszenie przewożonego w ten sposób ubrania muszą być puste.

Wyłączanie poduszek powietrznych

Jeżeli na przednim fotelu pasażera ma być zamontowany fotelik dziecięcy, należy wyłączyć czołową poduszkę powietrzną pasażera. Boczne i kurtynowe poduszki powietrzne, napinacze pasów bezpieczeństwa oraz wszystkie poduszki powietrzne dla fotela kierowcy pozostają włączone.



Poduszkę powietrzną pasażera można wyłączyć przy pomocy przełącznika uruchamianego kluczykiem, znajdującego się w prawej części deski rozdzielczej.

W celu wybrania odpowiedniego położenia przełącznika użyć kluczyka zapłonu:

- = czołowa poduszka powietrzna dla przedniego fotela pasażera jest wyłączona i nie zostanie napełniona w razie kolizji. Na konsoli środkowej świeci światłem ciągłym lampka kontrolna OFF. Można zamocować fotelik dziecięcy zgodnie z tabelą **Miejsca mocowania fotelików dziecięcych** ⇨ 58. Osoba dorosła nie może wtedy zajmować miejsca pasażera z przodu.
- = czołowa poduszka powietrzna dla przedniego fotela pasażera jest włączona. Nie wolno montować fotelika dziecięcego.

⚠ Niebezpieczeństwo

Użytkowanie aktywnej poduszki powietrznej pasażera z przodu w połączeniu z fotelikiem dziecięcym może spowodować uraz śmiertelny.

Osoby dorosłe podróżujące na miejscu pasażera z przodu w przypadku, gdy wyłączona jest poduszka powietrzna, mogą ulec urazowi śmiertelnemu.



Jeśli lampka kontrolna  świeci się przez ok. 60 sekund po włączeniu zapłonu, czołowa poduszka

powietrzna dla przedniego fotela pasażera zostanie napełniona w razie kolizji.

Świecenie obu lampek kontrolnych jednocześnie oznacza awarię układu. Stan systemu nie jest możliwy do określenia, w związku z czym nie wolno zajmować miejsca pasażera z przodu. W celu usunięcia usterki zwrócić się do warsztatu.

Stan poduszek powietrznych można zmieniać tylko podczas postoju oraz przy wyłączonym zapłonie.

Wybrany stan poduszek powietrznych pozostaje aktywny, aż zostanie zmieniony przez użytkownika.

Lampka kontrolna informująca o wyłączeniu poduszek powietrznych  117.

Foteliki dziecięce

Zalecane jest stosowanie fotelików dziecięcych marki Opel, które są dopasowane do pojazdu.

Korzystając z fotelików dziecięcych, należy przestrzegać poniższych instrukcji użytkowania i instalacji, jak również instrukcji producenta fotelika dziecięcego.

Konieczne jest także bezwarunkowe przestrzeganie obowiązujących w danym kraju przepisów. W niektórych krajach fotelik dziecięcy można zamocować wyłącznie w ściśle określonych miejscach.

⚠ Ostrzeżenie

Jeśli na przednim fotelu pasażera ma być zamontowany fotelik dziecięcy, należy wyłączyć system poduszek powietrznych dla tego fotela; w przeciwnym

razie uaktywnienie poduszek powietrznych może spowodować uraz śmiertelny u dziecka.

Dotyczy to zwłaszcza sytuacji przewożenia dziecka w foteliku zamontowanym tyłem do kierunku jazdy.

Dezaktywowanie poduszki powietrznej ⇨ 55.

Dobór właściwego fotelika

Tyłne siedzenia są najlepszym miejscem do zamocowania fotelika dziecięcego.

Dziecko w samochodzie powinno być jak najdłużej przewożone tyłem do kierunku jazdy. W razie wypadku powoduje to mniejsze ryzyko obrażeń kręgosłupa dziecka, który jest znacznie mniej wytrzymały niż u osoby dorosłej.

Należy stosować foteleki zgodne z normą ECE 44-03 lub ECE 44-04. Sprawdzić lokalnie obowiązujące przepisy w zakresie obowiązku korzystania z fotelików dziecięcych.

Sprawdzić czy mocowany fotelik dziecięcy jest zgodny z typem samochodu.

Sprawdzić czy miejsce zamocowania w samochodzie jest właściwe.

Dziecko powinno wsiadać i wysiadać z samochodu wyłącznie po stronie chodnika lub pobocza.

Jeśli fotelik nie jest używany, należy umocować go pasem bezpieczeństwa lub wyjąć z samochodu.

Uwaga

Nie zaklejać ani obkładać fotelików dodatkowymi materiałami.

Fotelik dziecięcy poddany obciążeniom podczas wypadku drogowego musi zostać wymieniony na nowy.

Miejsca mocowania fotelików dziecięcych

Dozwolone warianty mocowania fotelików dziecięcych

Kategoria wagowa i wiekowa	Przedni fotel pasażera		Jeden ze skrajnych foteli tylnych	Środkowy fotel tylny
	poduszki powietrzne włączone	poduszki powietrzne wyłączone		
Grupa 0: do 10 kg lub do około 10 miesięcy	X	U ¹	U ²	U
Grupa 0+: do 13 kg lub do około 2 lat	X	U ¹	U ²	U
Grupa I: od 9 do 18 kg lub od ok. 8 miesięcy do 4 lat	X	U ¹	U ²	U
Grupa II: od 15 do 25 kg lub od ok. 3 do 7 lat	X	X	U	U
Grupa III: od 22 do 36 kg lub od ok. 6 do 12 lat	X	X	U	U

¹ = Tylko w przypadku wyłączenia systemu poduszek powietrznych dla przedniego fotela pasażera. Jeśli fotelik dziecięcy jest zabezpieczony za pomocą trzypunktowego pasa bezpieczeństwa, ustawić maksymalną wysokość siedziska fotela i zapewnić by pas bezpieczeństwa przebiegał od górnego punktu zamocowania ku przodowi pojazdu.

Wyregulować nachylenie oparcia fotela do pozycji pionowej, tak aby zapewnić odpowiednie napięcie pasa po stronie zamka.

² = Fotel wyposażony w zaczepy systemów ISOFIX i Top-Tether ⇨ 61.

U = Bez ograniczeń w połączeniu z trzypunktowym pasem bezpieczeństwa.

X = Brak dopuszczalnych fotelików dziecięcych dla tej kategorii wagowej.

Dozwolone warianty mocowania fotelików dziecięcych ISOFIX

Kategoria wagowa	Rozmiar	Mocowanie	Przedni fotel pasażera	Jeden ze skrajnych foteli tylnych	Środkowy fotel tylny
Grupa 0: do 10 kg	E	ISO/R1	X	IL	X
Grupa 0+: do 13 kg	E	ISO/R1	X	IL	X
	D	ISO/R2	X	IL	X
	C	ISO/R3	X	IL	X
Grupa I: od 9 do 18 kg	D	ISO/R2	X	IL	X
	C	ISO/R3	X	IL	X
	B	ISO/F2	X	IL, IUF	X
	B1	ISO/F2X	X	IL, IUF	X
	A	ISO/F3	X	IL, IUF	X

- IL = Dopuszczalne w przypadku określonych fotelików dziecięcych ISOFIX z kategorii „dla określonego pojazdu” (specific-vehicle), „ograniczone stosowanie” (restricted) lub „półuniwersalne” (semi-universal). Fotelik dziecięcy ISOFIX musi być zatwierdzony do stosowania w danym typie samochodu.
- IUF = Dopuszczalne w przypadku uniwersalnych fotelików dziecięcych ISOFIX mocowanych przodem do kierunku jazdy, zatwierdzonych do stosowania w danej kategorii wagowej.
- X = Brak zatwierdzonych fotelików dziecięcych ISOFIX dla tej kategorii wagowej.

Rozmiar i typ fotelika ISOFIX

- A - ISO/F3 = Fotelik skierowany przodem do kierunku jazdy, przeznaczony dla dużych dzieci o wadze z zakresu od 9 do 18 kg.
- B - ISO/F2 = Fotelik skierowany przodem do kierunku jazdy, przeznaczony dla mniejszych dzieci o wadze z zakresu od 9 do 18 kg.
- B1 - ISO/F2X = Fotelik skierowany przodem do kierunku jazdy, przeznaczony dla mniejszych dzieci o wadze z zakresu od 9 do 18 kg.
- C - ISO/R3 = Fotelik skierowany tyłem do kierunku jazdy, przeznaczony dla dużych dzieci o wadze do 13 kg.
- D - ISO/R2 = Fotelik skierowany tyłem do kierunku jazdy, przeznaczony dla mniejszych dzieci o wadze do 13 kg.
- E - ISO/R1 = Fotelik skierowany tyłem do kierunku jazdy, przeznaczony dla młodszych dzieci o wadze do 13 kg.

Foteliki dziecięce ISOFIX



Fotelik dziecięcy ISOFIX dopuszczony do użycia w tym modelu samochodu należy zamocować do odpowiednich zaczepów ISOFIX w samochodzie. Miejsca mocowania fotelików dziecięcych ISOFIX przeznaczonych do określonego pojazdu są oznaczone w tabeli symbolem IL.

Zaczepy systemu ISOFIX są oznaczone etykietami znajdującymi się na oparciach.

Ucho mocowania fotelika dziecięcego

W zależności od wyposażenia oferowanego w danym kraju, w pojeździe mogą znajdować się dwa lub trzy ucha mocujące.

Ucha mocowania fotelika dziecięcego Top-tether są oznaczone symbolem .



W wersji notchback należy otworzyć oznaczoną symbolem fotelika dziecięcego osłonę odpowiedniego ucha w miejscu mocowania za zagłówkiem.



W wersji hatchback i Sports Tourer ucha mocujące znajdują się z tyłu oparcia tylnych foteli.

Poza mocowaniem ISOFIX zacześć pas mocujący Top-Tether o ucha mocujące Top-Tether. Pas górny fotelika musi zostać poprowadzony między dwoma prętami prowadzącymi zagłówka.

Miejsca mocowania uniwersalnych fotelików dziecięcych ISOFIX są oznaczone w tabeli symbolem IUF.

Schowki

Schowki	62
Przestrzeń bagażowa	84
Bagażnik dachowy	100
Informacje dotyczące przewożenia bagażu	101

Schowki

Schówek w desce rozdzielczej



Schówek w desce rozdzielczej jest wyposażony w zaczep długopisu, schówek na karty oraz schówek na monety.

Podczas jazdy schówek musi być zamknięty.

Uchwyty na napoje

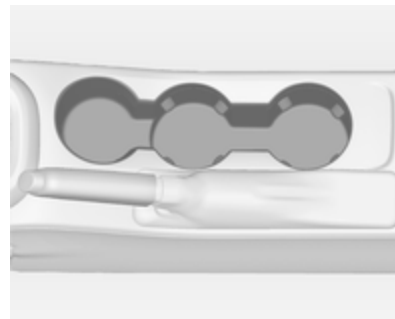

Uchwyty na napoje znajdują się w konsoli środkowej.

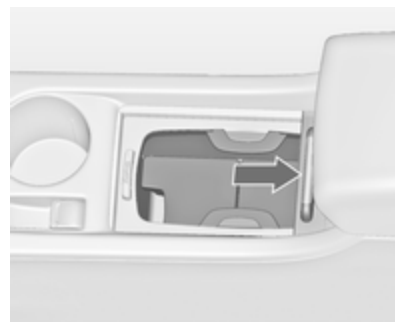

W zależności od wariantu wyposażenia, w konsoli środkowej pod osłoną mogą być dostępne uchwyty na napoje. Przesunąć osłonę w tył. Butelki można przechowywać po złożeniu środkowej półki ⇨ 64.



Dodatkowe uchwyty na napoje znajdują się w tylnym podłokietniku. Rozłożyć tylny podłokietnik.

Przedni schowek

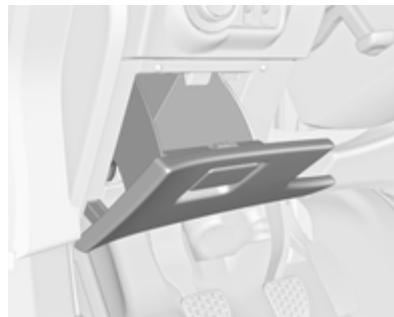

Schowek znajduje się obok kierownicy.

Schowek pod fotelem



Nacisnąć przycisk we wgłębieniu i wyciągnąć szufladę. Maksymalne obciążenie: 3 kg. Aby zamknąć, wsunąć aż do zablokowania.

W wersji z tylnym systemem transportowym ⇨ 66 zestaw do naprawy opon znajduje się w szufladzie.

Zestaw do naprawy opon ⇨ 281.

Schówek w podłokietniku

Schówek pod przednim podłokietnikiem

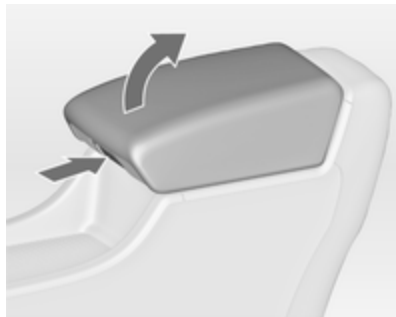

Wcisnąć przycisk i podnieść podłokietnik. Podłokietnik musi być przesunięty maksymalnie do tyłu.

Schówek w tylnym podłokietniku



Rozłożyć podłokietnik i otworzyć pokrywę.

Przez schowaniem podłokietnika należy zamknąć pokrywę.

Schówek w konsoli środkowej

Przednia konsola

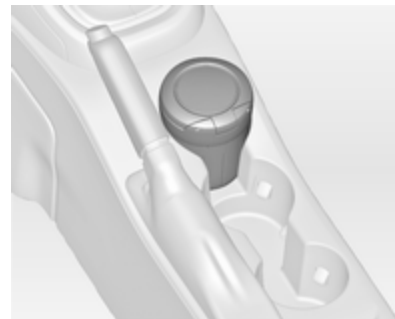

Pojemnik może być używany do przechowywania małych przedmiotów.

W zależności od wersji, schówek może znajdować się pod pokrywą.

Przesunąć osłonę w tył.

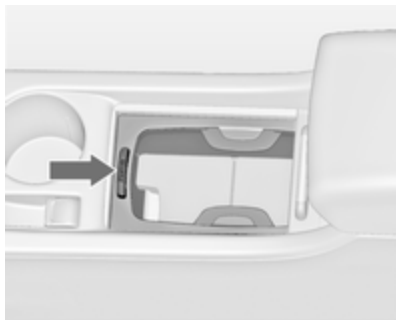

Nacisnąć przycisk, aby wyjąć ramkę uchwyty na napoje. Ramkę można przechować w schowku w desce rozdzielczej.

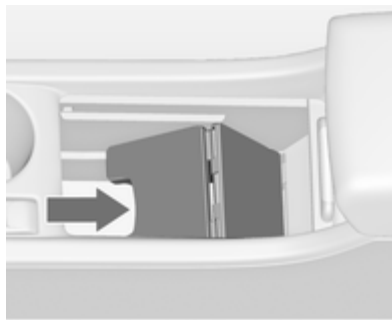

Kolejny schowek znajduje się pod środkową półką. Złożyć środkową półkę i zablokować w położeniu pionowym. Ramkę uchwyty na napoje można ponownie zamocować w celu przechowywania butelek.

Tylna konsola



Wyciągnąć szufladkę.

Przeostroga

Nie używać do popiołu ani innych żarzących się przedmiotów.

Tylny system transportowy

Tylny system transportowy na dwa rowery



Tylny system transportowy (Flex-Fix) umożliwia zamontowanie rowerów na wyciąganym uchwycie, wbudowanym w podłogę pojazdu. Przewożenie jakichkolwiek innych przedmiotów jest niedopuszczalne.

Maksymalna nośność tylnego systemu transportowego wynosi 40 kg. Maksymalne obciążenie na jeden rower wynosi 20 kg.

Gdy system nie jest używany, trzeba go wsunąć i schować w podłodze pojazdu.

Na rowerach nie wolno umieszczać żadnych przedmiotów, które mogą się obluźzać podczas transportu.

Przeostrog

Na wsporniku do rowerów nie wolno mocować rowerów z pedałami ze stali węglowej. Rowery mogą ulec uszkodzeniu.

Wysuwanie

Otworzyć klapę tylną.

⚠ Ostrzeżenie

Nikt nie może przebywać w obszarze rozkładania systemu tylnego wspornika – niebezpieczeństwo obrażeń.



Pociągnąć w górę dźwignię zwalnającą. System zostaje odblokowany i szybko wysuwa się ze zderzaka.

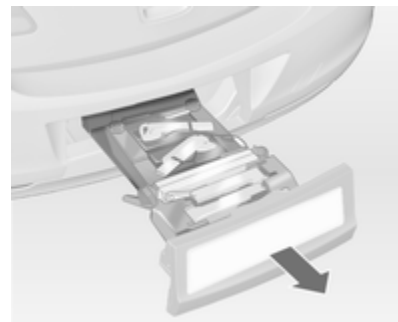

Wyciągnąć tylny system transportowy do końca, aż do jego zatrzaśnięcia.

Upewnić się, że nie ma możliwości ponownego schowania tylnego systemu transportowego bez pociągania dźwigni zwalniającej.

⚠ Ostrzeżenie

Do tylnego wspornika można mocować wyłącznie dozwolone przedmioty, pod warunkiem, że system został prawidłowo zablokowany. Jeśli tylnego wspornika nie można prawidłowo zablokować, nie można zamocowywać do niego żadnych przedmiotów i należy przesunąć wspornik w położenie wyjściowe. Należy skorzystać z pomocy serwisu.

Montaż tylnych świateł

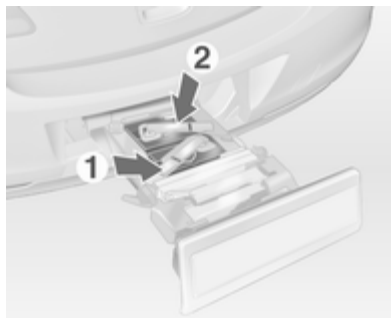

Wyjąć z otworu najpierw tylne (1), a następnie przednie (2) światło tylne.

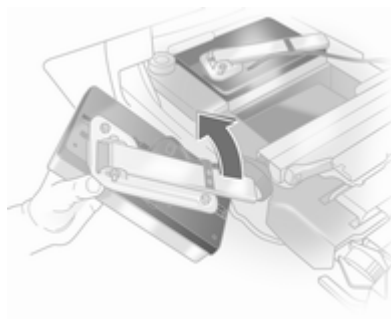

Całkowicie otworzyć oprawkę żarówki z tyłu lampy.

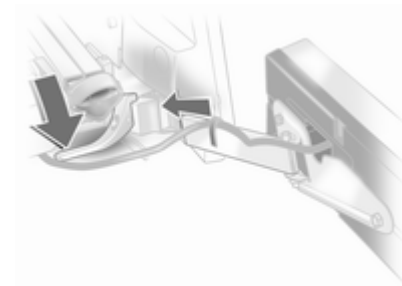

Nacisnąć dźwignię mocującą w dół i wcisnąć oprawkę żarówki w jej mocowanie, aż do wyczuwalnego zaczeplenia.

Wykonać tę procedurę dla obu lamp.

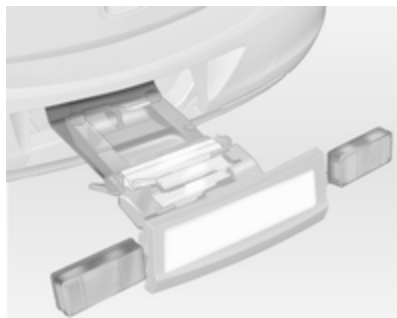

Sprawdzić, czy przewody i lampy zostały prawidłowo umiejscowione i zamocowane.

Zablokowanie tylnego systemu transportowego

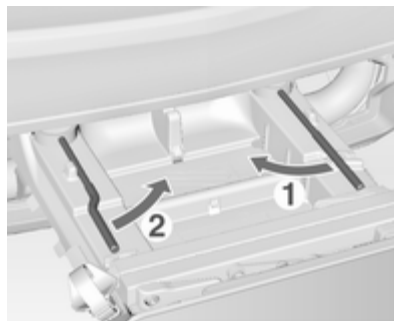

Najpierw przekreślić prawą dźwignię mocującą (1), a następnie lewą dźwignię mocującą (2), do wyczuwalnego oporu.

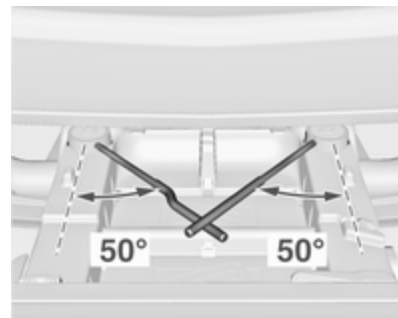

Tylny system transportowy jest zablokowany, gdy dźwignie zaciskowe są przekreślone o ok. 50°. W przeciwnym razie nie jest możliwe zapewnienie bezpiecznego działania.

Uwaga

Zamknąć klapę tylną.

Rozkładanie uchwytów na korby pedałów

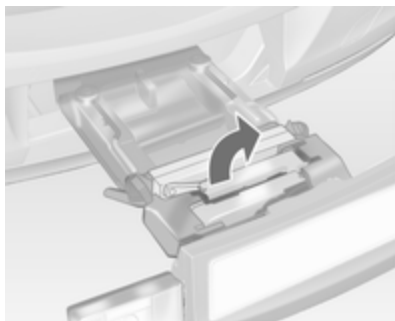

Rozłożyć jeden lub oba uchwyty na korby pedałów w górę, aż do zablokowania ukośnego wspornika.

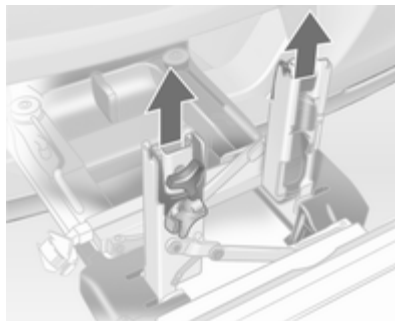

Wyjąć zamocowania z uchwytów na korby pedałów.

Przygotowanie tylnego systemu transportowego do przewożenia roweru

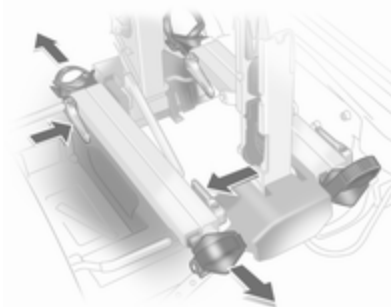

Nacisnąć dźwignię zwalniającą i wysunąć uchwyty na koła.

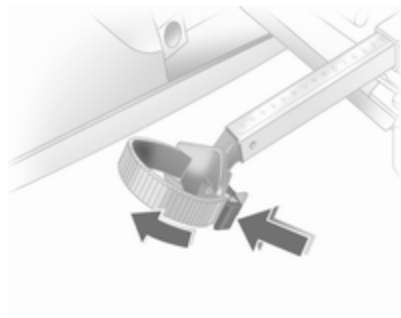

Nacisnąć dźwignię zwalniającą na uchwycie paska i wyjąć go.

Przygotowanie roweru do zamocowania



Uwaga

Maksymalna długość korby pedału wynosi 38,3 mm, a szerokość 14,4 mm.

Obrócić lewy pedał (niepołączony z kołem łańcuchowym) tak, aby ustawić go pionowo w dół. Pedał na lewej korbie musi być ustawiony poziomo.

Przednie koło roweru z przodu musi znajdować się po lewej stronie.

Przednie koło roweru z tyłu musi znajdować się po prawej stronie.

Mocowanie roweru do tylnego systemu transportowego

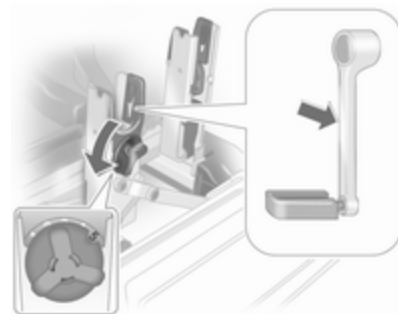

Za pomocą obrotowej dźwigni na uchwycie korby pedału wstępnie dostosować element do wymiaru poprzecznego korby pedału.

W przypadku roweru z prostymi korbami pedałów należy całkowicie odkręcić uchwyt korby (poz. 5).



W przypadku roweru z zakrzywionymi korbami pedałów należy całkowicie dokręcić uchwyt korbę (poz. 1).

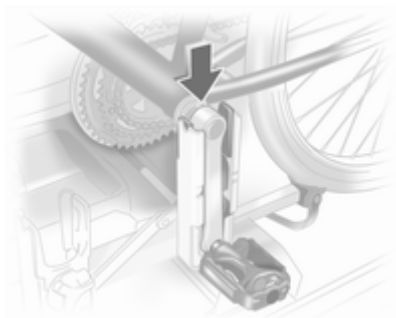

Umieścić rower na uchwycie. Korbę pedału należy umieścić w otworze uchwytu w sposób pokazany na rysunku.

Przeostroga

Upewnić się, że pedał nie styka się z powierzchnią tylnego wspornika. W przeciwnym razie zespół korbę może zostać uszkodzony podczas transportu.

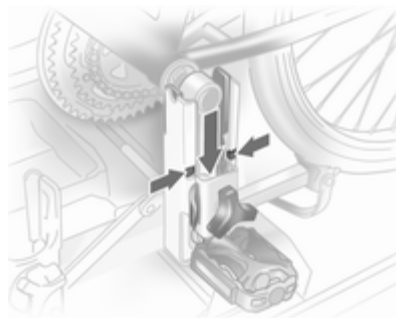

Wsunąć zamocowanie korbę pedału od góry w zewnętrzną prowadnicę uchwytu na korbę i przesunąć w dół co najmniej poniżej nacięcia.

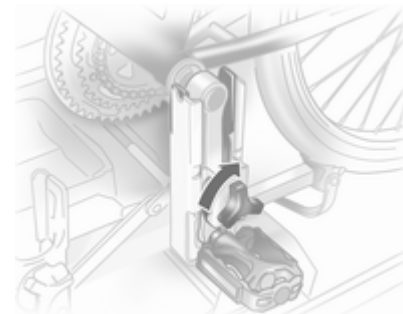

Przytwierdzić korbę pedału, przykręcając śrubę na zamocowaniu.



Ustawić uchwyty kół tak, aby rower był usytuowany mniej więcej poziomo. Odległość między pedałami a klapą tylną powinna wynosić co najmniej 5 cm.

Oba koła roweru muszą znajdować się w uchwytach.

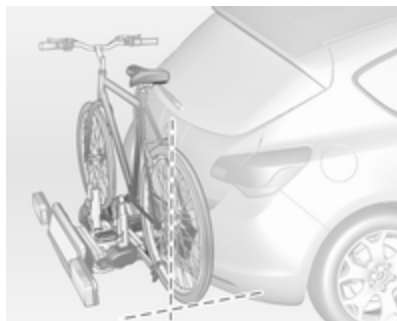

Wyrównać rower z samochodem w kierunku wzdłużnym: Lekko poluzować zamocowanie pedału.

Ustawić rower w pozycji wyprostowanej za pomocą dźwigni obrotowej w uchwycie korby pedału.

Jeśli rowery zawadzają o siebie, ich wzajemne położenie można ustawić poprzez regulację uchwytów na koła oraz za pomocą dźwigni obrotowej w uchwycie korby pedału. Należy sprawdzić, czy między rowerami a nadwoziem pojazdu jest wystarczająca odległość.

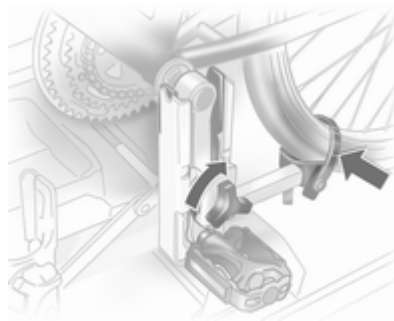

Ręcznie dokręcić do oporu śrubę zamocowania pedału.

Przymocować oba koła roweru do uchwytów za pomocą pasków mocujących.

Sprawdzić, czy rower jest dobrze zamocowany.

Przeostroga

Upewnić się, że odstęp między rowerem a nadwoziem pojazdu wynosi co najmniej 5 cm. Jeśli to konieczne, poluzować kierownicę roweru i obrócić w bok.

Dla każdego roweru należy zanotować ustawienia uchwytów kół oraz dźwigni obrotowej na uchwycie korby pedału. Właściwe przygotowanie systemu ułatwi ponowne zamocowanie roweru.



Zaleca się przymocować znak ostrzegawczy do ostatniego roweru w celu poprawienia widoczności.

Zdejmowanie roweru z tylnego systemu transportowego

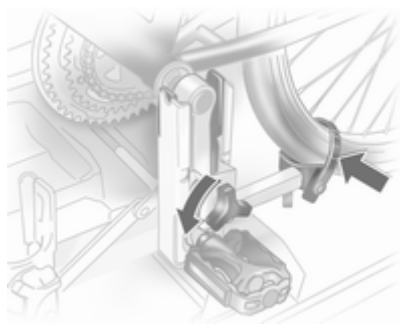

Rozpiąć paski na obu kołach roweru. Przytrzymać rower, poluzować śrubę zamocowania pedału, po czym unieść i wyjąć zamocowanie.

Chowanie tylnego systemu transportowego

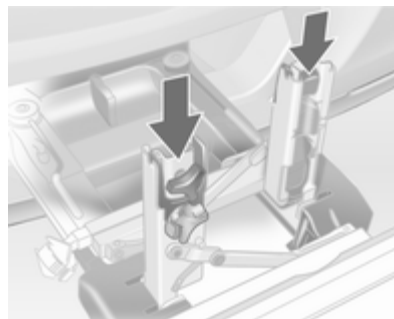

Wcisnąć uchwyty korb pedałów we wnękę na pedały, zgodnie z ilustracją.

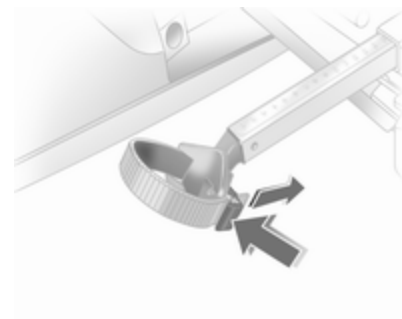

Zamocować uchwyt paska i pociągnąć maksymalnie w dół.

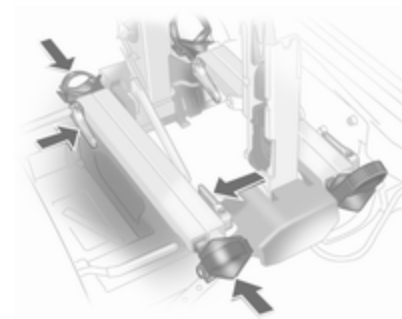

Nacisnąć dźwignię zwalniającą i wsunąć uchwyty na koła do oporu.

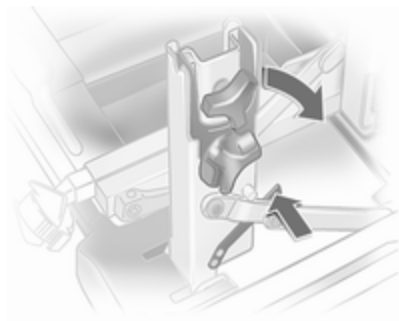

Zwolnić dźwignię blokującą na ukośnym wsporniku i złożyć oba uchwyty na korby pedałów.

⚠ Ostrzeżenie

Istnieje niebezpieczeństwo przytrzaśnięcia.



Obrócić do oporu w tył najpierw lewą (1), a następnie prawą (2) dźwignię mocującą, aż do zatrzymania.



Wcisnąć dźwignię blokującą i wyciągnąć oba wsporniki lamp z wgłębień.

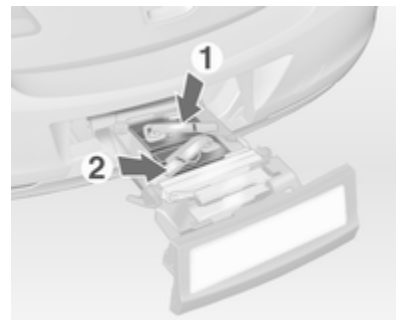

Złożyć oprawki żarówek z tyłu lamp.

Umieścić w otworach najpierw przednie (1), a następnie tylne (2) światło tylne i docisnąć je do oporu. Wcisnąć przewody całkowicie w prowadnice, aby zapobiec ich uszkodzeniu.

Otworzyć klapę tylną.



Popchnąć dźwignię zwalniającą do góry i przytrzymać ją w tej pozycji. Nieznacznie unieść tylny system transportowy i wepchnąć do zderzaka, tak aby się zablokował.

Dźwignia zwalniająca musi powrócić w położenie wyjściowe.

⚠ Ostrzeżenie

Jeśli systemu nie można poprawnie zablokować, skorzystać z pomocy serwisu.

Tylny system transportowy na cztery rowery



Tylny system transportowy (Flex-Fix) umożliwia zamontowanie dwóch rowerów na wyciąganym uchwycie, wbudowanym w podłogę pojazdu. Istnieje możliwość zamocowania dwóch dodatkowych rowerów na przystawce. Przewożenie jakichkolwiek innych przedmiotów jest niedopuszczalne.

Maksymalne obciążenie tylnego systemu transportowego z zamontowaną przystawką wynosi 80 kg lub 60 kg zamontowanej bez przystawki. Maksymalne obciążenie

wyciąganego uchwytu przypadające na jeden rower wynosi 30 kg. Pozwala to mocować na wyciąganym uchwycie rowery z napędem elektrycznym. Maksymalne obciążenie przystawki przypadające na jeden rower wynosi 20 kg.

Gdy system nie jest używany, trzeba go wsunąć i schować w podłodze pojazdu.

Na rowerach nie wolno umieszczać żadnych przedmiotów, które mogą się obluźzać podczas transportu.

Przeostrożenie

Po rozłożeniu tylnego systemu transportowego przy pełnym obciążeniu samochodu, prześwit pod podwoziem ulegnie zmniejszeniu.

Zachować ostrożność podczas jazdy drogą o dużym kącie nachylenia oraz przy wjeżdżaniu na rampy, garby ograniczające prędkość itp.

Przeestroga

Przed zamocowaniem rowerów z ramą z włókna węglowego zasięgnąć porady u ich sprzedawcy. Rowery mogą ulec uszkodzeniu.

Wysuwanie

Otworzyć klapę tylną.

⚠ Ostrzeżenie

Nikt nie może przebywać w obszarze rozkładania systemu tylnego wspornika – niebezpieczeństwo obrażeń.



Pociągnąć w górę dźwignię zwalnającą. System zostaje odblokowany i szybko wysuwa się ze zderzaka.

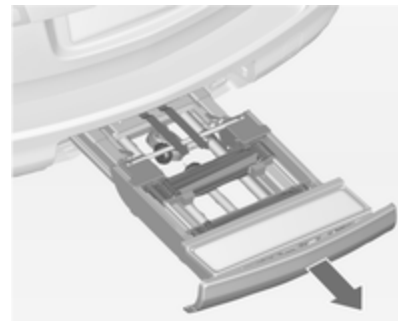

Wyciągnąć tylny system transportowy do końca, aż do jego zatrzaśnięcia.

Upewnić się, że nie ma możliwości ponownego schowania tylnego systemu transportowego bez pociągania dźwigni zwalnającej.

⚠ Ostrzeżenie

Do tylnego wspornika można mocować wyłącznie dozwolone przedmioty, pod warunkiem, że system został prawidłowo zablokowany. Jeśli tylnego

wspornika nie można prawidłowo zablokować, nie można zamocowywać do niego żadnych przedmiotów i należy przesunąć wspornik w położenie wyjściowe. Należy skorzystać z pomocy serwisu.

Rozkładanie uchwytu tablicy rejestracyjnej

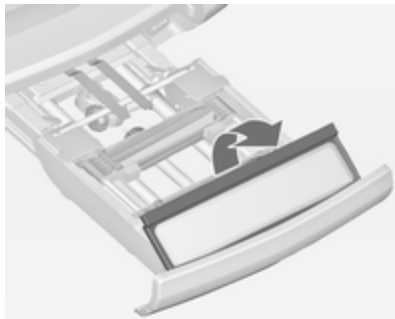

Podnieść uchwyt tablicy rejestracyjnej i rozłożyć go do tyłu.

Rozkładanie tylnych świateł

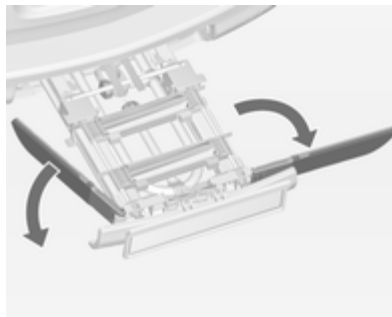

Rozłożyć oba tylne światła.

Zablokowanie tylnego systemu transportowego

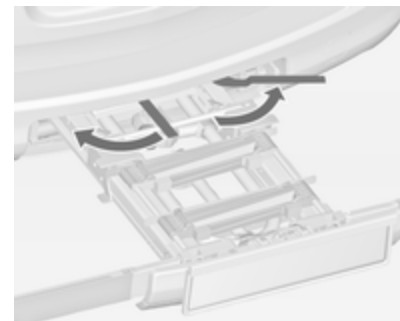

Przekręcić obie dźwignie mocujące na boki aż do oporu.

W przeciwnym razie nie jest zagwarantowane bezpieczeństwo użytkownika.

Rozkładanie uchwytów na koła

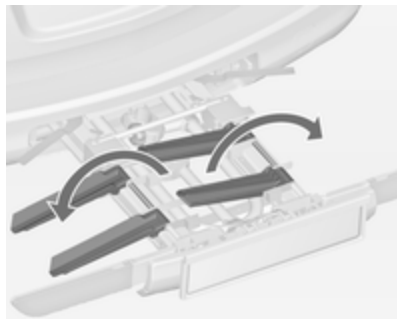

Rozłożyć oba uchwyty na koła.

Zamontowanie wspornika do przewożenia rowerów

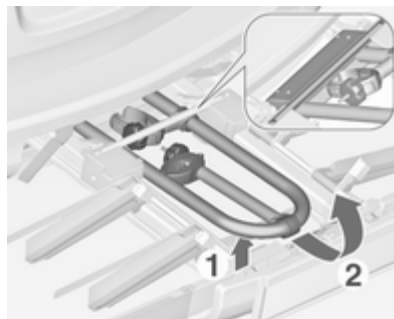

Podnieść wspornik z tyłu (1) i pociągnąć do tyłu.
Rozłożyć wspornik do góry (2).

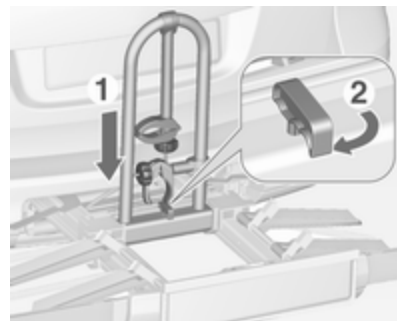

Docisnąć wspornik w dół (1) i przekręcić uchwyt (2) do tyłu, aby go zablokować.

Zamocowanie pierwszego roweru



1. Obrócić pedały w położenie pokazane na ilustracji i wstawić rower w przednie uchwyty na koła.

Upewnić się, że rower stoi pośrodku uchwytów.

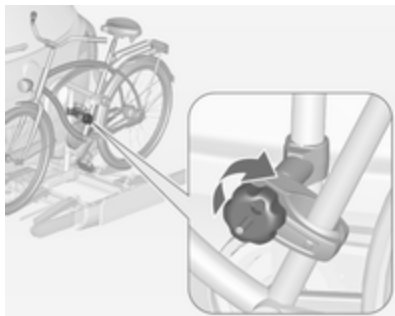

2. Przymocować krótki uchwyt mocujący do ramy roweru. Obrócić pokrętkę w prawo, aby dokręcić uchwyt.



3. Przymocować oba koła roweru do uchwytów za pomocą pasków mocujących.
4. Sprawdzić, czy rower jest dobrze zamocowany.

Przeostroga

Upewnić się, że odstęp między rowerem a nadwoziem pojazdu wynosi co najmniej 5 cm. Jeśli to konieczne, poluzować kierownicę roweru i obrócić w bok.

Zamocowanie przystawki

W przypadku przewożenia więcej niż dwóch rowerów, przystawkę trzeba zamontować przed zamocowaniem drugiego roweru.

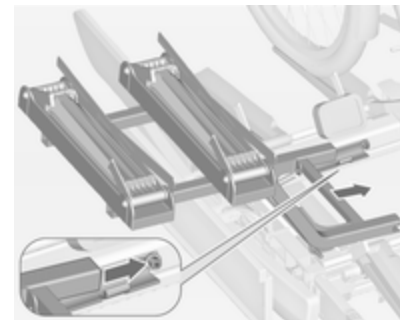

1. Umieścić przystawkę w tylnym systemie transportowym w sposób pokazany na ilustracji.

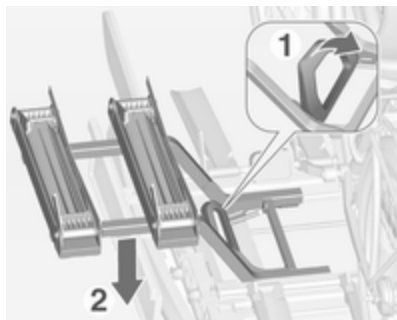

2. Przekręcić dźwignię (1) do przodu i przytrzymać, a następnie opuścić przystawkę (2) z tyłu.
3. Zwolnić dźwignię i sprawdzić, czy przystawka jest pewnie zamocowana.



4. Przeprowadzić taśmę przymocowaną do przystawki pod dźwignią do odchylania tylnego systemu transportowego. Zapiąć taśmę.

Zamocowanie kolejnych rowerów

Zamocowanie kolejnych rowerów odbywa się w podobny sposób jak w przypadku pierwszego roweru. Trzeba pamiętać o kilku dodatkowych krokach:

1. Przed ustawieniem roweru należy zawsze rozłożyć uchwyty na koła następnego roweru, jeśli będą potrzebne.

2. Zawsze przed ustawieniem roweru obrócić pedały w odpowiednie położenie.

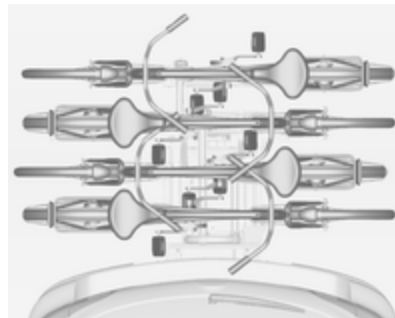

3. Rowery ustawiać na tylnym systemie transportowym na przemian, raz w prawo, raz w lewo.
4. Kolejny rower ustawiać w jednej linii z zamocowanym poprzednio. Piasty kół rowerów nie mogą się stykać.
5. Rowery mocować za pomocą uchwytów i pasków mocujących, w sposób opisany dla pierwszego roweru. Uchwyty mocujące należy montować równolegle.

Do przymocowania drugiego roweru do wspornika użyć długiego uchwyty mocującego.

Do przymocowania trzeciego roweru do wspornika użyć dłuższego uchwyty mocującego przystawki.

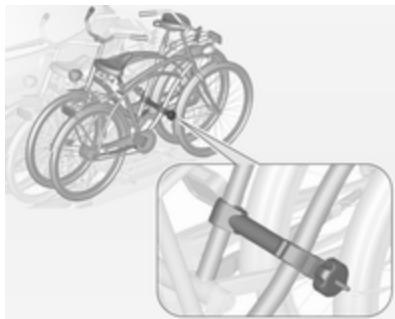

Do przymocowania czwartego roweru użyć krótszego uchwyty mocującego przystawki. Uchwyty trzeba zamontować między ramami trzeciego i czwartego roweru.

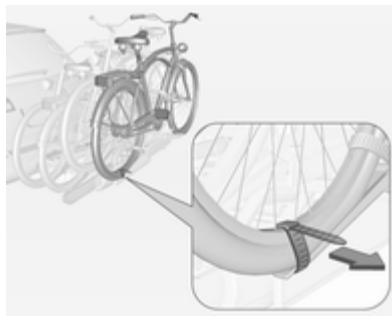

6. Przymocować dodatkowo oba koła czwartego roweru do uchwyty na koła za pomocą pasków mocujących.



Zaleca się przymocować znak ostrzegawczy do ostatniego roweru w celu poprawienia widoczności.

Odchylenie tylnego systemu transportowego do tyłu

Tylny system transportowy można odchylić do tyłu w celu uzyskania dostępu do przestrzeni bagażowej.

■ Bez zamontowanej przystawki:

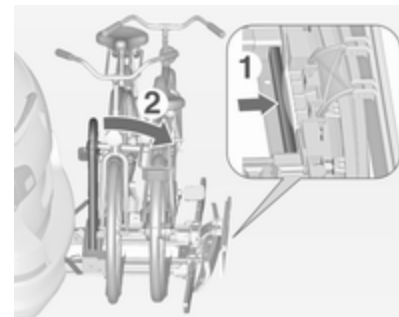

Pociągnąć dźwignię (1) w celu zwolnienia blokady i przytrzymać.

Pociągnąć wspornik (2) do tyłu, aby odchylić tylny system transportowy.

- Z zamontowaną przystawką:

⚠ Ostrzeżenie

Zachować ostrożność przy odłączaniu tylnego systemu transportowego, ponieważ przechyli się on do tyłu. Grozi to obrażeniami ciała.

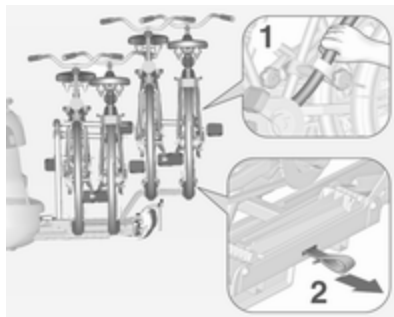

Przytrzymać ramę (1) ostatniego roweru jedną ręką i pociągnąć pętlę (2) w celu zwolnienia blokady.

Przytrzymać tylny rower obiema rękami i odchylić tylny system transportowy do tyłu.

W celu poprawienia widoczności, tylne światła samochodu zostają włączone na czas odchylenia tylnego systemu transportowego do tyłu.

⚠ Ostrzeżenie

Przy składaniu tylnego systemu transportowego upewnić się, że został bezpiecznie zamocowany.

Zdejmowanie rowerów

Rozpiąć paski na obu kołach roweru. Obrócić pokrętkę w lewo i zdjąć uchwyty mocujące.

Odłączanie przystawki

Odłączyć przystawkę przed zdjęciem ostatniego roweru pozostającego na tylnym systemie transportowym.

1. Złożyć uchwyty na koła.



2. Odpiąć taśmę.

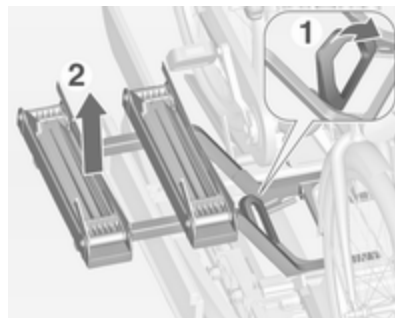

3. Przekręcić dźwignię (1) do przodu i przytrzymać.
4. Podnieść przystawkę (2) z tyłu i zdjąć.

Zdemontowanie wspornika do przewożenia rowerów

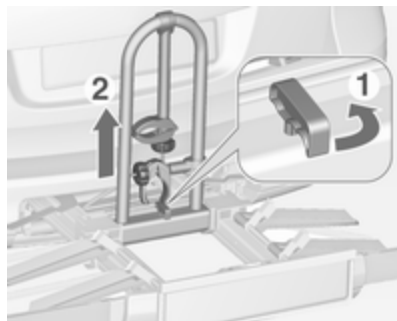

Ustawić uchwyty mocujące w sposób pokazany na ilustracji.

Przekręcić uchwyt (1) do przodu w celu zwolnienia blokady i podnieść wspornik (2).

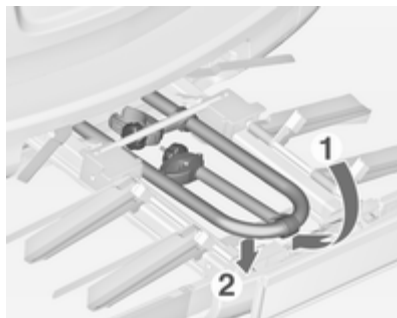

Złożyć wspornik do tyłu, a następnie popchnąć do przodu, aż się zatrzyma (1).

Docisnąć wspornik w dół z tyłu (2).

Składanie uchwytów na koła

Złożyć oba uchwyty na koła.

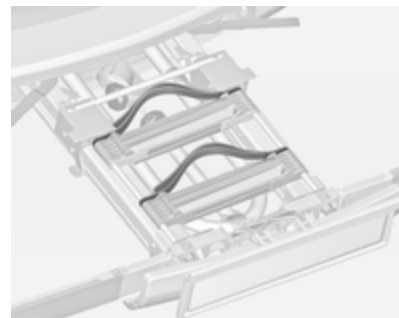

Schować starannie paski mocujące.

Odblokowanie tylnego systemu transportowego

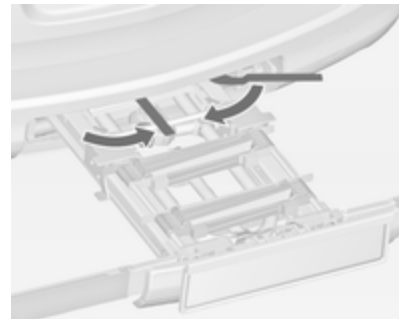

Przekręcić obie dźwignie mocujące do środka aż do oporu.

Składanie tylnych świateł

Złożyć oba tylne światła.

Składanie uchwyty tablicy rejestracyjnej

Podnieść uchwyt tablicy rejestracyjnej i złożyć go do przodu.

Chowanie tylnego systemu transportowego

Przeostrog

Upewnić się, że wszystkie składane części, takie jak uchwyty na koła czy uchwyty mocujące są prawidłowo schowane. W przeciwnym razie tylny system transportowy może ulec uszkodzeniu podczas próby jego złożenia.



Popchnąć dźwignię zwalnającą do góry i przytrzymać ją w tej pozycji. Nieznacznie unieść tylny system transportowy i wepchnąć do zderzaka, tak aby się zablokował.

Dźwignia zwalnająca musi powrócić w położenie wyjściowe.

⚠ Ostrzeżenie

Jeśli systemu nie można poprawnie zablokować, skorzystaj z pomocy serwisu.

Przestrzeń bagażowa

Tylne oparcie jest podzielone na dwie części. Obie części można złożyć.

Powiększanie przestrzeni bagażowej, 3-drzwiowy i 5-drzwiowy hatchback, 4-drzwiowy notchback

- Tylko 3-drzwiowy i 5-drzwiowy hatchback: jeśli jest to konieczne, wyjąć osłonę przestrzeni bagażowej.
- Nacisnąć i przytrzymać zaczep i nacisnąć zagłówki w dół ⇨ 41.
- Schować tylny podłokietnik.



- Przeciągnąć pasy bezpieczeństwa przez boczne zaczepy w celu zabezpieczenia pasów przed uszkodzeniem. Podczas składania oparc, odpowiednio wysunąć pasy bezpieczeństwa.
- Pociągnąć dźwignię zwalnającą z jednej lub z obu stron i złożyć oparcie(-a) na siedzisko.



- Wyjąć pas bezpieczeństwa z prowadnicy w oparciu i umieścić go w uchwycie, tak jak pokazano na ilustracji.

W celu rozłożenia podnieść oparcia i przesunąć je do pozycji wyprostowanej, aż nastąpi zatrzaśnięcie blokady położenia.

Upewnić się, że pasy bezpieczeństwa skrajnych foteli są umieszczone w odpowiednich prowadnicach.



Oparcia są prawidłowo zablokowane, gdy czerwone oznaczenia przy obu dźwigniach zwalnających są niewidoczne.

⚠ Ostrzeżenie

Przed rozpoczęciem jazdy należy się upewnić, że rozłożone oparcia zostały prawidłowo zablokowane. Niezastosowanie się do tego zalecenia może doprowadzić do obrażeń ciała i uszkodzenia ładunku lub pojazdu podczas gwałtownego hamowania lub wypadku.

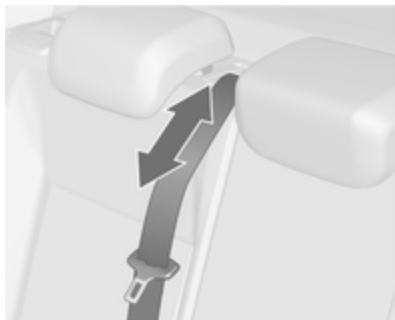

Pas bezpieczeństwa środkowego fotela może zostać zablokowany, jeśli oparcie jest rozkładane zbyt szybko. Aby odblokować mechanizm zwijający, wsunąć pas lub wyciągnąć go na ok. 20 mm, a następnie puścić.

Przedłużenie przestrzeni bagażowej, Sports tourer

Składanie oparc tylnych foteli

- Jeśli jest to konieczne, wyjąć osłonę przestrzeni bagażowej.
- Nacisnąć i przytrzymać zaczep i nacisnąć zagłówki w dół ↴ 41.
- Schować tylny podłokietnik.



- Przepiągnąć pasy bezpieczeństwa przez boczne zaczepy w celu zabezpieczenia pasów przed uszkodzeniem. Podczas składania oparc, odpowiednio wysunąć pasy bezpieczeństwa.
- Pociągnąć dźwignię zwalniającą z jednej lub z obu stron i złożyć oparcie(-a) na siedzisko.

Elektrycznie składane fotele

W pojazdach z elektrycznie składanymi fotelami fotele tylne można składać również z przestrzeni bagażowej.



- Pociągnąć za przełącznik na lewej lub prawej ścianie bocznej, aby złożyć odpowiednią część tylnej kanapy.

⚠ Ostrzeżenie

Przy obsłudze elektrycznie składanych tylnych foteli należy stosować ostrożność. Oparcie fotela składa się ze znaczną siłą. Istnieje niebezpieczeństwo odniesienia obrażeń ciała, zwłaszcza u dzieci.

Należy upewnić się, że do tylnych foteli nic nie jest przymocowane i

że nic nie znajduje się na siedziakach.



Jeśli samochód ma zostać załadowany przez tylne drzwi, wyjąć pas bezpieczeństwa z prowadnicy w oparciu i umieścić go za uchwytem, jak pokazano na rysunku.

- W celu rozłożenia podnieść oparcia i przesunąć je do pozycji wyprostowanej, aż nastąpi zatrzaśnięcie blokady położenia.

Upewnić się, że pasy bezpieczeństwa skrajnych foteli są umieszczone w odpowiednich prowadnicach.



Oparcia są prawidłowo zablokowane, gdy czerwone oznaczenia przy obu dźwigniach zwalniających są niewidoczne.

⚠ Ostrzeżenie

Samochód można prowadzić wyłącznie wtedy, gdy oparcia są prawidłowo zablokowane. W przeciwnym razie występuje niebezpieczeństwo obrażeń ciała lub uszkodzenia ładunku lub pojazdu w momencie gwałtownego hamowania lub kolizji.

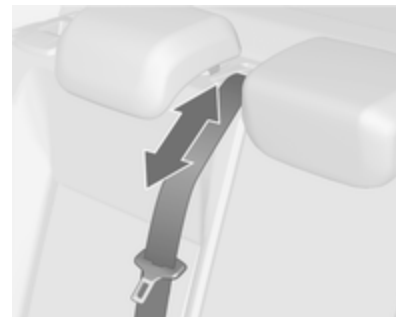

Pas bezpieczeństwa środkowego fotela może zostać zablokowany, jeśli oparcie jest rozkładane zbyt szybko. Aby odblokować mechanizm zwijający, wsunąć pas lub wyciągnąć go na ok. 20 mm, a następnie puścić.

Unieść siedzisko fotela i złożyć zagłówek

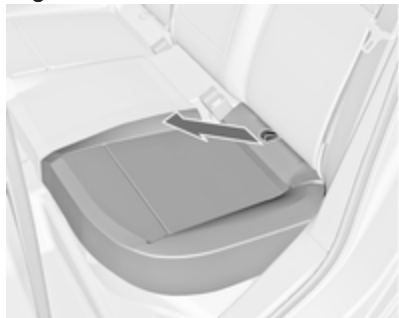

- Pociągnąć za pasek na jednym lub obu siedziakach foteli i unieść siedzisko od tyłu w przód.
- Nacisnąć i przytrzymać zaczep i nacisnąć zagłówki w dół ⇨ 41.
- Pociągnąć dźwignię zwalniającą z jednej lub z obu stron oparcia i złożyć oparcie(-a) na siedzisko, aby uzyskać płaską przestrzeń bagażową.

Wyjąć siedzisko fotela

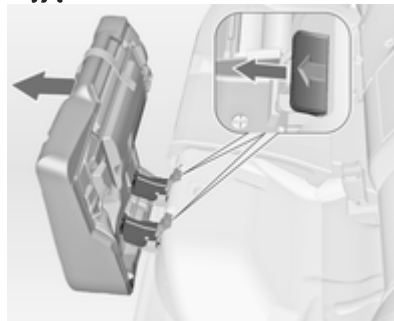

- Nacisnąć obie dźwignie w przód i wyjąć siedzisko fotela, aby przedłużyć przestrzeń bagażową.

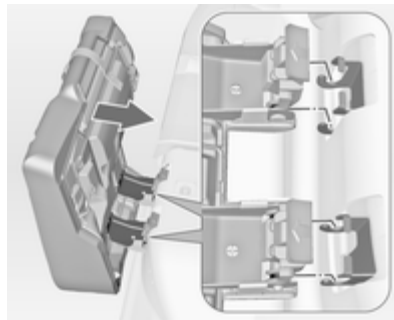

- Aby przymocować, przyłożyć siedzisko fotela zgodnie z ilustracją i zacisnąć obie dźwignie.

Otworzyć przelotkę w środkowej części tylnego oparcia

- Rozłożyć tylny podłokietnik.



- Pociągnąć uchwyt i otworzyć osłonę.

Jest to przydatne podczas przewożenia długich, wąskich przedmiotów.

Podczas zamykania osłony powinno nastąpić jej zablokowanie.



Od strony przestrzeni bagażowej zamkniętą osłonę można zabezpieczyć przed otwarciem. Obrócić pokrętko o 90°:

pokrętko = osłona zabezpieczona
poziomo przed otwarciem od strony kabiny

pokrętko = osłona
pionowo niezabezpieczona

Tyłny schowek

3-drzwiowy hatchback

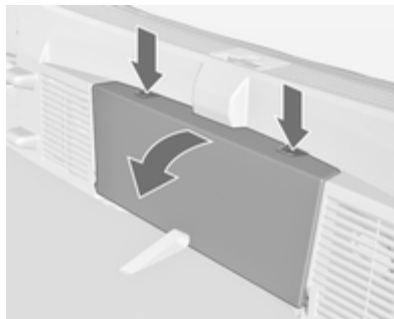

Nacisnąć obydwie przyciski i otworzyć pokrywę.

Maksymalne obciążenie: 0,5 kg.

Osłona przestrzeni bagażowej

Na osłonie nie należy umieszczać żadnych przedmiotów.

3-drzwiowy i 5-drzwiowy hatchback

Odpinanie

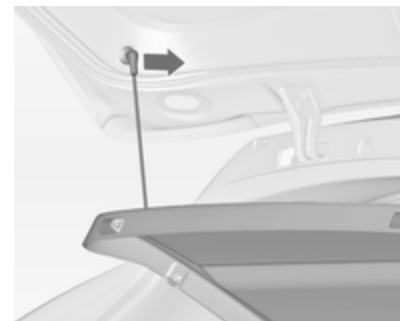

Odczepić zawiesia od klapy tylnej.

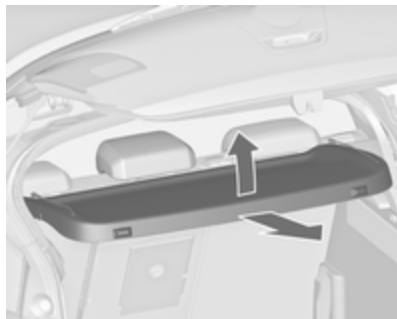

Unieść pokrywę od tyłu i popchnąć ją w górę z przodu.

Zdjąć osłonę.

Jeśli pokrywa o regulowanej wysokości jest zamontowana w środkowym lub górnym położeniu, można pod nią schować osłonę przestrzeni bagażowej.

Oslona z regulacją wysokości ⇨ 91.

Zapinanie

Zamocować osłonę w bocznych prowadnicach i ustawić poziomo. Podczepić zawiesia do klapy tylnej.

Sports tourer

Zamykanie osłony

Pociągnąć osłonę za uchwyt i rozwinąć do tyłu, aż zablokuje się w bocznych zaczepach.

Otwieranie osłony

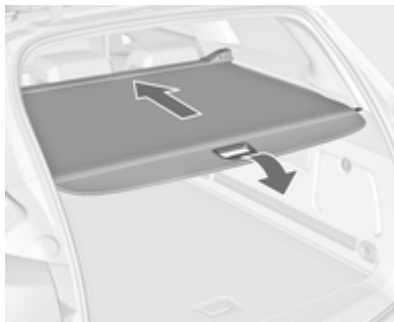

Pociągnąć za uchwyt na końcu pokrywy w tył i w dół. Oslona zwinie się automatycznie.

Pokrywa w pozycji górnej

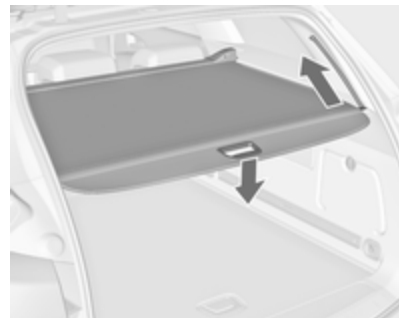

Nacisnąć w dół uchwyt na końcu osłony. Tylna część pokrywy automatycznie unosi się na prowadnicach.

Zdejmowanie osłony



Zwinąć osłonę przestrzeni bagażowej.

Pociągnąć prawą dźwignię zwalnającą do góry i przytrzymać ją w tej pozycji. Unieść najpierw prawą stronę osłony i wyjąć ją z zaczepów.

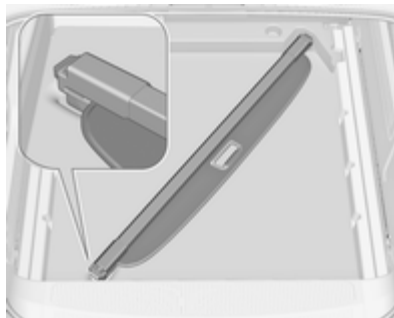

Zdjętą pokrywę można przechowywać pod pokrywą tylnej podłogi, tak jak pokazuje to ilustracja.

Pokrywa schowka pod tylną podłogą ↻ 91.

Zakładanie osłony

Umieścić lewą stronę osłony we wgłębieniu, pociągnąć dźwignię zwalnającą do góry i przytrzymać ją w tej pozycji, po czym odpowiednio zamocować i zablokować prawą stronę osłony.

Tylna osłona podłogowa

Tylna osłona podłogowa, 3-drzwiowy hatchback, 5-drzwiowy hatchback

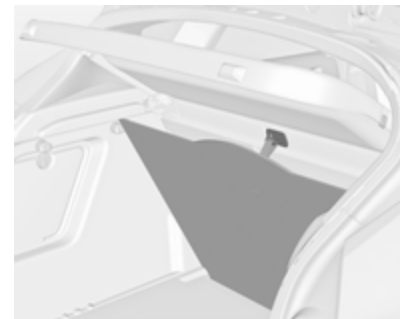

Tylną osłonę podłogową można unieść. Zawiesić pętlę na haku zamontowanym na spodniej stronie osłony przestrzeni bagażowej.

Przeestroga

Tę haczyka można używać wyłącznie do zawieszania tylnej osłony podłogowej i pokrywy o regulowanej wysokości.

Osłona z regulacją wysokości, 3-drzwiowy hatchback, 5- drzwiowy hatchback

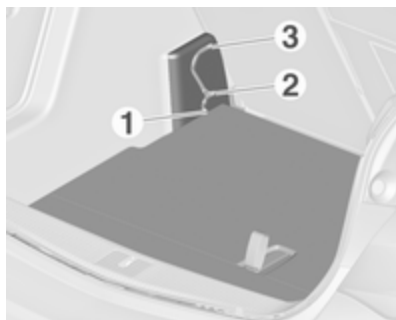

Osłonę z regulacją wysokości można zamocować w trzech położeniach:

- bezpośrednio nad tylną osłoną podłogową (1),
- w położeniu środkowym (2),
- w położeniu górnym (3).

Przeestroga

Upewnij się, że przednia i tylna część osłony z regulacją wysokości jest zamocowana na tym samym poziomie.

Podnoszenie

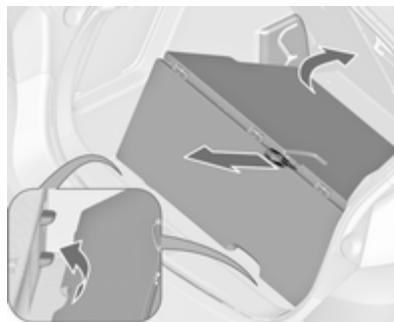

Aby podnieść osłonę na wyższy poziom, odciągnąć pętlę w tył i unieść tylną krawędź osłony na odpowiednie podpory.

Opuszczanie



Aby opuścić osłonę, odciągnąć pasek w tył i jednocześnie nacisnąć przednią, środkową część osłony.

Przeestroga

Jeśli pojazd jest wyposażony w tubę niskotonową, nie obniżać osłony z regulacją wysokości do położenia 1. Może dojść do uszkodzenia tuby.

Uwaga

- W przypadku zamocowania w położeniu 2 lub 3 przestrzeń pomiędzy tylną osłoną podłogową i osłoną z regulacją wysokości może być użyta jako schowek.
- Osłona z regulacją wysokości może zostać podniesiona i zaczepiona za pomocą pasa, gdy jest zamocowana w położeniu 1 lub 2.
- W przypadku zamocowania w położeniu 2 po złożeniu oparcie tylnych siedzeń tworzy się niemal płaska przestrzeń ładunkowa.
- Boczne osłony można otwierać (np. w celu wymiany żarówek tylnych świateł) wyłącznie po zamocowaniu osłony z regulacją wysokości w położeniu 1 lub 2.

Przeestroga

Masa ładunku umieszczonego na osłonie z regulacją wysokości nie może przekraczać 100 kg.

Tylna osłona podłogowa, Sports tourer

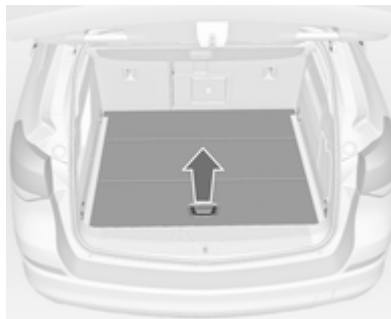

Unieść pokrywę podłogi tylnej, pociągając za uchwyt. Złożyć pokrywę i umieścić ją za tylnymi fotelami.

Schowek pod tylną podłogą można podzielić przegrodą.

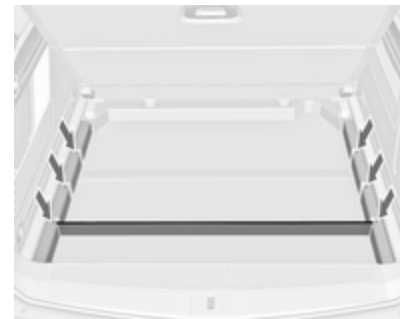

Włożyć przegrodę we wnęki na ścianach bocznych.

Przeestroga

W przypadku przewożenia w bagażniku ciężkich przedmiotów należy włożyć pałąk w zagłębienie położone najdalej z tyłu. W przeciwnym razie może dojść do uszkodzenia pokryw podłogi bagażnika.

Zaczepty stabilizacyjne

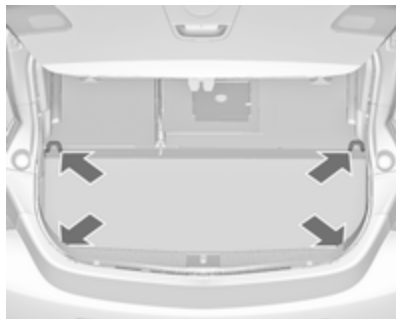

Zaczepty stabilizacyjne są przeznaczone do zabezpieczania przedmiotów przed przesuwaniem się, np. przy użyciu pasów mocujących lub siatki ładunkowej.

System organizacji przestrzeni bagażowej

FlexOrganizer jest elastycznym systemem umożliwiającym dzielenie przestrzeni bagażowej.

W skład systemu wchodzi:

- łączniki,
- kieszenie siatkowe,
- haczyki,
- pojemnik,
- zestaw pasków.

Elementy systemu są mocowane w prowadnicach na obu panelach bocznych za pomocą łączników i zaczeptów.

Zamocowywanie łączników w prowadnicach

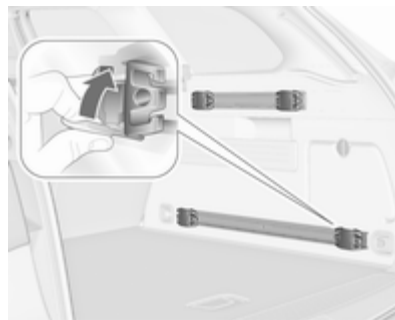

Rozłożyć uchwyty, włożyć łącznik do górnego i dolnego rowka prowadnicy, a następnie przesunąć go w żądane położenie. Obrócić uchwyt ku górze w celu zablokowania łącznika. W celu odblokowania obrócić uchwyt w dół i wyjąć z prowadnicy.

Uniwersalna siatka rozdzielająca

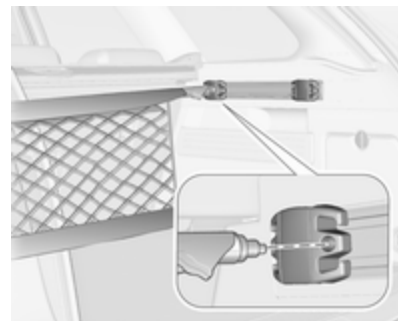

Włożyć łączniki w odpowiednie miejsca na prowadnicach. Połączyć połówki poprzeczek siatki.

W celu zamocowania siatki włożyć nieznamienne ściśnięte poprzeczki w odpowiednie otwory w łącznikach.

W celu zdemontowania siatki ścisnąć poprzeczki i wyjąć je z łączników.

Kieszonka siatkowa

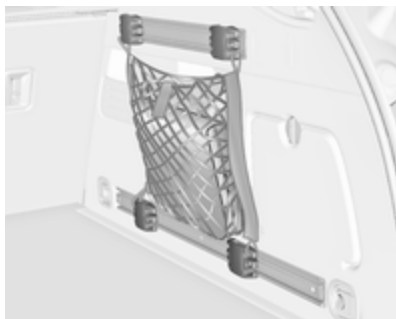

Włożyć łączniki w odpowiednie miejsca na prowadnicach. Kieszonkę siatkową można zawiesić na zamocowanych łącznikach.

Zamocowywanie haczyków w prowadnicach

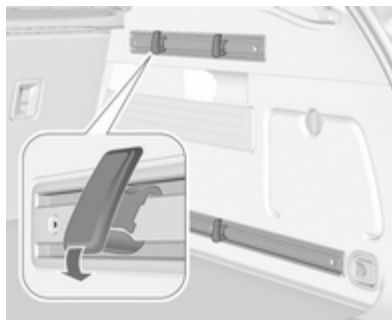

Włożyć haczyk w dowolnym miejscu najpierw w górny rowek prowadnicy, a następnie wcisnąć go w dolny rowek. W celu wyjęcia najpierw wyciągnąć haczyk z górnego rowka.

Pojemnik

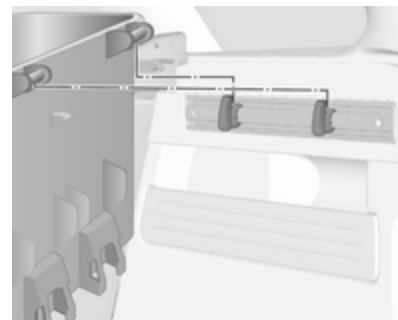

Zamocować dwa haczyki w górnej prowadnicy. Włożyć górne wsporniki pojemnika w haczyki od góry.

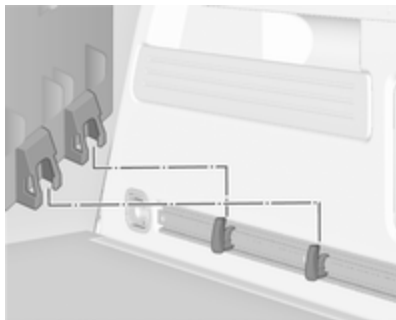

Oba haczyki można również zamocować w dolnej prowadnicy. Włożyć dolne wsporniki pojemnika w dolne haczyki od góry.

Zestaw pasków

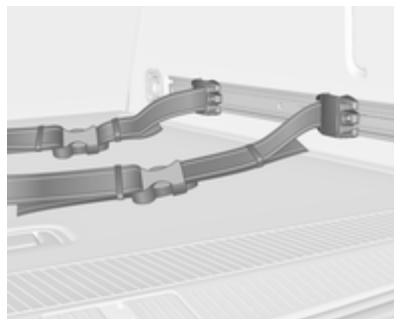

Włożyć łączniki zestawu pasków w prowadnicę. Uważać, aby paski nie były skręcone.

Zestaw pasków ma dwie klamry, umożliwiające rozpięcie pasków.

Paski można skracać i wydłużać.

Siatka zabezpieczająca

Siatka zabezpieczająca jest dostępna dla wersji Sports tourer i można ją zainstalować za tylnymi

fotelami albo, jeżeli oparcia tylnych foteli są złożone a siedziska uniesione, za przednimi fotelami. Za siatką zabezpieczającą nie mogą znajdować się pasażerowie.

Mocowanie

Za fotelami tylnymi

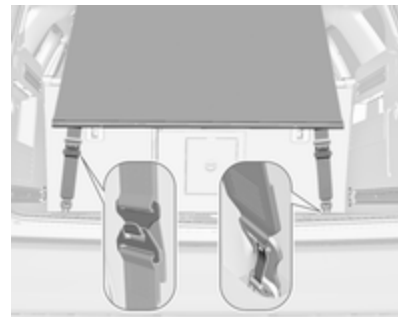

Przyczepić dolny haczyk z zaczepem skierowanym do tyłu do oczka po prawej i lewej stronie podłogi. Wyregulować długość paska na siatce zabezpieczającej, zaczepiając górny haczyk o oczka w pasku.

Kontynuując instalację pałąka, utrzymać pasek w stanie naciągniętym.

Za fotelami przednimi

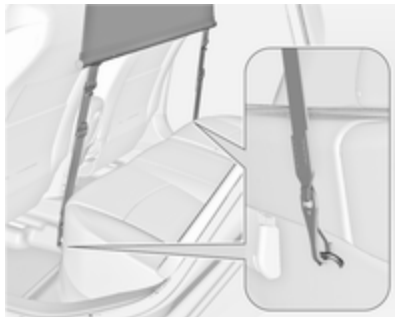

Przyczepić pasek do oczek pod siedziskiem tylnego fotela.

Złożyć oparcia w przód.

Aby uzyskać płaską przestrzeń bagażową, przed przyczepieniem siatki zabezpieczającej należy najpierw złożyć siedzisko fotela. W razie potrzeby przesunąć fotele przednie do przodu, aby zwolnić naciąg.

Zamocowywanie pałąka siatki

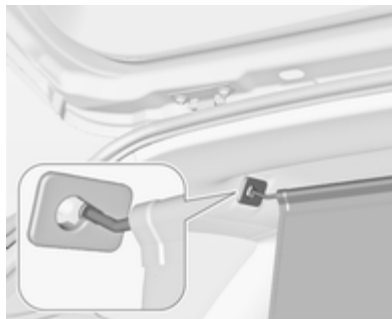

W ramie dachu dostępne są dwa otwory do mocowania: zawiesić i zacześć pałąk z jednej strony, ścisnąć pałąk i zawiesić oraz zacześć go z drugiej strony.

Bagażnik ↻ 84.

Zdejmowanie

Odcześć pałąki siatki zabezpieczającej z zaczepów w ramie dachu. Odcześć paski z oczek. Zwinąć siatkę i zabezpieczyć ją paskiem.

Zdjętą siatkę zabezpieczającą można składać pod pokrywą tylnej podłogi ↻ 91.

Trójkąt ostrzegawczy

3-drzwiowy hatchback,
5-drzwiowy hatchback

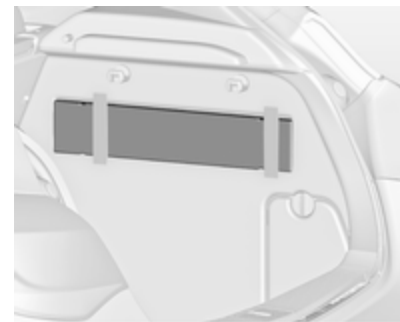

Trójkąt ostrzegawczy chować we wnęce za paskiem na prawej ścianie przestrzeni bagażowej.

Sports tourer

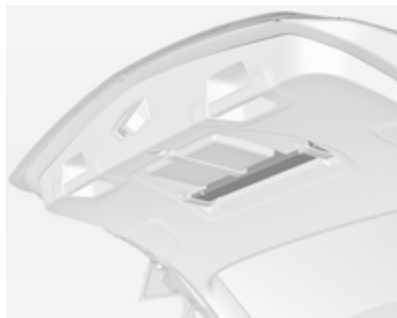

Paski do składania. Trójkąt ostrzegawczy chować we wnęce za paskami na wewnętrznej stronie klapy tylnej.

4-drzwiowy notchback



Trójkąt ostrzegawczy chować we wnęce na lewej ścianie przestrzeni bagażowej.

Apteczka pierwszej pomocy

5-drzwiowy hatchback

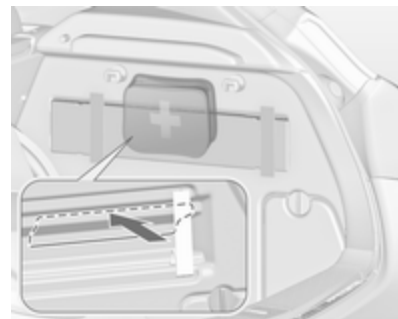

Apteczkę pierwszej pomocy chować we wnęce za trójkątem ostrzegawczym.

Przed użyciem po raz pierwszy, wcisnąć okładzinę wnętrza na górze i po bokach perforacji. Następnie zagiąć okładzinę do zewnątrz, aby uzyskać dostęp do schowka.

3-drzwiowy hatchback

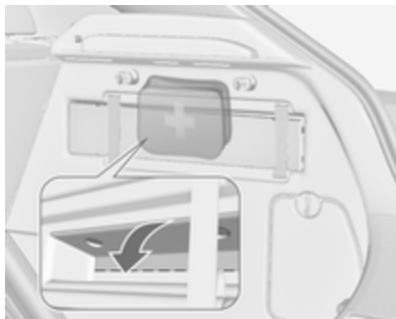

Apteczkę pierwszej pomocy chować we wnęcie za trójkątem ostrzegawczym.

Otworzyć pokrywę, używając wgłębień.

W zależności od wyposażenia, apteczkę pierwszej pomocy można przechowywać w tylnym schowku
↪ 89.

Sports tourer



Rozciągnąć pasek. Apteczkę pierwszej pomocy chować we wnęcie za paskiem na wewnętrznej stronie klapy tylnej.

4-drzwiowy notchback



Apteczkę pierwszej pomocy chować za siatką we wnęcie na prawej ścianie przestrzeni bagażowej.

Bagażnik dachowy

Ze względów bezpieczeństwa oraz w celu zapobiegania uszkodzeniom dachu, zaleca się stosowanie bagażników dachowych przeznaczonych specjalnie do tego modelu samochodu. W celu uzyskania dalszych informacji skontaktować się z warsztatem.

Przestrzegać instrukcji montażowych producenta i zdejmować bagażnik dachowy, gdy nie jest używany.

Montaż bagażnika dachowego

Zdjąć osłony wszystkich punktów montażowych, korzystając z monety.

5-drzwiowy hatchback, 4-drzwiowy notchback

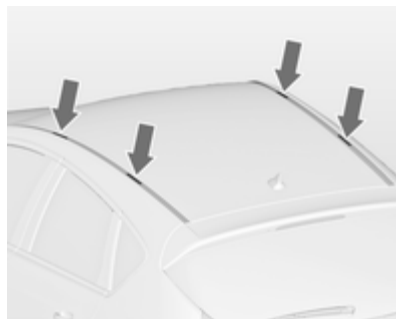

3-drzwiowy hatchback



Sports tourer z relingami dachowymi

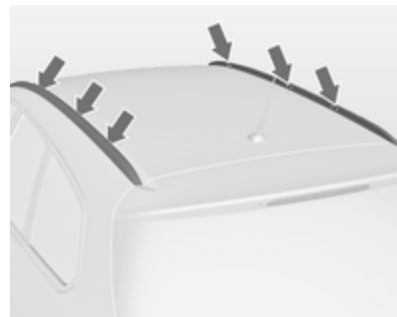

Zamocować bagażnik dachowy w otworach oznaczonych strzałkami na ilustracji.

Informacje dotyczące przewożenia bagażu

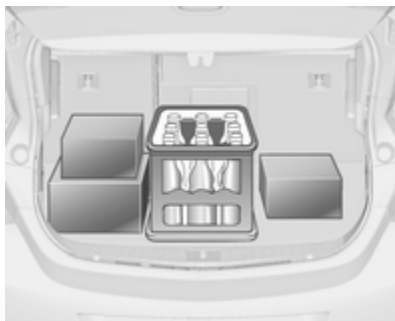

- Ciężkie przedmioty przewożone w przestrzeni bagażowej należy umieszczać przy oparciach foteli. Upewnić się, że oparcia są prawidłowo zablokowane. Jeśli przedmioty takie są układane piętrowo, najcięższe powinny zostać umieszczone na spodzie.
- Przedmioty należy zabezpieczyć pasami mocującymi przytwierdzonymi do zaczepów stabilizacyjnych ↗ 94. Oslonę z

regulacją wysokości należy zamocować w najniższym położeniu (1) ↗ 91.

- Cztery haczyki na bocznych ściankach bagażnika służą do zawieszania toreb z zakupami. Maksymalne obciążenie: 5 kg na haczyk.

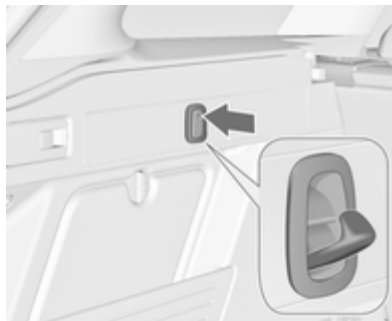

- Sports tourer: Haczyki na bocznych ściankach bagażnika służą do zawieszania toreb z zakupami. Nacisnąć, aby wysunąć haczyk.
- Drobne przedmioty należy zabezpieczać przed przemieszczaniem się w przestrzeni bagażowej.

- Podczas przewożenia przedmiotów w przestrzeni bagażowej, oparcia tylnych foteli nie mogą być pochylone do przodu.
- Bagaż nie może wystawać ponad górną krawędź oparc.
- Nie wolno umieszczać żadnych przedmiotów na osłonie przestrzeni bagażowej ani na desce rozdzielczej; nie wolno zakrywać czujnika znajdującego się w górnej części deski rozdzielczej.
- Przewożony ładunek nie może utrudniać posługiwania się pedałami, hamulcem postojowym i dźwignią zmiany biegów ani ograniczać swobody ruchu kierowcy. W kabinie samochodu nie wolno przewozić jakichkolwiek niezabezpieczonych (nieprzytwierdzonych) przedmiotów.
- Nie wolno jeździć z otwartą klapy tylną.

⚠ Ostrzeżenie

Należy zawsze upewniać się, że ładunek w pojeździe jest bezpiecznie umocowany. W przeciwnym wypadku przedmioty mogą przemieszczać się wewnątrz pojazdu, powodując obrażenia ciała lub uszkodzenie ładunku, bądź samochodu.

- Ładowność jest różnicą pomiędzy dopuszczalną masą całkowitą (patrz tabliczka identyfikacyjna ⇨ 306) a masą własną pojazdu gotowego do drogi.

W celu obliczenia ładowności należy wpisać dane samochodu w tabelę mas na początku podręcznika.

Zgodnie z wymogami UE masa własna obejmuje szacunkową masę kierowcy (68 kg), bagażu (7 kg) i wszystkich płynów (zbiornik paliwa napełniony w 90%).

Wyposażenie dodatkowe i opcjonalne zwiększa masę własną pojazdu.

- Przewożenie bagażu na dachu zwiększa wrażliwość samochodu na boczne podmuchy wiatru i pogarsza jego właściwości jezdne na skutek podwyższenia środka ciężkości. Ładunki należy rozłożyć równomiernie i zabezpieczyć pasami. Dostosować ciśnienie w ogumieniu i prędkość jazdy do warunków obciążenia. Okresowo sprawdzać i napinać pasy zabezpieczające.

Nie przekraczać prędkości 120 km/h.

Dopuszczalne obciążenie dachu wynosi 75 kg dla 3-drzwiowego/5-drzwiowego hatchbacka i 4-drzwiowego notchbacka oraz 100 kg dla wersji Sports tourer. Składa się na nie masa bagażnika dachowego oraz masa przewożonego ładunku.

Wskaźniki i przyrządy

Elementy sterujące	103
Kontrolki ostrzegawcze, zegary i wskaźniki	110
Wyświetlacze informacyjne	124
Komunikaty pokazywane na wyświetlaczu	132
Komputer pokładowy	136
Personalizacja ustawień	139

Elementy sterujące

Regulacja położenia kierownicy



Odblokować dźwignię, wyregulować położenie kierownicy, a następnie zablokować dźwignię i upewnić się, że kierownica jest prawidłowo unieruchomiona.

Nie dokonywać regulacji kierownicy, jeśli samochód nie został unieruchomiony i nie wyłączono blokady kierownicy.

Elementy sterujące na kole kierownicy



Za pomocą elementów sterujących znajdujących się na kierownicy można obsługiwać system Infotainment, układ automatycznej kontroli prędkości i podłączony telefon komórkowy.

Więcej informacji znajduje się w instrukcji obsługi systemu audio-nawigacyjnego.

Systemy wspomagania kierowcy
⇨ 192.

Podgrzewane koło kierownicy



Do uaktywniania ogrzewania służy przycisk . Włączenie jest sygnalizowane zapaleniem diody kontrolnej w przycisku.



Zalecane miejsca trzymania kierownicy są podgrzewane szybciej i do wyższej temperatury niż pozostała jej część.

Podgrzewanie działa, gdy pracuje silnik lub gdy włączona jest funkcja Autostop.

System stop-start ⇨ 174.

Sygnał dźwiękowy



Nacisnąć przycisk .

Wycieraczki/spryskiwacze przedniej szyby

Wycieraczki przedniej szyby

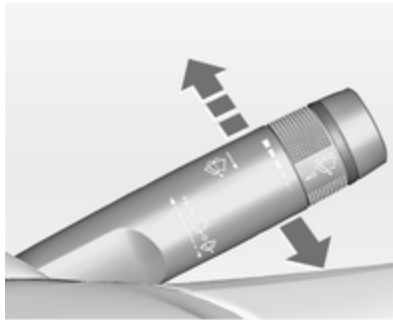

- 2** = praca szybka
- 1** = praca powolna
-  = praca przerywana
- O** = wyłączone

Aby przetrzeć szybę przednią tylko raz w sytuacji, gdy wycieraczki są wyłączone, wystarczy popchnąć ich dźwignię w dół.

Wycieraczek nie wolno włączać, gdy szyby są oblodzone.

Przed wjazdem do myjni wycieraczki należy wyłączyć.

Regulowany czas trwania cyklu pracy wycieraczek

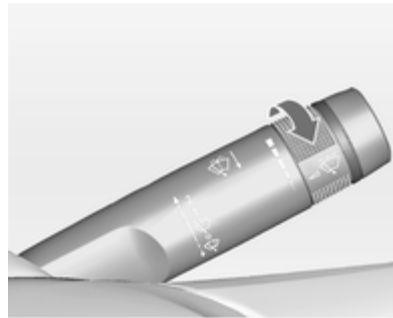



Dźwignia wycieraczek w położeniu .

Aby dostosować czas trwania cyklu pracy wycieraczek, obrócić pokrętko regulacyjne:

- krótszy czas trwania cyklu = obrócić pokrętko regulacyjne w górę
- dłuższy czas trwania cyklu = obrócić pokrętko regulacyjne w dół

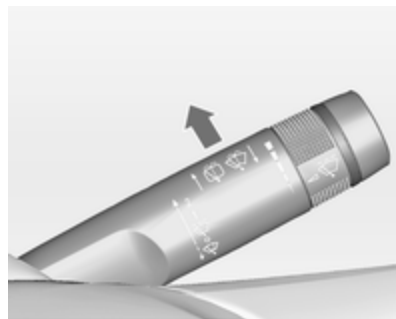
Automatyczna praca wycieraczek sterowana czujnikiem deszczu



 = automatyczna praca wycieraczek sterowana czujnikiem deszczu

Czujnik deszczu rejestruje ilość wody na przedniej szybie samochodu, a następnie odpowiednio reguluje częstotliwość pracy wycieraczek.

Jeśli wycieraczki pracują z częstotliwością mniejszą niż raz na 20 sekund, ramiona wycieraczek przesuwają się nieco w dół do pozycji wyjściowej.

Regulacja czułości czujnika deszczu

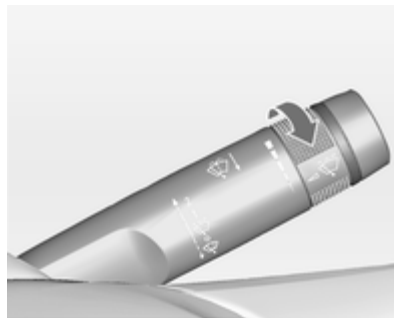

Aby dostosować czułość układu, obrócić pokrętko regulacyjne:

niższa czułość	=	obrócić pokrętko regulacyjne w dół
wyższa czułość	=	obrócić pokrętko regulacyjne w górę



Czujnik należy utrzymywać w czystości i nie dopuszczać do oblodzenia.

Spryskiwacze przedniej szyby i zmywacze reflektorów

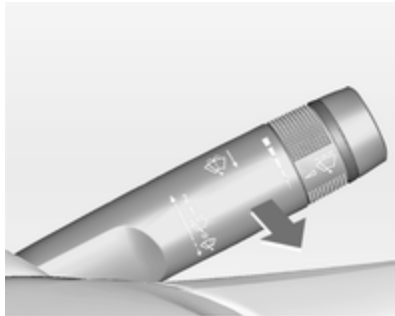

Pociągnąć dźwignię. Szyba przednia zostanie spryskana płynem, a wycieraczka wykona kilka cykli pracy.

Płyn rozprzodowany jest także na reflektorach, pod warunkiem że są włączone i że dźwignia jest przytrzymywana odpowiednio długo. Spryskiwacze reflektorów pozostają wyłączone przez kolejnych 5 cykli zmywania lub do momentu wyłączenia i ponownego włączenia silnika lub reflektorów.

Wycieraczka/spryskiwacz tylnej szyby

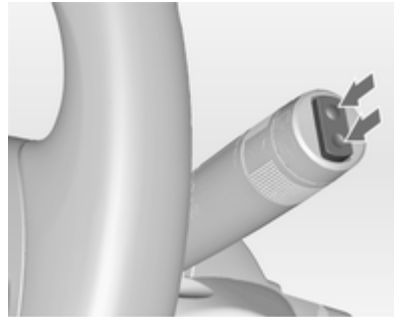

W celu włączenia wycieraczki tylnej szyby nacisnąć przełącznik:

górną część przełącznika	= praca ciągła
dolną część przełącznika	= praca przerywana
położenie środkowe	= wyłączone

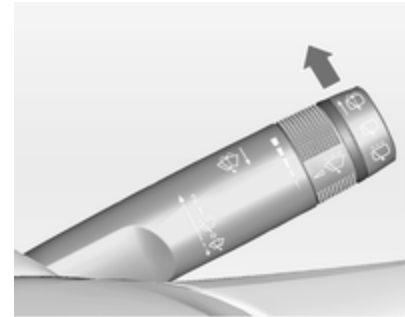

Popchnąć dźwignię. Szyba tylna zostanie spryskana płynem, a wycieraczka wykona kilka cykli pracy.

Wycieraczek nie wolno włączać, gdy szyba tylna jest oblodzona.

Przed wjazdem do myjni wycieraczki należy wyłączyć.

Wycieraczka tylnej szyby zostaje uaktywniona automatycznie po włączeniu biegu wstecznego, gdy wycieraczki przedniej szyby są wyłączone.

Funkcję tę można aktywować lub dezaktywować za pomocą wyświetlacza informacyjnego w menu **Ustawienia**.

Personalizacja ustawień ⇨ 139.

Spryskiwacz tylnej szyby jest wyłączany, gdy poziom płynu do spryskiwaczy jest niski.

Temperatura zewnętrzna



20153

Spadek temperatury sygnalizowany jest natychmiast, a jej wzrost z pewnym opóźnieniem.

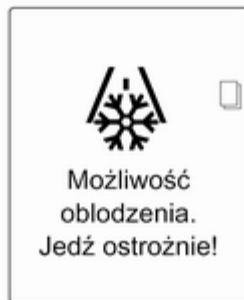

Jeśli temperatura zewnętrzna spadnie do 3 °C, na wyświetlaczu informacyjnym kierowcy typu Uplevel lub Uplevel-Combi pojawi się komunikat ostrzegawczy.

⚠ Ostrzeżenie

Jezdnia może być oblodzona nawet wówczas, gdy wyświetlacz pokazuje temperaturę kilku stopni powyżej 0 °C.

Zegar

Data i godzina jest pokazywana na wyświetlaczu informacyjnym.

Ustawianie daty i godziny

Nacisnąć przycisk **CONFIG**. Zostaje wyświetlone menu **Ustawienia**.

Wybrać pozycję **Data i godzina**.



Możliwe do wybrania opcje ustawień:

- **Ustaw godzinę:** Zmiana godziny na wyświetlaczu.
- **Ustaw datę:** Zmiana daty na wyświetlaczu.
- **Ustaw format godziny:** Przelączenie zegara między trybem **12 godzin** i **24 godz.**

- **Ustaw format daty:** Przelączenie daty między formatem **MM/DD/RRRR** i **DD.MM.RRRR**.
- **Wyświetl godzinę:** Włączanie/wyłączanie wskazania godziny na wyświetlaczu.
- **Synchronizacja zegara RDS:** Większość nadajników VHF emituje sygnał zawierający kody systemu RDS umożliwiające automatyczne skorygowanie czasu wskazywanego przez zegar. Synchronizacja czasu przez system RDS może potrwać kilka minut. Niektóre nadajniki nie nadają poprawnego sygnału czasowego. W takiej sytuacji zaleca się wyłączyć funkcję automatycznej synchronizacji zegara.

Personalizacja ustawień ⇨ 139.

Gniazdka zasilania



Gniazdko zasilania 12 V znajduje się w przedniej konsoli.



Kolejne gniazdko zasilania 12 V znajduje się w tylnej konsoli. Zdjąć osłonę w dół.

Sports tourer: Gniazdko zasilania 12 V znajduje się na lewej ścianie bocznej w bagażniku.

Maksymalny dopuszczalny pobór energii elektrycznej z gniazdka wynosi 120 wat.

Przy wyłączonym zapłonie gniazdka są pozbawione zasilania. Dodatkowo gniazdka są wyłączane w przypadku niskiego napięcia akumulatora.

Podłączone urządzenia muszą być zgodne z wymaganiami normy DIN VDE 40 839 dotyczącej zgodności elektromagnetycznej.

Do gniazdka nie należy podłączać żadnych źródeł zasilania, np. ładowarek czy akumulatorów.

Zastosowanie nieodpowiednich wtyków może spowodować uszkodzenie gniazdka.

System stop-start ⇨ 174.

Zapalniczka



Zapalniczka jest umiejscowiona w przedniej konsoli.

Wcisnąć wkład zapalniczki. Po rozżarzeniu się spirali dopływ prądu zostanie automatycznie przerwany. Wyciągnąć zapalniczkę.

Popielniczki

Przeostoga

Popielniczki służą wyłącznie do gromadzenia popiołu; nie należy do nich wrzucać łatwopalnych śmieci.

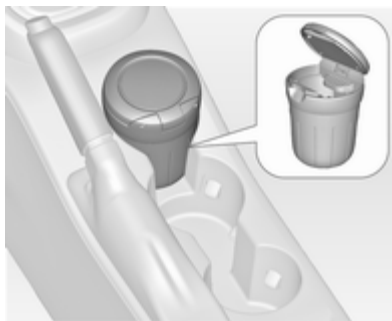

Przenośną popielniczkę można umieścić w uchwytach na napoje.

Kontrolki ostrzegawcze, zegary i wskaźniki

Zestaw wskaźników

W niektórych wersjach samochodu po włączeniu zapłonu strzałki wskaźników na desce rozdzielczej wykonują pełny obrót (aż do położenia granicznego).

Prędkościomierz



Wskazuje prędkość jazdy samochodu.

Licznik przebiegu całkowitego



W dolnym wierszu jest wyświetlany całkowity przebieg samochodu w kilometrach.

Licznik przebiegu dziennego

W górnym wierszu jest wyświetlana liczba kilometrów przejechanych od czasu ostatniego wyzerowania licznika.

W celu wyzerowania licznika nacisnąć przycisk **SET/CLR** na dźwigni kierunkowskazów i przytrzymać przez kilka sekund ↻ 124.

Niektóre wersje są wyposażone w przycisk zerowania znajdujący się pomiędzy prędkościomierzem a wyświetlaczem informacyjnym kierowcy: aby wyzerować wskazanie, nacisnąć przycisk i przytrzymać przez kilka sekund przy włączonym zapłonie.

Licznik przebiegu dziennego wskazuje odległość do 2000 km, a następnie ponownie zaczyna odmierzenie dystansu od 0.

Obrotomierz



Wyświetla prędkość obrotową silnika. Silnik powinien na każdym biegu pracować z jak najniższą prędkością obrotową.

Przeostroga

Strzałka obrotomierza nie powinna nigdy znajdować się w czerwonej strefie oznaczającej zbyt wysoką prędkość obrotową. Istnieje wówczas niebezpieczeństwo uszkodzenia silnika.

Wskaźnik poziomu paliwa



Pokazuje poziom paliwa lub poziom gazu w zbiorniku paliwa bądź gazu (w zależności od rodzaju używanego paliwa).

Zapalenie się lampki kontrolnej  oznacza niski poziom paliwa w zbiorniku. Kiedy lampka zacznie migać, należy natychmiast zatankować paliwo.

Podczas zasilania gazem płynnym układ automatycznie przełączy się na zasilanie benzyną, gdy zbiorniki gazu zostaną opróżnione ↪ 112.

Nie wolno dopuszczać do całkowitego opróżnienia zbiornika paliwa!



Ponieważ w zbiorniku zawsze znajduje się pewna ilość paliwa, przy tankowaniu można wlać jego mniejszą ilość, niż przewiduje to pojemność całkowita zbiornika.

Przełącznik rodzaju paliwa



Nacisnąć przycisk **LPG**, aby przełączyć między zasilaniem benzyną a zasilaniem gazem

płynnym. Aktualnie wybrany rodzaj paliwa jest sygnalizowany za pomocą diody LED .

-  dioda nie świeci = zasilanie benzyną
-  dioda świeci = zasilanie gazem płynnym
-  dioda miga = brak możliwości przełączenia – pusty zbiornik jednego rodzaju paliwa

W przypadku opróżnienia zbiornika gazu płynnego zostanie automatycznie uaktywniony tryb zasilania silnika benzyną. Tryb ten pozostanie aktywny do czasu wyłączenia zapłonu.

Gaz płynny ↪ 228.

Wskaźnik temperatury płynu chłodzącego



Pokazuje temperaturę płynu chłodzącego silnika.

- | | |
|----------------------|--|
| lewa część skali | = temperatura robocza silnika nie została jeszcze osiągnięta |
| środkowa część skali | = normalna temperatura pracy silnika |
| prawa część skali | = temperatura jest zbyt wysoka |

Przeestroga

W przypadku zbyt wysokiej temperatury płynu chłodzącego zatrzymać samochód i wyłączyć silnik. Niebezpieczeństwo uszkodzenia silnika. Sprawdzić poziom płynu chłodzącego.

Wyświetlacz serwisowy

Układ wskazujący zużycie oleju silnikowego informuje kierowcę, gdy wymagana jest wymiana oleju i filtra. W zależności od warunków eksploatacyjnych częstotliwość pojawiania się informacji o wymaganej wymianie oleju i filtra może się zmieniać.

Pozostała
żywność oleju ²
100%
Naciśnij Set/Clr
aby zresetować

Na wyświetlaczu typu Uplevel lub Uplevel-Combi pozostała żywotność oleju jest wyświetlana w **Menu informacji o pojeździe**.

Na wyświetlaczu środkowym zużycie oleju silnikowego pokazywane jest za pomocą lampki kontrolnej . Należy włączyć zapłon bez uruchamiania silnika.

Wyboru menu i funkcji dokonuje się za pomocą przycisków na dźwigni kierunkowskazów.

W celu wyświetlenia wskaźnika zużycia oleju silnikowego:

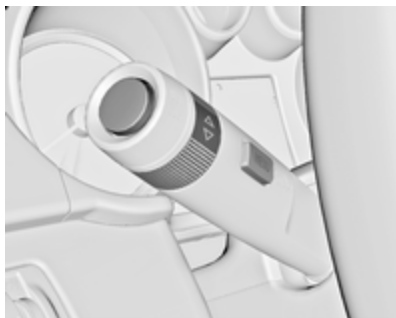

Nacisnąć przycisk **MENU**, aby wybrać pozycję **Menu informacji o pojeździe**.

Obracając pokrętko, wybrać pozycję **Pozostała żywotność oleju**.

Aby zapewnić prawidłowe funkcjonowanie tego układu, należy go wyzerować przy każdej wymianie oleju. Należy skorzystać z pomocy warsztatu.

Aby wyzerować wskaźnik, nacisnąć przycisk **SET/CLR**. Zapłon musi być przy tym włączony, a silnik nie uruchomiony.

Gdy układ obliczy, że nastąpiło całkowite zużycie oleju silnikowego, na wyświetlaczu informacyjnym kierowcy pojawi się komunikat **Wymień olej silnikowy** lub stosowny kod ostrzeżenia. Należy wtedy zlecić warsztatowi wymianę oleju silnikowego i filtra w ciągu tygodnia lub przed przejechaniem 500 km (w zależności od tego, co nastąpi wcześniej).

Wyświetlacz informacyjny kierowcy ↻ 124.

Informacje dotyczące czynności serwisowych ↻ 302.

Lampki kontrolne

Nie wszystkie z opisanych w dalszej części tego rozdziału lampek kontrolnych występują w zakupionym samochodzie. Opis dotyczy wszystkich wersji deski rozdzielczej. Kontrolki mogą być różne w zależności od wyposażenia. W momencie włączania zapłonu na chwilę zapala się większość lampek kontrolnych w ramach testu.

Kolory lampek kontrolnych oznaczają:

- Czerwony = niebezpieczeństwo, ważne przypomnienie
- Żółty = ostrzeżenie, uwaga, usterka
- Zielony = potwierdzenie włączenia
- Niebieski = potwierdzenie włączenia
- Biały = potwierdzenie włączenia

Lampki kontrolne na desce rozdzielczej

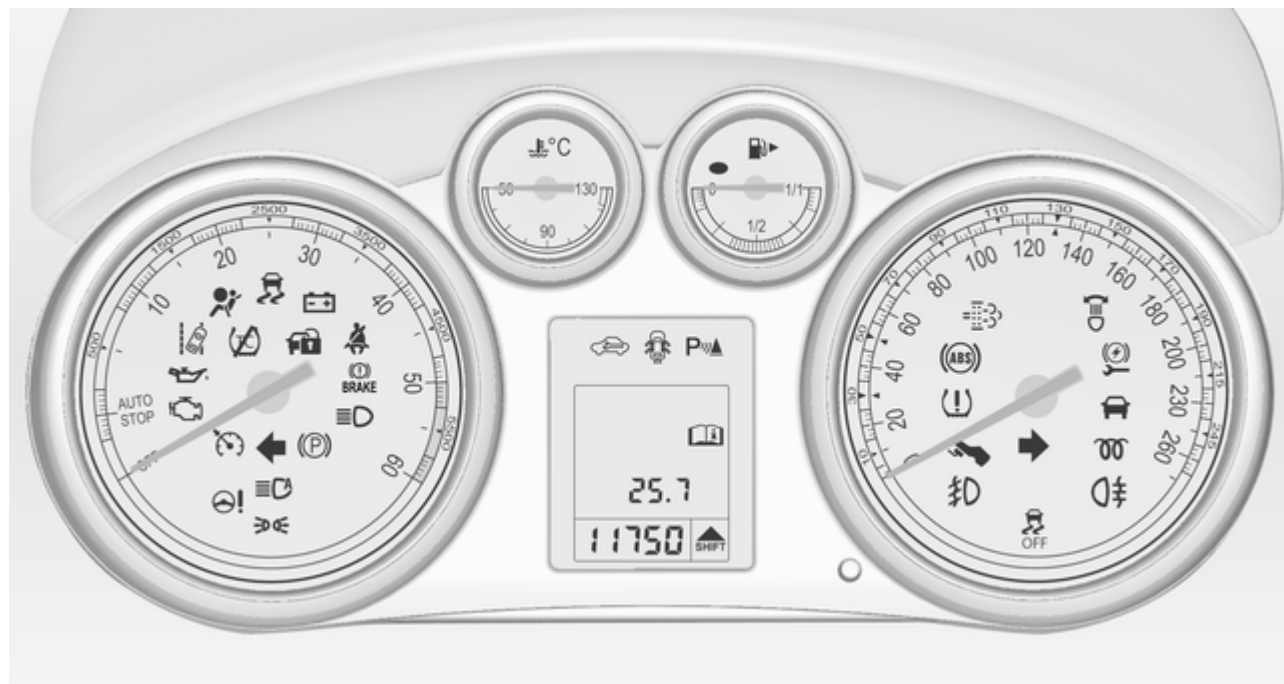

Lampki kontrolne na konsoli środkowej



Kierunkowskaz

Lampka \leftrightarrow świeci lub miga w kolorze zielonym.

Lampka świeci przez chwilę

Światła pozycyjne są włączone.

Lampka miga

Włączone są kierunkowskazy albo światła awaryjne.

Szybkie miganie: usterka kierunkowskazu lub związanego z nim bezpiecznika, usterka kierunkowskazu w przyczepie.

Wymiana żarówki \rightarrow 248,
bezpieczniki \rightarrow 267.

Kierunkowskazy \rightarrow 154.

Lampka kontrolna pasa bezpieczeństwa

Przypomnienie o niezapięciu pasów bezpieczeństwa przy przednich fotelach

Kontrolka ⚠ pasa kierowcy świeci lub miga w kolorze czerwonym.

Kontrolka ⚠^2 pasa pasażera na przednim fotelu świeci lub miga w kolorze czerwonym, gdy fotel jest zajęty.

Lampka świeci

Lampka świeci, gdy włączony jest zapłon i gaśnie po zapięciu pasa bezpieczeństwa.

Lampka miga

Lampka świeci po włączeniu silnika i jego pracy przez maksymalnie 100 sekund i gaśnie po zapięciu pasa bezpieczeństwa.

Poduszki powietrzne i napinacze pasów bezpieczeństwa

Lampka ⚠ świeci w kolorze czerwonym.

Po włączeniu zapłonu lampka zapala się na ok. 4 sekundy. Jeśli lampka w ogóle nie zaświeci, nie zgaśnie po 4 sekundach bądź nagle zaświeci podczas jazdy, doszło do usterki w układzie poduszek powietrznych. Należy skorzystać z pomocy warsztatu. W razie wypadku układy te mogą nie zadziałać.

Zadziałanie napinaczy pasów bezpieczeństwa lub poduszek powietrznych jest sygnalizowane świeceniem się lampki kontrolnej ⚠ .

⚠ Ostrzeżenie

Przyczynę usterki należy niezwłocznie usunąć w serwisie.

Napinacze pasów bezpieczeństwa, poduszki powietrzne ↪ 48, ↪ 52.

Wyłączanie poduszek powietrznych

Lampka  świeci w kolorze żółtym.

Lampka świeci się przez ok. 60 sekund po włączeniu zapłonu. Czołowa poduszka powietrzna dla przedniego fotela pasażera jest włączona.

Lampka  świeci w kolorze żółtym. Czołowa poduszka powietrzna dla przedniego fotela pasażera jest wyłączona ↪ 55.

⚠ Niebezpieczeństwo

Użytkowanie aktywnej poduszki powietrznej pasażera z przodu w połączeniu z fotelikiem dziecięcym może spowodować uraz śmiertelny.

Osoby dorosłe podróżujące na miejscu pasażera z przodu w przypadku, gdy wyłączona jest poduszka powietrzna, mogą ulec urazowi śmiertelnemu.

Układ ładowania akumulatora

Lampka  świeci w kolorze czerwonym.

Lampka zapala się po włączeniu zapłonu i gaśnie krótko po uruchomieniu silnika.

Lampka świeci przy włączonym silniku

Zatrzymać samochód i wyłączyć silnik. Akumulator nie jest ładowany. Mogło nastąpić przerwanie chłodzenia silnika. Moduł serwowmechanizmu hamulca może nie funkcjonować wydajnie. Należy skorzystać z pomocy warsztatu.

Lampka kontrolna silnika

Lampka  świeci lub miga w kolorze żółtym.

Lampka zapala się po włączeniu zapłonu i gaśnie krótko po uruchomieniu silnika.

Lampka świeci przy włączonym silniku

Wystąpiła usterka w układzie kontroli emisji spalin. Może nastąpić przekroczenie dopuszczalnych norm emisji spalin. Należy niezwłocznie skorzystać z pomocy warsztatu.

Lampka miga przy włączonym silniku

Wystąpiła usterka grożąca uszkodzeniem katalizatora. Do czasu zgaśnięcia lampki należy unikać silnego wciskania pedału przyspieszenia. Należy niezwłocznie skorzystać z pomocy warsztatu.

Wskaźnik wymaganego przegładu

Lampka  świeci w kolorze żółtym.

Ponadto wyświetlany jest komunikat lub kod ostrzegawczy.

Pojazd wymaga serwisowania.

Należy skorzystać z pomocy warsztatu.

Komunikaty pokazywane na wyświetlaczu ⇨ 132.

Układ hamulcowy i sprzęgłowy

Poziom płynu hamulcowego i sprzęgłowego

Lampka  świeci w kolorze czerwonym.

Poziom płynu hamulcowego i sprzęgłowego jest zbyt niski ⇨ 245.

Ostrzeżenie

Zatrzymać samochód i pod żadnym pozorem nie kontynuować jazdy. Należy zwrócić się do warsztatu.

Lampka świeci także, gdy włączony jest zapłon, a ręczny hamulec postojowy jest zaciągnięty ⇨ 184.

Naciskaj pedał

Lampka  świeci lub miga w kolorze żółtym.

Wymagane jest wciśnięcie pedału sprzęgła w celu uruchomienia silnika. System stop-start ⇨ 174.

Lampka świeci

W celu zwolnienia hamulca postojowego sterowanego elektrycznie wymagane jest wciśnięcie pedału hamulca w ⇨ 184.

Lampka miga

Aby można było uruchomić silnik, wymagane jest wciśnięcie pedału sprzęgła ⇨ 173.

Hamulec postojowy sterowany elektrycznie

Lampka  świeci lub miga w kolorze czerwonym.

Lampka świeci

Hamulec postojowy sterowany elektrycznie jest włączony ⇨ 184.

Lampka miga

Hamulec postojowy sterowany elektrycznie nie jest w pełni włączony lub jest zwolniony. Należy podjąć próbę usunięcia błędu układu: włączyć zapłon, wcisnąć pedał hamulca, wyłączyć, a następnie włączyć hamulec postojowy sterowany elektrycznie. Jeśli lampka  nadal miga, nie można kontynuować jazdy – skorzystać z pomocy warsztatu.

Usterka hamulca postojowego sterowanego elektrycznie

Lampka  świeci lub miga w kolorze żółtym.

Lampka świeci

Hamulec postojowy sterowany elektrycznie funkcjonuje ze zmniejszoną wydajnością ⇨ 184.

Lampka miga

Hamulec postojowy sterowany elektrycznie jest w trybie serwisowym. W celu wyzerowania błędu zatrzymać samochód, włączyć i wyłączyć hamulec postojowy sterowany elektrycznie.

Ostrzeżenie

Przyczynę usterki należy niezwłocznie usunąć w serwisie.

Układ ABS

Lampka  świeci w kolorze żółtym. Lampka świeci się przez kilka sekund po włączeniu zapłonu. Gdy lampka zgaśnie, układ jest gotowy do działania.

Jeśli lampka po kilku sekundach nie zgaśnie lub zaświeci się podczas jazdy, w układzie ABS wystąpiła usterka. Układ hamulcowy działa nadal, jednak bez układu przeciwdziałającego blokowaniu kół podczas hamowania.

Układ ABS ⇨ 184.

Zmiana biegu na wyższy

Lampka  zapala się na zielono w postaci lampki kontrolnej lub zostaje wyświetlona w postaci symbolu na wyświetlaczu informacyjnym kierowcy typu Uplevel lub Uplevel-Combi, gdy zalecana jest zmiana biegu na wyższy w celu obniżenia zużycia paliwa.

W przypadku niektórych wersji wskaźnik zmiany biegu jest wyświetlany na wyświetlaczu informacyjnym kierowcy w formie pełnoekranowej.

Asystent jazdy EcoFlex ⇨ 136.

Wspomaganie układu kierowniczego

Lampka  świeci w kolorze żółtym.

Zapala się przy zmniejszonej sile wspomagania układu kierowniczego

Siła wspomagania układu kierowniczego jest zmniejszana ze względu na przegrzanie układu. Po schłodzeniu układu lampka kontrolna gaśnie.

System stop-start ⇨ 174.

Zapala się w przypadku wyłączenia wspomagania układu kierowniczego

Awaria wspomagania układu kierowniczego. Należy zwrócić się do warsztatu.

System ostrzegania o opuszczeniu pasa ruchu

Lampka  świeci w kolorze zielonym lub miga w kolorze żółtym.

Lampka świeci w kolorze zielonym

System jest włączony i jest gotowy do działania.

Lampka miga w kolorze żółtym

System wykrył niezamierzoną zmianę pasa ruchu.

Ultradźwiękowy układ ułatwiający parkowanie

Lampka  świeci w kolorze żółtym.

Wystąpiła usterka w układzie

LUB

Czujniki są zabrudzone, oblodzone lub pokryte śniegiem

LUB

Zewnętrzne źródła ultradźwięków zakłócają pracę układu. Po usunięciu źródła zakłóceń układ będzie działał w normalny sposób.

Przyczynę usterki układu należy usunąć w warsztacie.

Ultradźwiękowy układ ułatwiający parkowanie ⇨ 210.

Układ stabilizacji toru jazdy wyłączony

Lampka  świeci w kolorze żółtym.

System jest wyłączony.

Elektroniczny układ stabilizacji toru jazdy i kontroli trakcji

Lampka  świeci lub miga w kolorze żółtym.

Lampka świeci

W układzie występuje usterka. Możliwe jest kontynuowanie jazdy, jednak w zależności od stanu nawierzchni drogi stabilność samochodu może ulec pogorszeniu.

Przyczynę usterki należy usunąć w warsztacie.

Lampka miga

Układ uaktywnił się. Może nastąpić redukcja mocy silnika i lekkie wyhamowanie samochodu.

Elektroniczna stabilizacja toru jazdy ⇨ 187, System kontroli trakcji ⇨ 187.

Układ kontroli trakcji wyłączony

Lampka  świeci w kolorze żółtym.
System jest wyłączony.

Podgrzewanie wstępne silnika

Lampka  świeci w kolorze żółtym.
Włączone jest podgrzewanie wstępne. Układ ten włącza się, tylko gdy temperatura powietrza na zewnątrz jest niska.

Filtr cząstek stałych przy silniku wysokoprężnym

Lampka  świeci lub miga w kolorze żółtym.

Filtr cząstek stałych wymaga czyszczenia.



Kontynuować jazdę, aż wskaźnik  zgaśnie. W miarę możliwości uważać, aby prędkość obrotowa silnika nie spadła poniżej wartości 2000 obr./min.

Lampka świeci

Filtr cząstek stałych jest pełny. Jak najszybciej przeprowadzić procedurę czyszczenia.

Lampka miga

Osiągnięty został maksymalny poziom napełnienia filtra. Jak najszybciej przeprowadzić procedurę czyszczenia, aby uniknąć uszkodzenia silnika.

Filtr cząstek stałych , system stop-start .

Układ monitorowania ciśnienia w oponach

Lampka  świeci lub miga w kolorze żółtym.

Lampka świeci

Doszło do spadku ciśnienia w oponie (lub oponach). Należy wtedy natychmiast zatrzymać samochód i sprawdzić ciśnienie w oponach.

Lampka miga

W układzie wystąpiła usterka lub zamontowano koło bez czujnika ciśnienia (np. koło zapasowe). Po upływie 60-90 sekund lampka kontrolna stale świeci. Należy zwrócić się do warsztatu.

Ciśnienie oleju silnikowego

Lampka  świeci w kolorze czerwonym.

Lampka zapala się po włączeniu zapłonu i gaśnie krótko po uruchomieniu silnika.

Lampka świeci przy włączonym silniku

Przeostroga

Mogło nastąpić przerwanie smarowania silnika. Grozi to zatarciem silnika i/lub zablokowaniem kół napędzanych.

1. Wcisnąć pedał sprzęgła.
2. Ustawić dźwignię zmiany biegów w położeniu neutralnym (lub w położeniu N).
3. Jak najszybciej zjechać z drogi, nie powodując zakłócenia ruchu drogowego.
4. Wyłączyć zapłon.

⚠ Ostrzeżenie

Przy wyłączonym silniku hamowanie oraz obracanie kierownicą wymaga znacznie większej siły. Uruchomienie funkcji Autostop nie powoduje wyłączenia modułu serwomechanizmu hamulca.

Nie wyjmować kluczyka z wyłącznika zapłonu przed zatrzymaniem pojazdu, ponieważ mogłoby to spowodować nieoczekiwane zablokowanie kierownicy.

Przed zwróceniem się do warsztatu należy sprawdzić poziom oleju silnikowego ⇨ 243.

Niski poziom paliwa

Lampka  świeci lub miga w kolorze żółtym.

Lampka świeci

Poziom paliwa w zbiorniku jest zbyt niski.

Lampka miga

Paliwo na wyczerpaniu. Niezwłocznie zatankować. Nie wolno dopuszczać do całkowitego opróżnienia zbiornika paliwa!

Katalizator ⇨ 179.

Odpowietrzanie układu paliwowego silnika wysokoprężnego ⇨ 247.

Immobilizer

Lampka  miga w kolorze żółtym.

Usterka układu immobilizera. Nie można uruchomić silnika.

Ograniczona moc silnika

Lampka  świeci w kolorze żółtym.

Moc silnika jest ograniczona. Należy zwrócić się do warsztatu.

Światła zewnętrzne

Lampka  świeci w kolorze zielonym.

Włączone są światła zewnętrzne ⇨ 146.

Światła drogowe

Lampka  świeci w kolorze niebieskim.

Lampka świeci się przy włączonych światłach drogowych, podczas aktywowania sygnału świetlnego ⇨ 148 lub gdy włączone są światła drogowe wraz z funkcją doświetlania światłami drogowymi, patrz system adaptacyjnego oświetlenia drogi ⇨ 150.

Funkcja doświetlania światłami drogowymi

Lampka  świeci w kolorze zielonym.

Funkcja doświetlania światłami drogowymi jest włączona, patrz system adaptacyjnego oświetlenia drogi ⇨ 150.

System adaptacyjnego oświetlenia drogi

Lampka  świeci lub miga w kolorze żółtym.

Lampka świeci

Wystąpiła usterka w układzie.

Należy skorzystać z pomocy warsztatu.

Lampka miga

Układ jest ustawiony na symetryczne światła mijania.

Po włączeniu zapłonu lampka kontrolna  miga przez ok. 4 sekundy, przypominając kierowcy, że światła zostały przystosowane do jazdy za granicą ⇨ 149.

Automatyczne sterowanie światłami ⇨ 147.

Światła przeciwmgielne

Lampka  świeci w kolorze zielonym.

Przednie światła przeciwmgielne są włączone ⇨ 155.

Tylne światła przeciwmgielne

Lampka  świeci w kolorze żółtym.

Włączone jest tylne światło przeciwmgielne ⇨ 155.

Niski poziom płynu do spryskiwaczy

Lampka  świeci w kolorze żółtym.

Poziom płynu do spryskiwaczy w zbiorniku jest niski.

Płyn do spryskiwaczy ⇨ 245.

Automatyczna kontrola prędkości

Lampka  świeci w kolorze białym lub zielonym.

Lampka świeci w kolorze białym
System jest włączony.

Lampka świeci w kolorze zielonym

Układ automatycznej kontroli prędkości jest włączony.

Automatyczna kontrola prędkości ⇨ 192.

Adaptacyjny układ automatycznej kontroli prędkości

Lampka  świeci w kolorze białym lub zielonym.

Lampka świeci w kolorze białym
System jest włączony.

Lampka świeci w kolorze zielonym

Adaptacyjny układ automatycznej kontroli prędkości jest włączony.

Adaptacyjny układ automatycznej kontroli prędkości ⇨ 195.

Wykryto pojazd z przodu

Lampka  świeci w kolorze zielonym.

Wykryto pojazd z przodu poruszający się po tym samym pasie.

Adaptacyjny układ automatycznej kontroli prędkości ⇨ 195, ostrzeżenie o zderzeniu czołowym ⇨ 204.

Sygnalizator otwartych drzwi

Lampka  świeci w kolorze czerwonym.

Otwarte są drzwi lub kłapa tylna.

Wyświetlacze informacyjne

Wyświetlacz informacyjny kierowcy

Wyświetlacz informacyjny kierowcy (Driver Information Center, DIC) znajduje się w tablicy przyrządów, między prędkościomierzem i obrotomierzem. Dostępny jest jako wyświetlacz typu Midlevel, Uplevel lub Uplevel-Combi.



Wyświetlacz typu Midlevel wyświetla:

- licznik przebiegu całkowitego
- licznik przebiegu dziennego
- niektóre lampki kontrolne
- informacje o pojeździe
- informacje o podróży/paliwie
- komunikaty, wyświetlane w postaci kodów liczbowych ⇨ 132.



Menu
informacji
o pojeździe

Na wyświetlaczu typu Uplevel przy pomocy przycisku **MENU** można wybrać następujące menu główne:

- Menu informacji o pojeździe
- Menu informacji o przebiegu i paliwie
- Menu osiągnięć



Na wyświetlaczu typu Uplevel-Combi naciskając przycisk **MENU** można wybrać strony menu. Symbole menu są widoczne w górnym wierszu wyświetlacza:

- Menu informacji o pojeździe
- Menu informacji o przebiegu i paliwie
- ECO Menu asystenta jazdy EcoFlex
- Menu osiągnięć

Niektóre z wyświetlanych funkcji mogą być różne w zależności od tego czy pojazd porusza się, czy też stoi. Niektóre funkcje są aktywne wyłącznie podczas jazdy.

Personalizacja ustawień ⇨ 139.
Ustawienia zapisywane ⇨ 24.

Wybieranie menu i funkcji

Wyboru menu i funkcji dokonuje się za pomocą przycisków na dźwigni kierunkowskazów.



W celu przełączania pomiędzy kolejnymi menu lub w celu przejścia z podmenu do menu nadrzędnego, naciskać przycisk **MENU**.



Aby wybrać jedną z pozycji menu lub ustawić wartość numeryczną, obrócić pokrętło.



Aby wybrać zaznaczoną pozycję lub potwierdzić komunikat, nacisnąć przycisk SET/CLR.

Menu informacji o pojeździe

Nacisnąć przycisk MENU, aby wybrać **Menu informacji o pojeździe**, lub wybrać  na wyświetlaczu typu Uplevel-Combi.

Wybrać podmenu, obracając pokrętło. Aby potwierdzić wybór, nacisnąć przycisk SET/CLR.

Postępować zgodnie z instrukcjami wyświetlanymi w podmenu.

Zależnie od wersji mogą być dostępne następujące podmenu:

- **Unit - Jednostki:** umożliwia zmianę wyświetlanych jednostek miary
- **Tyre Pressure - Ciśnienie w oponach:** umożliwia sprawdzenie ciśnienia we wszystkich oponach podczas jazdy ⇨ 277

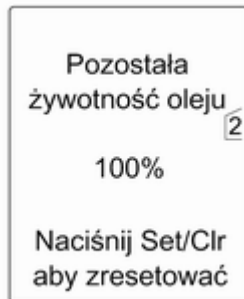

- **Remaining Oil Life - Pozostała żywotność oleju:** wskazuje, kiedy należy wymienić olej silnikowy i filtr ⇨ 113

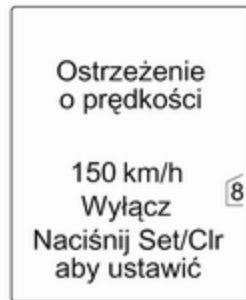

- **Speed Warning - Ostrzeżenie o prędkości:** przekroczenie ustawionej prędkości będzie powodować włączenie ostrzeżenia akustycznego
- **Traffic Sign Assistant - System rozpoznawania znaków drogowych:** wyświetla znaki drogowe wykryte na bieżącym odcinku trasy ⇨ 222
- **Following Distance Indication - Wskaźnik odległości od pojazdu poprzedzającego:** pokazuje dystans od pojazdu jadącego z przodu ⇨ 208

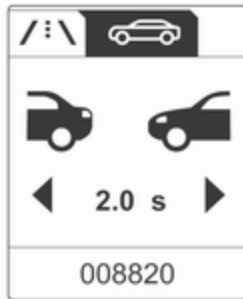

Dostępne opcje i wskazania mogą się różnić dla wyświetlaczy typu Midlevel, Uplevel i Uplevel-Combi.

Menu informacji o przebiegu i paliwie

Nacisnąć przycisk **MENU**, aby wybrać **Menu informacji o przebiegu i paliwie**, lub wybrać /:i\ na wyświetlaczu typu Uplevel-Combi.

Wybrać podmenu, obracając pokrętkę. Aby potwierdzić wybór, nacisnąć przycisk **SET/CLR**.



- Licznik przebiegu dziennego 1
- Licznik przebiegu dziennego 2
- Cyfrowe wskazanie prędkości

Licznik przebiegu dziennego 2 i cyfrowe wskazanie prędkości są dostępne tylko w pojazdach z wyświetlaczem typu Uplevel lub Uplevel-Combi.

Wyzerować licznik przebiegu dziennego, naciskając przycisk **SET/CLR** na dźwigni kierunkowskazów i przytrzymując go przez kilka sekund lub naciskając przycisk zerowania

między prędkościomierzem a wyświetlaczem informacyjnym kierowcy przy włączonym zapłonie.

W pojazdach z komputerem pokładowym dostępna jest większa liczba pozycji menu.

Dostępne opcje i wskazania mogą się różnić dla wyświetlaczy typu Midlevel, Uplevel i Uplevel-Combi.

Menu informacji o podróży/spalaniu, Komputer pokładowy ⇨ 136.

Menu informacyjne ECO

Nacisnąć przycisk **MENU**, aby wybrać **ECO** w górnym wierszu wyświetlacza typu Uplevel-Combi.

Wybrać podmenu, obracając pokrętkę. Aby potwierdzić wybór, nacisnąć przycisk **SET/CLR**.

Dostępne podmenu:

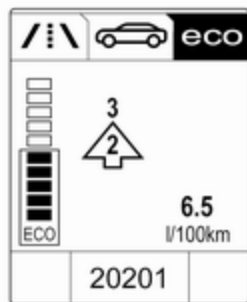

- **Wskaźnik zmiany biegu:** Aktualnie wybrany bieg jest wyświetlany wewnątrz strzałki. Jeśli powyżej wyświetlana jest cyfra, zalecana jest zmiana biegu na wyższy w celu obniżenia zużycia paliwa.

Wyświetlanie wskaźnika Eco:

Bieżące zużycie paliwa jest wyświetlane w postaci wskaźnika segmentowego. Aby prowadzić pojazd w sposób ekonomiczny, należy tak dostosowywać charakterystykę jazdy, aby zapełnione segmenty mieściły się w obrębie strefy Eco. Im więcej

zapełnionych segmentów, tym wyższe zużycie paliwa. Bieżące zużycie paliwa wyświetlane jest jednocześnie w postaci liczbowej.

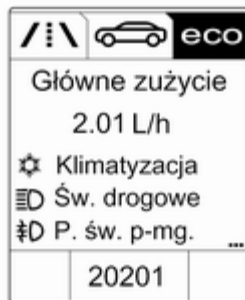

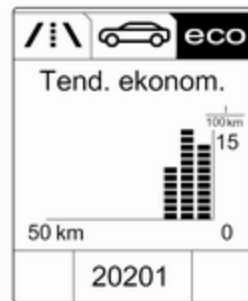

- **Główne zużycie:** Wyświetla w porządku malejącym listę aktualnie włączonych urządzeń zwiększających komfort użytkownika, które generują największe zużycie paliwa. Wskazywana jest potencjalna oszczędność paliwa. Wyłączone urządzenie znika z listy, a wartość zużycia zostaje zaktualizowana.

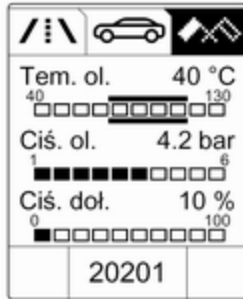

- **Tend. ekonom.:** Wyświetla trend średniego zużycia na odcinku ostatnich 50 km. Zapełnione segmenty wskazują zużycie w odstępach co 5 km i pozwalają na odzwierciedlenie wpływu ukształtowania terenu lub stylu jazdy na zużycie paliwa.

Menu osiągow



Nacisnąć przycisk **MENU**, aby wybrać **Menu osiągow**, lub wybrać  na wyświetlaczu typu Uplevel-Combi.

Wybrać podmenu, obracając pokrętko. Aby potwierdzić wybór, nacisnąć przycisk **SET/CLR**.

Dostępne podmenu:

- **Tem. ol.:** Pokazuje temperaturę oleju.
- **Ciś. ol.:** Pokazuje ciśnienie oleju.
- **Ciś. doł.:** Pokazuje ciśnienie doładowania turbo.

- **Zegar okrąż.:** Pokazuje czas przejazdu, prędkość maksymalną, średnią i średni czas. Postępować zgodnie z instrukcjami wyświetlanymi w podmenu.
- **Temp. pł. chl.:** Pokazuje temperaturę płynu chłodzącego.
- **Nap. akum.:** Wyświetlanie napięcia akumulatora.
- **Acceleration - Przyspieszenie:** Wyświetla bieżące przyspieszenie we wszystkich kierunkach.

Graficzny wyświetlacz informacyjny, kolorowy wyświetlacz informacyjny

W zależności od konfiguracji pojazd może być wyposażony w graficzny lub kolorowy wyświetlacz informacyjny. Wyświetlacz informacyjny znajduje się w desce rozdzielczej, nad panelem systemu Infotainment.

Graficzny wyświetlacz informacyjny

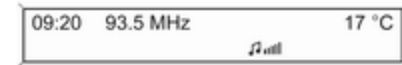

W zależności od wersji systemu Infotainment graficzny wyświetlacz informacyjny (Graphic-Info-Display) może występować w dwóch wariantach.



20153

Kolorowy wyświetlacz informacyjny (Colour-Info-Display)



Na kolorowym wyświetlaczu informacyjnym następujące elementy są pokazywane w kolorze:

- czas ↻ 108
- temperatura zewnętrzna ↻ 108
- data ↻ 108
- dane systemu Infotainment, patrz opis systemu Infotainment zamieszczony w oddzielnej instrukcji obsługi

Na graficznym wyświetlaczu informacyjnym pokazywane są następujące elementy:

- czas ↻ 108
- temperatura zewnętrzna ↻ 108
- data ↻ 108
- dane systemu Infotainment, patrz opis systemu Infotainment zamieszczony w oddzielnej instrukcji obsługi
- ustawienia personalizacji pojazdu ↻ 139

- nawigacja, patrz opis systemu Infotainment zamieszczony w oddzielnej instrukcji obsługi
- ustawienia systemowe
- komunikaty dotyczące pojazdu ↻ 132
- ustawienia personalizacji pojazdu ↻ 139

Rodzaj wyświetlanych informacji i sposób ich wyświetlania zależy od wyposażenia samochodu oraz wybranych ustawień.

Wybieranie menu i ustawień

Korzystając z wyświetlacza, uzyskać można dostęp do menu i ustawień.



Wyborów dokonuje się poprzez:

- poruszanie się po strukturze menu,
- używanie przycisków funkcyjnych i pokrętła wielofunkcyjnego systemu Infotainment.

Wybieranie pozycji menu za pomocą elementów sterujących systemu Infotainment



Wybrać funkcję za pomocą przycisków systemu Infotainment. Wyświetlone zostanie menu wybranej funkcji.

Pokrętło wielofunkcyjne służy do wyboru pozycji i potwierdzania.

Pokrętło wielofunkcyjne

Pokrętło wielofunkcyjne jest centralnym elementem sterującym menu:

Obrót

- Zaznaczanie opcji menu
- Wybranie wartości numerycznej lub wyświetlenie opcji menu

Naciśnięcie (pierścień zewnętrzny)

- Wybranie lub uaktywnienie zaznaczonej opcji
- Potwierdzenie ustawionej wartości
- Włączanie/wyłączanie funkcji systemu

Przycisk **BACK**

Naciśnięcie przycisku powoduje:

- wyjście z menu bez zmiany ustawień
- powrót z podmenu do menu nadrzędnego
- usunięcie ostatniego znaku z ciągu wprowadzanych znaków

Nacisnąć i przytrzymać przycisk przez kilka sekund, aby usunąć cały wpis.

Personalizacja ustawień ⇨ 139.

Ustawienia zapisywane ⇨ 24.

Kontroler do komunikacji ze smartfonem

Kontroler umożliwia odczytanie danych pojazdu za pomocą smartfona przez połączenie WLAN lub Bluetooth. Dane te można następnie wyświetlić i przeanalizować na ekranie smartfona.

Komunikaty pokazywane na wyświetlaczu

Komunikaty są wyświetlane głównie poprzez wyświetlacz informacyjny kierowcy (Driver Information Centre, DIC), niekiedy wraz z ostrzeżeniem i sygnałem akustycznym.

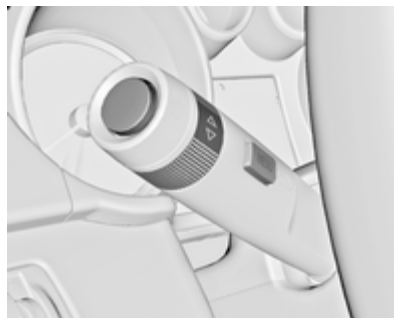

Nacisnąć przycisk **SET/CLR, MENU** lub obrócić pokrętkę regulacyjną w celu potwierdzenia komunikatu.

Komunikaty pojazdu na wyświetlaczu typu Midlevel

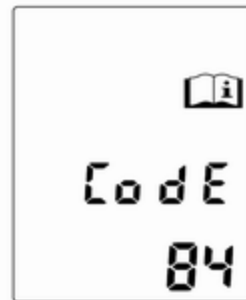

Komunikaty są wyświetlane w postaci kodów liczbowych.

Nr **Znaczenie kodu**

- | | |
|---|---|
| 2 | Nie wykryto nadajnika zdalnego sterowania; nacisnąć pedał sprzęgła, aby ponowić próbę |
| 3 | Niski poziom płynu chłodzącego |
| 4 | Klimatyzacja wyłączona |
| 5 | Kierownica jest zablokowana |

Nr	Znaczenie kodu	Nr	Znaczenie kodu	Nr	Znaczenie kodu
6	Wcisnąć pedał hamulca, aby zwolnić hamulec postojowy sterowany elektrycznie	22	Usterka prawego światła pozytywnego	34	Sprawdzić tylne światła przyczepy
7	Obrócić kierownicę, wyłączyć, a następnie włączyć zapłon	23	Usterka światła cofania	35	Wymienić baterię nadajnika zdalnego sterowania
9	Obrócić kierownicę, ponownie uruchomić silnik	24	Usterka oświetlenia tablicy rejestracyjnej	48	Oczyszczyć czujniki układu ostrzegania o przeszkodzie w martwej strefie
12	Samochód przeciążony	25	Usterka lewego przedniego kierunkowskazu	49	Brak możliwości ostrzegania o opuszczeniu pasa ruchu
13	Sprężarka przegrzana	26	Usterka lewego tylnego kierunkowskazu	53	Dokręcić korek wlewu paliwa
15	Usterka centralnego, wysoko zamontowanego światła hamowania	27	Usterka prawego przedniego kierunkowskazu	54	Woda w filtrze paliwa silnika wysokoprężnego
16	Usterka światła hamowania	28	Usterka prawego tylnego kierunkowskazu	55	Filtr cząstek stałych jest pełny ↕ 178
17	Usterka układu poziomowania reflektorów	29	Sprawdzić światło hamowania przyczepy	56	Nierówne ciśnienia kół na przedniej osi
18	Usterka lewego światła mijania	30	Sprawdzić światło cofania przyczepy	57	Nierówne ciśnienia kół na tylnej osi
19	Usterka tylnego światła przeciwmgielnego	31	Sprawdzić lewy kierunkowskaz przyczepy	58	Wykryto oponę bez czujników ciśnienia
20	Usterka prawego światła mijania	32	Sprawdzić prawy kierunkowskaz przyczepy	59	Otworzyć, a następnie zamknąć szybę w drzwiach kierowcy
21	Usterka lewego światła pozytywnego	33	Sprawdzić tylne światło przeciwmgielne przyczepy		

Nr	Znaczenie kodu	Nr	Znaczenie kodu	Nr	Znaczenie kodu
60	Otworzyć, a następnie zamknąć szybę w przednich drzwiach pasażera	75	Klimatyzacja wymaga serwisowania	134	Usterka układu wspomagającego parkowanie, wyczyścić zderzak
61	Otworzyć, a następnie zamknąć szybę w lewych tylnych drzwiach pasażera	76	Układ ostrzegania o przeszkodzie w martwej strefie wymaga serwisowania	136	Układ wspomagania parkowania wymaga serwisowania
62	Otworzyć, a następnie zamknąć szybę w prawych tylnych drzwiach pasażera	77	Układ ostrzegania o opuszczeniu pasa ruchu wymaga serwisowania	145	Sprawdzić poziom płynu do spryskiwaczy szyb
65	Nastąpiła próba kradzieży	79	Uzupełnić poziom oleju silnikowego	174	Niski stan akumulatora
66	Autoalarm wymaga serwisowania	81	Skrzynia biegów wymaga serwisowania	258	Układ ułatwiający parkowanie wyłączony
67	Blokada kierownicy wymaga serwisowania	82	Wymienić wkrótce olej silnikowy		
68	Wspomaganie układu kierowniczego wymaga serwisowania	83	Adaptacyjny układ automatycznej kontroli prędkości wymaga serwisowania		
69	Układ zawieszenia wymaga serwisowania	84	Moc silnika jest ograniczona		
70	Układ poziomowania wymaga serwisowania	94	Przed wyjściem należy ustawić skrzynię biegów w położeniu postojowym (P)		
71	Tyłna oś wymaga serwisowania	95	Układ poduszek powietrznych wymaga serwisowania		
74	Układ oświetlenia AFL wymaga serwisowania	128	Otwarta pokrywa silnika		

Komunikaty pokazywane na wyświetlaczu typu Uplevel lub Uplevel-Combi



Komunikaty są wyświetlane w postaci tekstu. Postępować zgodnie z wyświetlanymi instrukcjami.

W ten sposób wyświetlane są komunikaty dotyczące następujących zagadnień:

- Poziom płynów
- Autoalarm
- Hamulce
- Układy jezdne
- Układy kontroli jazdy

- Automatyczna kontrola prędkości
- Układy wykrywania przeszkód terenowych
- Oświetlenie, wymiana żarówek
- Układ wycieraczek i spryskiwaczy
- Drzwi, szyby
- Nadajnik zdalnego sterowania
- Pasy bezpieczeństwa
- Poduszki powietrzne
- Silnik i skrzynia biegów
- Ciśnienie powietrza w oponach
- Filtr cząstek stałych w silniku wysokoprężnym
- Akumulator

Komunikaty pojazdu na kolorowym wyświetlaczu informacyjnym

Na kolorowym wyświetlaczu informacyjnym pojawiają się ważne komunikaty. Aby potwierdzić komunikat, nacisnąć pokrętło wielofunkcyjne. Niektóre komunikaty pojawiają się zaledwie na kilka sekund.

Ostrzeżenia akustyczne

Rozlegają się podczas uruchamiania silnika lub w trakcie jazdy w następujących sytuacjach

Może się włączyć tylko jedno ostrzeżenie akustyczne na raz.

Ostrzeżenie akustyczne informujące o niezapięciu pasów bezpieczeństwa ma pierwszeństwo w stosunku do wszystkich innych ostrzeżeń tego typu.

- pasy bezpieczeństwa nie są zapięte,
- któreś z drzwi lub klapa tylna nie zostały prawidłowo zamknięte, a mimo to samochód rusza,
- przekroczono określoną prędkość jazdy przy zaciągniętym hamulcu postojowym,
- przekroczono zaprogramowaną prędkość maksymalną,
- na wyświetlaczu informacyjnym kierowcy występuje komunikat lub kod ostrzegawczy,

- układ ułatwiający parkowanie wykrył przeszkodę,
- nastąpiła niezamierzona zmiana pasa ruchu,
- wybrano wsteczny bieg, gdy wysunięty jest tylny wspornik,
- filtr cząstek stałych osiągnął maksymalny poziom napełnienia.

Po zaparkowaniu samochodu lub otwarciu drzwi kierowcy sygnalizują następujące sytuacje

- w wyłączniku zapłonu pozostawiono kluczyk.
- pozostawiono włączone światła zewnętrzne.

Gdy silnik jest wyłączony przez funkcję Autostop

- Jeśli drzwi kierowcy zostaną otwarte.

Napięcie akumulatora

W przypadku zbyt niskiego napięcia akumulatora, na wyświetlaczu informacyjnym kierowcy pojawi się komunikat ostrzegawczy lub kod ostrzegawczy 174.

1. Należy bezzwłocznie wyłączyć odbiorniki prądu, które nie są konieczne do bezpiecznej jazdy, takie jak ogrzewanie foteli, podgrzewanie tylnej szyby lub inne urządzenia.
2. Akumulator należy doładować, jeżdżąc przez jakiś czas, lub przy użyciu agregatu doładowującego.

Komunikat ostrzegawczy lub kod ostrzegawczy zniknie po dwóch kolejnych uruchomieniach silnika bez spadku napięcia.

Jeżeli nie udaje się doładować akumulatora, przyczynę usterki należy usunąć w warsztacie.

Komputer pokładowy

Wyboru menu i funkcji dokonuje się za pomocą przycisków na dźwigni kierunkowskazów ↷ 124.



Nacisnąć przycisk **MENU**, aby wybrać **Menu informacji o przebiegu i paliwie**, lub wybrać /: \ na wyświetlaczu typu Uplevel-Combi.



Menu informacji o przebiegu i paliwie na wyświetlaczu typu Uplevel

Wybrać jedną z pozycji, obracając pokrętko:

1
Licznik przebiegu 1
2120.4 km
12553

- Licznik przebiegu dziennego 1
- Licznik przebiegu dziennego 2
- Zasięg
- Średnie zużycie paliwa
- Chwilowe zużycie paliwa
- Średnia prędkość jazdy
- Cyfrowe wskazanie prędkości
- System wykrywania znaków drogowych
- Prowadzenie po trasie

Menu informacji o przebiegu i paliwie na wyświetlaczu typu Uplevel-Combi

Wybrać pozycję, obracając pokrętko:

1	2
Licznik przebiegu 1	Licznik przebiegu 2
2781.2 km	563.2 km
6.5 $\frac{L}{100km}$	7.8 $\frac{L}{100km}$
99.6 km/h	103.5 km/h
20201	002915

- Licznik przebiegu dziennego 1
- Średnie zużycie paliwa 1
- Średnia prędkość jazdy 1

1	2
Licznik przebiegu 1	Licznik przebiegu 2
2781.2 km	563.2 km
6.5 $\frac{L}{100km}$	7.8 $\frac{L}{100km}$
99.6 km/h	103.5 km/h
20201	002915

- Licznik przebiegu dziennego 2
- Średnie zużycie paliwa 2
- Średnia prędkość jazdy 2



- Cyfrowe wskazanie prędkości
- Zasięg
- Chwilowe zużycie paliwa
- Prowadzenie po trasie

Komputer pokładowy 1 i 2

Dane obydwóch komputerów pokładowych można zerować oddzielnie w zakresie przebiegu, średniego zużycia paliwa i średniej prędkości jazdy przez naciśnięcie przycisku **SET/CLR**, dzięki czemu mogą one wyświetlać informacje dotyczące różnych podróży dla różnych kierowców.



Licznik przebiegu dziennego

Licznik przebiegu dziennego wyświetla odległość przejechaną od czasu ostatniego zerowania.

Licznik przebiegu dziennego wskazuje odległość do 2000 km, a następnie ponownie zaczyna odmierzać dystansu od 0.

Aby wyzerować wskazanie, wcisnąć i przytrzymać przez kilka sekund przycisk **SET/CLR**.

Zasięg

Zasięg obliczany jest na podstawie aktualnej ilości paliwa w zbiorniku oraz chwilowego zużycia paliwa. Na wyświetlaczu pokazywane są wartości średnie.

Po zatankowaniu wartość zasięgu jest automatycznie aktualizowana z niewielkim opóźnieniem.

Gdy poziom paliwa w zbiorniku jest niski, w pojazdach z wyświetlaczem typu Uplevel lub Uplevel-Combi pojawia się odpowiedni komunikat.

Gdy samochód wymaga natychmiastowego zatankowania, w pojazdach z wyświetlaczem typu Midlevel i Uplevel lub Uplevel-Combi pojawia się odpowiedni kod lub komunikat ostrzegawczy.

Dodatkowo zapala się lub miga lampka kontrolna ● na wskaźniku poziomu paliwa ↻ 122.

Średnie zużycie paliwa

Wyświetlanie średniego zużycia paliwa. Pomiar można wyzerować w dowolnym momencie, rozpoczynając go od wartości domyślnej.

Aby wyzerować wskazanie, wcisnąć i przytrzymać przez kilka sekund przycisk **SET/CLR**.

Chwilowe zużycie paliwa

Wyświetlanie chwilowego zużycia paliwa.

Średnia prędkość jazdy

Wyświetlanie średniej prędkości jazdy. Pomiar można w każdej chwili rozpocząć od nowa.

Aby wyzerować wskazanie, wcisnąć i przytrzymać przez kilka sekund przycisk **SET/CLR**.

Cyfrowe wskazanie prędkości

Cyfrowe wyświetlanie prędkości chwilowej.

System wykrywania znaków drogowych

Wyświetlanie wykrytych znaków drogowych na określonych odcinkach trasy ↗ 222.

Prowadzenie po trasie

Oprócz informacji nawigacyjnych na kolorowym wyświetlaczu informacyjnym, prowadzenie po trasie pokazuje się na wyświetlaczu informacyjnym kierowcy.

Personalizacja ustawień

Ustawienia pojazdu można dostosować do własnych upodobań, konfigurując opcje na wyświetlaczu informacyjnym.

Niektóre ustawienia osobiste różnych kierowców można zapisać osobno dla każdego kluczyka. Ustawienia zapisywane ↗ 24.

W zależności od wersji wyposażenia i lokalnych przepisów niektóre z poniżej opisanych funkcji mogą być niedostępne.

Niektóre funkcje są wyświetlane lub aktywne wyłącznie podczas pracy silnika.

Ustawienia osobiste na graficznym wyświetlaczu informacyjnym



Nacisnąć przycisk **CONFIG**. Zostaje wyświetlone menu **Ustawienia**.

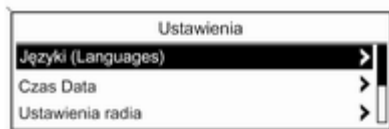

Obracając i naciskając pokrętko wielofunkcyjne można wybrać następujące ustawienia:

- **Ustawienia trybu sportowego**
- **Języki (Languages)**
- **Czas Data**
- **Ustawienia radia**
- **Ustawienia telefonu**
- **Ustawienia pojazdu**

W kolejnych menu zmieniać można następujące ustawienia:

Ustawienia trybu sportowego

Kierowca może wybrać opcje, które będą uaktywniane po włączeniu trybu sportowego ↪ 189.

- **Sportowe zawieszenie:**
Zawieszenie staje się twardsze.
- **Sportowe ustawienie zesp. napęd.:** Samochód gwałtowniej reaguje na wciśnięcia pedału przyspieszenia, a zmiany biegów trwają krócej.
- **Sportowe ustaw. ukł. kierownicz.:** Wspomaganie układu kierowniczego staje się bardziej sportowe.
- **Przeł. kolor podświetl. tabl. wskaźn.:** Zmiana koloru podświetlenia tablicy wskaźników.

Języki (Languages)

Wybór żądanego języka.

Czas Data

Patrz zegar ↪ 108.

Ustawienia radia

Patrz opis systemu Infotainment zamieszczony w oddzielnej instrukcji obsługi.

Ustawienia telefonu

Patrz opis systemu Infotainment zamieszczony w oddzielnej instrukcji obsługi.

Ustawienia pojazdu

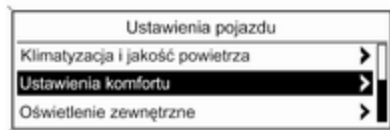

■ Klimatyzacja i jakość powietrza

Automat. regul.prędk. wentyl.:
Zmiana ustawienia wentylatora.
Nowe ustawienie zostanie

wprowadzone po wyłączeniu i ponownym włączeniu zapłonu.

Tryb klimatyzacji: Włącza lub wyłącza chłodzenie przy każdym włączeniu zapłonu albo wykorzystuje ostatnio wybrane ustawienie.

Automat. odgrzewanie tyłu: Włącza automatyczne podgrzewanie tylnej szyby.

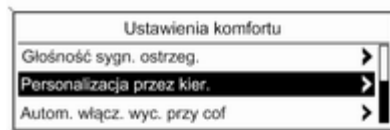

20340

■ Ustawienia komfortu

Głośność sygn. ostrzeg.: Zmienia głośność ostrzeżeń akustycznych.

Personalizacja przez kier.: Włącza lub wyłącza funkcję personalizacji ustawień.

Autom. włącz. wyc. przy cof:
Włącza lub wyłącza funkcję automatycznego uruchamiania wycieraczki tylnej szyby po włączeniu biegu wstecznego.

■ Asystent parkow./Wykryw. zderzeń

Asystent parkowania: Włącza lub wyłącza czujniki ultradźwiękowe układu ułatwiającego parkowanie.

Przygotowanie do zderzenia:
Zmienia lub włącza/wyłącza ustawienia adaptacyjnego układu automatycznej kontroli prędkości, systemu ostrzegania o zderzeniu czołowym i systemu hamowania ograniczającego skutki kolizji.

Sygn. z martw. strefy boczn.:
Zmienia ustawienia systemu monitorowania martwego pola w lusterkach.

■ Oświetlenie zewnętrzne

Czas po opuszczeniu poj.: Włącza lub wyłącza oraz zmienia czas trwania oświetlenia

asekuracyjnego po opuszczeniu pojazdu.

Oświetl. zewn. przy otwier.: Włącza lub wyłącza oświetlenie asekuracyjne podczas otwierania.

■ Elektr. zamki drzwiowe

Automat. zamykanie drzwi: Włącza lub wyłącza funkcję automatycznego odblokowania zamków po wyłączeniu zapłonu. Włącza lub wyłącza funkcję automatycznego zablokowania zamków po rozpoczęciu jazdy.

Blok. zamka przy otw. drzwi: Włącza lub wyłącza funkcję automatycznego blokowania zamków przy otwartych drzwiach.

Opóźnione zamykanie drzwi: Włącza lub wyłącza funkcję opóźnionego blokowania zamków drzwiowych.

■ Zdalne zamyk., otwieranie, urucham

Sygnal otwarcia pojazdu: Włącza lub wyłącza funkcję potwierdzania odblokowania zamków mignięciem świateł awaryjnych.

Zdalne otwieranie drzwi: Zmienia ustawienia funkcji odblokowywania zamków – odblokowanie może zwalniać zamki we wszystkich drzwiach lub tylko w drzwiach kierowcy.

Automat. ponowne zamkn. drzwi: Włącza lub wyłącza funkcję automatycznego ponownego blokowania zamków, gdy po odblokowaniu nie otwarto drzwi.

■ Przywróć ustawienia fabryczn.

Przywróć ustawienia fabryczn.: Resetowanie wszystkich ustawień do wartości domyślnych.

Ustawienia osobiste na kolorowym wyświetlaczu informacyjnym

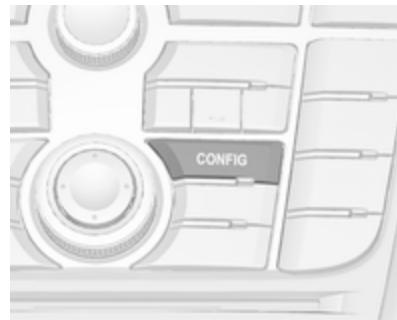

Nacisnąć przycisk **CONFIG**. Zostaje wyświetlone menu **Ustawienia**.



Obracając i naciskając pokrętko wielofunkcyjne można wybrać następujące ustawienia:

- **Ustawienia tryb sportowy**
- **Języki**
- **Data i godzina**
- **Ustawienia radia**
- **Ustawienia telefonu**
- **Ustawienia nawigacyjne**
- **Ustawienia pojazdu**
- **Ustawienia wyświetlacza**

W kolejnych menu zmieniać można następujące ustawienia:

Ustawienia tryb sportowy

Kierowca może wybrać opcje, które będą uaktywniane po włączeniu trybu sportowego ↪ 189.

- **Sportowy układ kierowniczy:**
Zawieszenie staje się twardsze.
- **Moc silnika tryb sportowy:**
Samochód gwałtowniej reaguje na wciśnięcia pedału przyspieszenia, a zmiany biegów trwają krócej.
- **Kierownica sportowa:**
Wspomaganie układu kierowniczego staje się bardziej sportowe.
- **Zmiana barwy oświetlenia tablicy instr.:** Zmiana koloru podświetlenia tablicy wskaźników.

Języki

Wybór żądanego języka.

Data i godzina

Patrz zegar ↪ 108.

Ustawienia radia

Patrz opis systemu Infotainment zamieszczony w oddzielnej instrukcji obsługi.

Ustawienia telefonu

Patrz opis systemu Infotainment zamieszczony w oddzielnej instrukcji obsługi.

Ustawienia nawigacyjne

Patrz opis systemu Infotainment zamieszczony w oddzielnej instrukcji obsługi.

Ustawienia pojazdu

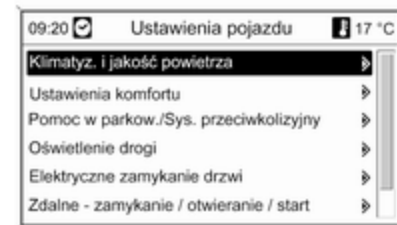

- **Klimatyz. i jakość powietrza**

Sterow. nadmuchem: Zmiana ustawienia wentylatora. Nowe ustawienie zostanie wprowadzone

po wyłączeniu i ponownym włączeniu zapłonu.

Klimatyzacja: Włącza lub wyłącza chłodzenie przy włączeniu zapłonu albo wykorzystuje ostatnio wybrane ustawienie.

Aut. odparowanie tylnej szyby: Włącza automatyczne podgrzewanie tylnej szyby.

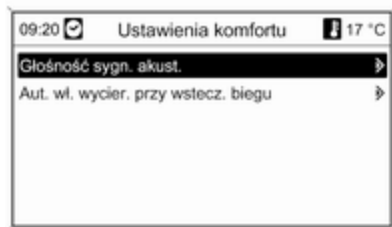

■ Ustawienia komfortu

Głośność sygn. akust.: Zmienia głośność ostrzeżeń akustycznych.

Aut. wł. wycier. przy wstecz. biegu: Włącza lub wyłącza funkcję automatycznego uruchamiania

wycieraczki tylnej szyby po włączeniu biegu wstecznego.

■ Pomoc w parkow./Sys. przeciwo- kolizyjny

Pomoc w parkowaniu: Włącza lub wyłącza czujniki ultradźwiękowe układu ułatwiającego parkowanie.

Auto Collision Preparation: Zmienia lub włącza/wyłącza ustawienia adaptacyjnego układu automatycznej kontroli prędkości, systemu ostrzegania o zderzeniu czołowym i systemu hamowania ograniczającego skutki kolizji.

Alarm martwe pole: Zmienia ustawienia systemu monitorowania martwego pola w lusterkach.

■ Oświetlenie drogi

Czas włączenia przy opuszczaniu pojazdu: Włącza lub wyłącza oraz zmienia czas trwania oświetlenia asekuracyjnego po opuszczeniu pojazdu.

Lokalizacja przez światła pojazdu: Włącza lub wyłącza oświetlenie asekuracyjne podczas otwierania.

■ Elektryczne zamykanie drzwi

Autom. zamykanie drzwi: Włącza lub wyłącza funkcję automatycznego odblokowania zamków po wyłączeniu zapłonu. Włącza lub wyłącza funkcję automatycznego zablokowania zamków po rozpoczęciu jazdy.

Nie blokować otwartych drzwi: Włącza lub wyłącza funkcję automatycznego blokowania zamków przy otwartych drzwiach.

■ Zdalne - zamykanie / otwieranie / start

Potwierdzenie zdalnego otworzenia: Włącza lub wyłącza funkcję potwierdzania odblokowania zamków mignięciem świateł awaryjnych.

Zdalne otwier. drzwi: Zmienia ustawienia funkcji odblokowywania zamków – odblokowanie może zwalniać zamki we wszystkich drzwiach lub tylko w drzwiach kierowcy.

Autom. zdalne zamykanie drzwi: Włącza lub wyłącza funkcję

automatycznego ponownego blokowania zamków, gdy po odblokowaniu nie otwarto drzwi.

■ **Przywróć ustawienia fabryczne**

Przywróć ustawienia fabryczne:

Resetuje wszystkie ustawienia do wartości domyślnych.

Ustawienia wyświetlacza

Możliwe do wybrania ustawienia wyświetlacza:

- **Tryb dzienny:** Optymalizacja do warunków dziennych.
- **Tryb nocny:** Optymalizacja do warunków po zmroku.
- **Automatycznie:** Zmiana trybu wyświetlacza po włączeniu/wyłączeniu świateł pojazdu.
- **Kamera jazdy wstecz:** Zmienia ustawienia kamery wstecznej.
- **Ramka do zdjęć:** Patrz opis obsługi systemu Infotainment zamieszczony w oddzielnej instrukcji obsługi.

Oświetlenie

Światła zewnętrzne	146
Oświetlenie wnętrza	156
Funkcje układu oświetlenia	158

Światła zewnętrzne

Przełącznik świateł



Przełącznik obrotowy świateł:

- O** = światła wyłączone
- ☞** = światła pozycyjne
- ☞** = światła mijania

Lampka kontrolna ☞ ⇨ 122.

Przełącznik świateł z automatycznym sterowaniem światłami



Przełącznik obrotowy świateł:

AUTO = automatyczne sterowanie światłami: światła mijania są włączane i wyłączane automatycznie w zależności od natężenia światła otoczenia.

☉ = włączenie lub wyłączenie automatycznego układu oświetlenia. Przełącznik powraca w położenie **AUTO**.

☞☞ = światła pozycyjne

☞☞☞ = światła mijania

Bieżący stan automatycznego układu oświetlenia jest pokazywany na wyświetlaczu informacyjnym kierowcy typu Uplevel lub Uplevel-Combi.

Po włączeniu zapłonu automatyczny układ oświetlenia jest aktywny.

Gdy światła mijania są włączone, świeci się lampka ☞☞☞. Lampka kontrolna ☞☞☞ ↪ 122.

Światła tylne

Światła tylne zapalają się razem ze światłami mijania/drogowymi i światłami pozycyjnymi.

Automatyczne sterowanie światłami



Gdy automatyczne sterowanie światłami jest włączone przy pracującym silniku, układ automatycznie przełącza pomiędzy światłami do jazdy dziennej a reflektorami w zależności od warunków oświetleniowych i informacji z czujnika deszczu.

Światła do jazdy dziennej

Światła do jazdy dziennej poprawiają widoczność samochodu w trakcie dnia.

Automatyczne włączenie świateł mijania

W przypadku słabych warunków oświetleniowych włączone są światła mijania.

Reflektory włączone są także po kilkukrotnym włączeniu wycieraczek.

Wykrywanie tunelu

Natychmiast po wjechaniu do tunelu włączone są reflektory.

System adaptacyjnego oświetlenia drogi ↪ 150.

Światła drogowe

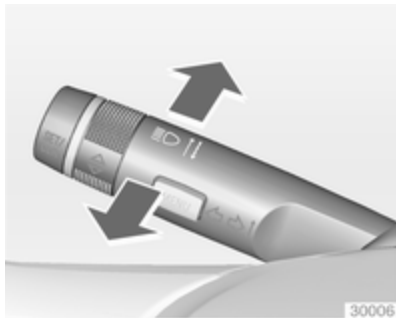

W celu przełączenia ze świateł mijania na drogowe należy nacisnąć dźwignię.

Aby przełączyć na światła mijania, należy nacisnąć dźwignię ponownie lub pociągnąć.

Funkcja doświetlania światłami drogowymi

Funkcja ta włącza światła drogowe nocą, gdy prędkość jazdy przekracza 40 km/h.

Światła te są przełączane na światła mijania, gdy:

- czujnik wykryje światła samochodów nadjeżdżających z naprzeciwka lub poprzedzających
- prędkość jazdy spadnie poniżej 20 km/h
- występuje mgła lub opady śniegu
- jazda ma miejsce na terenie zabudowanym

Gdy czynniki wykluczające znikają, układ przełącza z powrotem na światła drogowe.

Włączanie

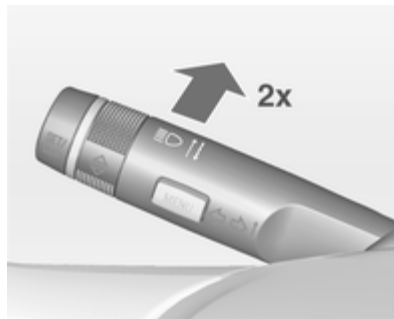

Funkcja doświetlania światłami drogowymi jest włączana poprzez dwukrotne popchnięcie dźwigni kierunkowskazów przy prędkości powyżej 40 km/h.

Zielona kontrolka $\equiv \text{D}$ świeci w sposób ciągły, gdy układ doświetlający jest włączony; niebieska kontrolka $\equiv \text{D}$ świeci, gdy włączone są światła drogowe.

Lampka kontrolna $\equiv \text{D}$ \rightarrow 122.

Wyłączenie

Jeden raz popchnąć dźwignię kierunkowskazów. Wyłączenie funkcji następuje również w razie włączenia przednich świateł przeciwmgielnych.

Po uaktywnieniu funkcji mignięcia reflektorami, podczas gdy włączone są światła drogowe, wyłączone zostanie funkcja wspomaganie świateł drogowych.

Po uaktywnieniu funkcji mignięcia reflektorami, podczas gdy światła drogowe są wyłączone, funkcja wspomaganie świateł drogowych pozostanie włączona.

Najnowsze ustawienie wspomagania świateł drogowych będzie aktywne po kolejnym włączeniu zapłonu.

Sygnal świetlny

Aby włączyć sygnal świetlny, pociągnąć dźwignię.

Poziomowanie reflektorów

Ręczne poziomowanie reflektorów



W celu dostosowania poziomu reflektorów do obciążenia pojazdu (zapobiegając oślepianiu kierowców jadących z naprzeciwka): obrócić pokrętko  w wymagane położenie.

- 0 = zajęte fotele przednie
- 1 = zajęte wszystkie fotele
- 2 = zajęte wszystkie fotele i obciążona przestrzeń bagażowa
- 3 = zajęty fotel kierowcy i obciążona przestrzeń bagażowa

Dynamiczne, automatyczne poziomowanie reflektorów  150.

Przystosowanie reflektorów do wymogów przepisów innych krajów

Asymetryczne światła zapewniają lepszą widoczność pobocza drogi po stronie pasażera.

Jednak podczas jazdy w krajach, w których jeździ się po przeciwnej stronie jezdni, wymagane jest

dostosowanie świateł samochodu, aby zapobiec oślepianiu kierowców jadących z naprzeciwka.

Samochody z reflektorami halogenowymi

Reflektory nie wymagają regulacji.

Samochody z reflektorami ksenonowymi



1. Włożyć kluczyk do wyłącznika zapłonu.
2. Pociągnąć i przytrzymać dźwignię kierunkowskazu (spowoduje to włączenie sygnalu świetlnego).

3. Włączyć zapłon.
4. Po około 5 sekundach zacnie migać lampka kontrolna  oraz włączony zostanie sygnał akustyczny.

Lampka kontrolna  ⇨ 123.

Za każdym razem podczas włączania zapłonu, w ramach przypomnienia kontrolka  miga przez około 4 sekundy.

W celu wyłączenia ponownie wykonać powyższą procedurę. Gdy funkcja jest wyłączona, kontrolka  nie miga.

System adaptacyjnego oświetlenia drogi

System adaptacyjnego oświetlenia drogi jest dostępny wyłącznie w przypadku reflektorów bixenonowych. Zasięg, rozkład i siła wiązki światła są zmieniane w zależności od warunków oświetleniowych, pogody oraz rodzaju drogi.

Po ustawieniu przełącznika świateł w położeniu **AUTO** dostępne są wszystkie funkcje oświetlenia.

Po ustawieniu przełącznika świateł w położeniu D dostępne są też następujące funkcje:

- Dynamiczne oświetlenie łuku drogi
- Światło boczne
- Funkcja cofania
- Dynamiczne, automatyczne poziomowanie reflektorów

Oświetlenie na drogach osiedlowych

Włączane automatycznie przy niskich prędkościach jazdy do około 30 km/h. Wiązka światła jest zwrócona pod kątem 8° na pobocze.

Oświetlenie miejskie

Włączane automatycznie przy prędkościach jazdy między 40 a 55 km/h, gdy czujnik oświetlenia wykryje światła uliczne. Zasięg świateł jest zmniejszony przy jednoczesnym rozszerzeniu wiązki światła.

Oświetlenie pozamiejskie

Włączane automatycznie przy prędkościach jazdy od około 55 do 115 km/h. Wiązka światła jest niesymetryczna pod względem kształtu i jasności.

Oświetlenie autostradowe

Włączane automatycznie przy prędkościach jazdy powyżej około 115 km/h, przy minimalnych ruchach kierownicy. Jest włączane z opóźnieniem lub bezpośrednio po dużym przyspieszeniu samochodu. Wiązka światła jest dłuższa i jaśniejsza.

Oświetlenie przy niekorzystnych warunkach atmosferycznych

Włączane automatycznie przy prędkościach jazdy do około 70 km/h, gdy czujnik deszczu wykryje krople wody lub w przypadku ciągłej pracy wycieraczek. Zasięg, rozkład i siła wiązki światła są regulowane w zależności od widoczności.

Dynamiczne oświetlenie łuku drogi



Strumień światła z reflektorów jest dostosowywany do położenia kierownicy i prędkości jazdy, poprawiając widoczność na łukach drogi.

Lampka kontrolna  ↻ 123.

Światło boczne



Na ostrych zakrętach lub podczas zawracania, w zależności od położenia kierownicy lub włączenia kierunkowskazu, włączany jest

dotądowy lewy lub prawy reflektor oświetlający drogę w kierunku jazdy. Światło to jest włączane przy prędkościach jazdy do 40 km/h. Lampka kontrolna  ↻ 123.

Funkcja cofania

Jeśli włączone są reflektory i bieg wsteczny, następuje włączenie obu świateł bocznych. Światła te pozostają włączone przez 20 sekund od wyłączenia biegu wstecznego lub do przyspieszenia na biegu do jazdy w przód powyżej 17 km/h.

Funkcja doświetlania światłami drogowymi

Funkcja ta włącza światła drogowe nocą, gdy prędkość jazdy przekracza 40 km/h.

Światła te są przełączane na światła mijania, gdy:

- kamera znajdująca się przy przedniej szybie wykryje światła samochodów nadjeżdżających z naprzeciwka lub poprzedzających



- prędkość jazdy spadnie poniżej 20 km/h
- występuje mgła lub opady śniegu
- jazda ma miejsce na terenie zabudowanym

Gdy czynniki wykluczające znikają, układ przełącza z powrotem na światła drogowe.

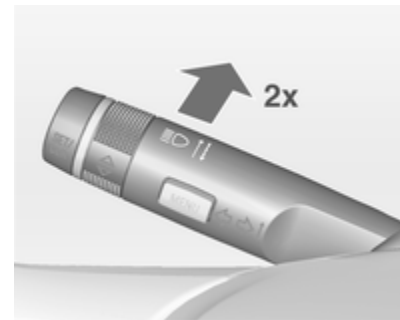
Włączanie



Funkcja doświetlania światłami drogowymi jest włączana poprzez dwukrotne popchnięcie dźwigni kierunkowskazów przy prędkości powyżej 40 km/h.

Zielona kontrolka  świeci w sposób ciągły, gdy układ doświetlający jest włączony; niebieska kontrolka  świeci, gdy włączone są światła drogowe.

Lampka kontrolna  122.

Wyłączanie

Jeden raz popchnąć dźwignię kierunkowskazów. Wyłączenie funkcji następuje również w razie włączenia przednich światel przeciwmgielnych.

Po uaktywnieniu funkcji mignięcia reflektorami, podczas gdy włączone są światła drogowe, wyłączona zostanie funkcja wspomagania światel drogowych.

Po uaktywnieniu funkcji mignięcia reflektorami, podczas gdy światła drogowe są wyłączone, funkcja wspomagania światel drogowych pozostanie włączona.

Funkcja doświetlania światłami drogowymi jest zawsze aktywna po włączeniu zapłonu.

System inteligentnej regulacji wiązki światel z automatycznym włączaniem światel drogowych

System inteligentnej regulacji wiązki światel wykorzystuje właściwości reflektorów biksenonowych, umożliwiając wydłużenie zasięgu światel mijania maksymalnie o 400 metrów i dodatkowo automatycznie włączając światła drogowe, bez oślepiania pojazdów poprzedzających lub nadjeżdżających z naprzeciwka.

Gdy kamera zamontowana na szybie przedniej wykrywa, że został spełniony jeden z poniższych warunków, światła drogowe zostają wyłączone, a zasięg światel mijania zostaje zmniejszony, tak aby nie oślepiały pojazdów z przodu:

- został wykryty pojazd poprzedzający,
- został wykryty pojazd nadjeżdżający z naprzeciwka,
- pojazd wjeżdża w teren zabudowany,
- występuje mgła lub opady śniegu.

Gdy czynniki wykluczające znikają, układ przełącza z powrotem na światła drogowe.

Gdy system jest aktywny, przednia kamera monitoruje obszar z przodu pojazdu i zapewnia optymalny rozkład wiązki światła zapewniający maksymalne pole widzenia kierowcy praktycznie we wszystkich warunkach jazdy.

Z tego względu system inteligentnej regulacji wiązki światel z automatycznym włączaniem światel drogowych zmniejsza różnicę między konwencjonalnymi światłami mijania i drogowymi bez drastycznych zmian w zasięgu, rozkładzie i sile wiązki światła.

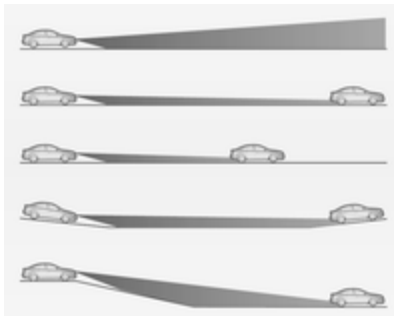

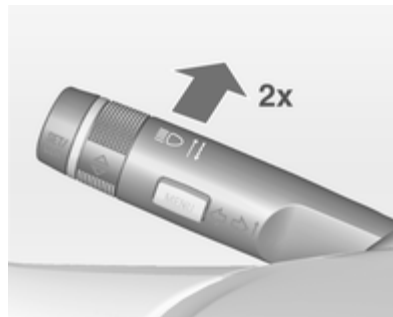

Specjalna funkcja uwzględniająca ukształtowanie terenu wykrywa pojazdy poprzedzające na wzniesieniach i zjazdach, rozpoznając ich tylne światła. System reguluje wysokość wiązki światła, zapewniając optymalne oświetlenie drogi bez efektu oślepienia.

Włączanie



W celu aktywowania systemu inteligentnej regulacji wiązki światła i układu automatycznego włączania światła drogowych dwukrotnie popchnąć dźwignię kierunkowskazów. Powyższe układy można aktywować tylko przy włączonym zapłonie.

Układ automatycznego włączania światła drogowych działa przy prędkości powyżej 40 km/h i jest dezaktywowany, gdy prędkość spada poniżej 20 km/h. System inteligentnej regulacji wiązki światła działa przy prędkości powyżej 55 km/h.

Zielona kontrolka  świeci w sposób ciągły, gdy funkcja jest włączona; niebieska kontrolka  świeci, gdy zostają automatycznie włączone światła drogowe.

Wyłączenie

Jeden raz popchnąć dźwignię kierunkowskazów. Wyłączenie funkcji następuje również w razie włączenia przednich światła przeciwmgielnych.

Dynamiczne, automatyczne poziomowanie reflektorów

Aby zapobiec oślepieniu kierowców jadących z naprzeciwka, układ poziomowania reflektorów jest regulowany automatycznie na podstawie danych o nachyleniu, mierzonych przy przedniej i tylnej osi, i zwiększaniu lub zmniejszaniu prędkości jazdy.

Usterka systemu adaptacyjnego oświetlenia drogi

Gdy zostanie wykryta usterka w systemie adaptacyjnego oświetlenia drogi, aby zapobiec oślepieniu kierowców jadących z naprzeciwka, reflektory są ustawiane w zaprogramowanym położeniu. Nie jest to możliwe w przypadku, gdy dany reflektor zostanie automatycznie wyłączony. Niezależnie od okoliczności reflektor pozostanie włączony. Stosowny komunikat ostrzegawczy pojawia się na wyświetlaczu informacyjnym kierowcy.

Światła awaryjne



Do ich obsługi służy przycisk .

W razie wypadku, który spowodował wystrzelenie poduszek powietrznych, automatycznie włączane są światła awaryjne.

Sygnalizacja skrętu i zmiany pasa ruchu

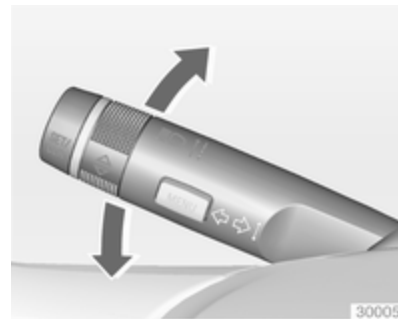

dźwignia w = prawe
górę = kierunkowskazy
dźwignia w = lewe kierunkowskazy
dół

Po przesunięciu dźwigni poza wyczuwalny punkt oporu następuje trwałe włączenie danego kierunkowskazu. Kierunkowskaz jest wyłączany podczas powrotu kierownicy do położenia pierwotnego.

W celu zasygnalizowania czynności takiej, jak zmiana pasa ruchu trzema błysnięciami kierunkowskazów lekko przesunąć dźwignię, nie pokonując wyczuwalnego oporu, a następnie ją zwolnić.

Gdy podłączona jest przyczepa, po naciśnięciu dźwigni do wyczuwalnego oporu, a następnie puszczeniu, kierunkowskaz miga sześć razy.

W celu dłuższej sygnalizacji przesunąć dźwignię do punktu oporu i przytrzymać w tym położeniu.

Aby ręcznie wyłączyć kierunkowskaz, przesunąć dźwignię w położenie wyjściowe.

Przednie światła przeciwmgielne



Do ich obsługi służy przycisk #D.

Przełącznik świateł w położeniu **AUTO**: włączenie przednich świateł przeciwmgielnych spowoduje automatyczne włączenie reflektorów.

Tylne światła przeciwmgielne



Do ich obsługi służy przycisk Q#.

Przełącznik świateł w położeniu **AUTO**: włączenie tylnego światła przeciwmgielnego spowoduje automatyczne włączenie reflektorów.

Przełącznik świateł w położeniu >#<: tylne światło przeciwmgielne można włączyć tylko wraz z przednimi światłami przeciwmgielnymi.

Tylne światło przeciwmgielne jest wyłączane przy ciągnięciu przyczepty.

Światła pozycyjne



Po zaparkowaniu można w razie potrzeby włączyć przednie i tylne światło pozycyjne tylko po jednej stronie samochodu:

1. Wyłączyć zapłon.
2. Przesłać dźwignię kierunkowskazów do końca w górę (prawe światła pozycyjne) lub w dół (lewe światła pozycyjne).

O włączeniu świateł informuje sygnał dźwiękowy i zaświecenie się lampki kontrolnej odpowiedniego kierunkowskazu.

Światła cofania

Światło cofania zapala się po wybraniu biegu wstecznego przy włączonym zapłonie.

Zaparowanie kloszy lamp

Przy złej, wilgotnej pogodzie i niskiej temperaturze zewnętrznej powierzchnie wewnętrzne kloszy lamp i reflektorów mogą na krótko ulec zaparowaniu. Zaparowanie takie szybko ustępuje samoistnie, można to jednak przyspieszyć, włączając reflektory.

Oświetlenie wnętrza

Sterowanie podświetleniem wskaźników



Intensywność następujących elementów oświetlenia można ustawić przy włączonych światłach zewnętrznych:

- Podświetlenie wskaźników
- Wyświetlacz informacyjny
- Podświetlane przełączniki i elementy obsługi.

Obrócić pokrętkę  i przytrzymać, aż do uzyskania żądanej intensywności.

W pojazdach z czujnikiem światła jasność regulować można tylko wówczas, gdy światła zewnętrzne są włączone, zaś czujnik światła wykrywa warunki nocne.

Oświetlenie wnętrza

Przy wsiadaniu do samochodu i wysiadaniu z niego automatycznie zapalają się przednia i tylna lampka oświetlenia wnętrza. Po upływie określonego czasu lampki te gasną samoczynnie.



Uwaga

W razie wypadku, który spowodował wyrzelenie poduszek powietrznych, automatycznie włączane jest oświetlenie wnętrza.

Oświetlenie wnętrza z przodu kabiny



Korzystać z przełącznika:

-  = automatyczne włączanie i wyłączanie.
- nacisnąć  = oświetlenie włączone.
- nacisnąć  = oświetlenie wyłączone.

Oświetlenie wnętrza w wersji z dachem panoramicznym



Lewe i prawe światło można włączać niezależnie od siebie.

Użyć przełączników:

- położenie  = automatyczne włączanie i wyłączanie.
- naciśnięcie I = oświetlenie włączone.
- naciśnięcie 0 = oświetlenie wyłączone.

Oświetlenie wnętrza z tyłu kabiny





Zapala się wraz z oświetleniem przodu kabiny, w zależności od położenia przełącznika oświetlenia wnętrza.

Nacisnąć  lub  w celu ręcznego włączenia.

Lampki do czytania



Włączane przyciskami  i  w przednich i tylnych lampkach oświetlenia wnętrza.

Lampki w osłonach przeciwsłonecznych

Lampki świecą, gdy osłona jest otwarta.

Funkcje układu oświetlenia

Oświetlenie konsoli środkowej

Światło punktowe zintegrowane w module oświetlenia wnętrza można włączyć, gdy włączone są reflektory.

Oświetlenie wejścia

Oświetlenie powitalne

Po odblokowaniu zamków samochodu za pomocą nadajnika zdalnego sterowania, na krótki czas włączane są następujące światła:

- reflektory,
- światła tylne,
- światła cofania,
- oświetlenie tablicy rejestracyjnej,
- podświetlenie tablicy wskaźników,
- oświetlenie wnętrza,
- oświetlenie drzwi i konsoli,
- oświetlenie pobocza.

Niektóre funkcje ułatwiają odnalezienie pojazdu i działają tylko wtedy, gdy jest ciemno.

Oświetlenie jest natychmiast wyłączane po obróceniu kluczyka zapłonu w położenie 1 ⇨ 172.

Funkcję tę można aktywować lub dezaktywować za pomocą wyświetlacza informacyjnego w menu **Ustawienia**. Personalizacja ustawień ⇨ 139.

Ustawienia opcji można przypisywać do kluczyka, który jest aktualnie używany ⇨ 24.

Następujące elementy oświetlenia są dodatkowo włączane po otwarciu drzwi kierowcy:

- podświetlenie wszystkich elementów sterujących
- wyświetlacz informacyjny kierowcy
- światła w kieszeniach drzwiowych
- oświetlenie konsoli.

Oświetlenie asekuracyjne

Następujące elementy oświetlenia zostaną włączone po wyjęciu kluczyka z wyłącznika zapłonu:

- Oświetlenie wnętrza
- Oświetlenie tablicy rozdzielczej (tylko gdy jest ciemno)
- Oświetlenie drzwi i konsoli
- Oświetlenie pobocza

Wyłączą się one automatycznie po upływie pewnego czasu i zostaną włączone ponownie w momencie otwarcia drzwi kierowcy.

Reflektory, tylne światła, światła cofania i oświetlenie tablicy rejestracyjnej oświetlają otoczenie przez podlegający regulacji czas po opuszczeniu samochodu.

Włączanie



1. Wyłączyć zapłon.
2. Wyjąć kluczyk zapłonu.
3. Otworzyć drzwi po stronie kierowcy.
4. Pociągnąć dźwignię kierunkowskazów.
5. Zamknąć drzwi po stronie kierowcy.

Jeśli drzwi kierowcy pozostaną otwarte, światła zgasną po dwóch minutach.

Światła gasną natychmiast po pociągnięciu dźwigni kierunkowskazów przy otworzonych drzwiach po stronie kierowcy.

Sposób aktywacji i dezaktywacji tej funkcji oraz czas trwania oświetlenia można zmienić za pomocą wyświetlacza informacyjnego w menu **Ustawienia**. Personalizacja ustawień ↻ 139.

Ustawienia opcji można przypisywać do kluczyka, który jest aktualnie używany ↻ 24.

Zabezpieczenie akumulatora przed rozładowaniem

Funkcja kontroli naładowania akumulatora

Funkcja ta gwarantuje najdłuższą żywotność akumulatora dzięki układowi ładowania z kontrolowanym wydatkiem mocy, a także optymalnej dystrybucji mocy na urządzenia.

Aby zapobiegać rozładowywaniu akumulatora podczas jazdy, funkcjonowanie następujących układów jest automatycznie ograniczane w dwóch etapach, a ostatecznie są one wyłączane:

- Nagrzewnica dodatkowa
- Ogrzewanie tylnej szyby i lusterek
- Podgrzewanie foteli
- Wentylator

Na drugim etapie komunikat informujący o włączeniu funkcji oszczędzania energii pojawi się na wyświetlaczu informacyjnym kierowcy (DIC).

Wyłączanie oświetlenia

Aby zapobiegać rozładowywaniu akumulatora przy wyłączonym zapłonie, niektóre lampki oświetlenia wnętrza są automatycznie wyłączane po pewnym czasie.

Ogrzewanie, wentylacja i klimatyzacja

Układy sterowania ogrzewania, wentylacji i klimatyzacji	161
Kratki nawiewu powietrza	168
Obsługa okresowa	169

Układy sterowania ogrzewania, wentylacji i klimatyzacji

Układ ogrzewania i wentylacji



Obejmuje elementy sterujące:

- Regulacja temperatury
- Rozdział powietrza
- Prędkość dmuchawy
- Usuwanie zaparowania i oblodzenia



Ogrzewanie tylnej szyby  ↗ 38.

Regulacja temperatury

Zakres czerwony = ciepłej
Zakres niebieski = chłodniej

Ogrzewanie będzie w pełni efektywne dopiero po rozgrzaniu się silnika do temperatury roboczej.

Rozdział powietrza



-  = na szybę przednią i szyby w drzwiach przednich
-  = na górną część kabiny poprzez regulowane kratki powietrza
-  = na dolną część kabiny

Możliwe są wszystkie ustawienia pośrednie.

Prędkość dmuchawy

Zmiana ustawienia przełącznika prędkości dmuchawy umożliwia regulację siły nawiewu.



Usuwanie zaparowania i oblodzenia



- Nacisnąć przycisk : dmuchawa automatycznie przełącza się na wyższą prędkość, a nawiew powietrza jest kierowany na szybę przednią.
- Pokrętko temperatury ustawić w położeniu najmocniejszego ogrzewania.
- Włączyć ogrzewanie tylnej szyby .
- W razie potrzeby otworzyć boczne kratki nawiewu powietrza i skierować je na szyby boczne.

Dmuchawa



Stanowiąc dodatek do układu ogrzewania i wentylacji, klimatyzacja jest obsługiwana przy pomocy elementów sterujących umożliwiających regulację następujących funkcji:

-  = chłodzenie
-  = recyrkulacja powietrza

Podgrzewanie foteli  ↻ 47,
podgrzewane koło kierownicy 
↻ 104.

Chłodzenie

Funkcja ta jest obsługiwana za pomocą przycisku  i jest dostępna tylko przy pracującym silniku i gdy włączona jest dmuchawa.

Układ klimatyzacji chłodzi i osusza powietrze w przypadku wzrostu temperatury na zewnątrz nieznacznie powyżej poziom zamarzania. Z tego względu spod pojazdu mogą wyciekać krople wytrąconej wilgoci.

Jeśli chłodzenie lub osuszanie powietrza nie jest konieczne, należy wyłączyć układ chłodzenia w celu ograniczenia zużycia paliwa. Gdy układ chłodzenia jest wyłączony, układ klimatyzacji nie zażąda ponownego uruchomienia silnika, który został wyłączony przez funkcję Autostop.

Recyrkulacja powietrza

Do ich obsługi służy przycisk .



⚠ Ostrzeżenie

W trybie recyrkulacji wymiana powietrza jest ograniczona. W przypadku braku chłodzenia zwiększa się wilgotność powietrza, co może powodować parowanie szyb od wewnątrz. Ze względu na stopniowo pogarszającą się jakość powietrza osoby przebywające we wnętrzu samochodu mogą odczuwać senność.

Jeśli powietrze na zewnątrz pojazdu jest ciepłe i bardzo wilgotne, przednia szyba może zaparować od zewnątrz po skierowaniu na nią strumienia zimnego powietrza. W takiej sytuacji należy na krótko włączyć wycieraczki przedniej szyby w celu usunięcia pary .



Tryb maksymalnej intensywności chłodzenia

Opuścić na chwilę szyby, aby umożliwić szybkie ujęcie gorącego powietrza.



- Włączyć chłodzenie .
- Włączyć recyrkulację powietrza .
- Nacisnąć pokrętkę rozdziału powietrza .
- Pokrętkę temperatury ustawić w położeniu najmocniejszego chłodzenia.
- Pokrętkę dmuchawy ustawić na najwyższą prędkość.
- Otworzyć wszystkie kratki nawiewu powietrza.

Usuwanie zaparowania oraz oblodzenia szyb



- Nacisnąć przycisk : dmuchawa automatycznie przełącza się na wyższą prędkość, a nawiew powietrza jest kierowany na szybę przednią.
- Włączyć chłodzenie .
- Pokrętkę temperatury ustawić w położeniu najmocniejszego ogrzewania.
- Włączyć ogrzewanie tylnej szyby .
- W razie potrzeby otworzyć boczne kratki nawiewu powietrza i skierować je na szyby boczne.

Uwaga

Jeżeli podczas pracy silnika zostanie wciśnięty przycisk , funkcja Autostop zostanie zablokowana do czasu ponownego wciśnięcia przycisku .

Jeżeli podczas wyłączenia silnika przez funkcję Autostop zostanie wciśnięty przycisk , silnik zostanie ponownie uruchomiony w sposób automatyczny.



Klimatyzacja sterowana elektronicznie



Dwustrefowy układ sterowania umożliwia ustawianie różnych temperatur dla kierowcy i pasażera.



Objemuje elementy sterujące:

- Regulacja temperatury po stronie kierowcy
- Rozdział powietrza
- Prędkość dmuchawy
- Regulacja temperatury po stronie pasażera na przednim fotelu

-  = chłodzenie
- AUTO** = tryb pracy automatycznej
-  = recyrkulacja powietrza włączana ręcznie
-  = usuwanie zaporowania i oblodzenia

Ogrzewanie tylnej szyby  ↷ 38, podgrzewane fotele  ↷ 47, podgrzewane koło kierownicy  ↷ 104.

Nastawiona temperatura będzie automatycznie utrzymywana. W trybie pracy automatycznej układ samoczynnie reguluje przepływ powietrza poprzez ustawianie dmuchawy i rozdziału powietrza.

Pracę układu można ręcznie dostosować, korzystając z elementów sterujących rozdziału powietrza i prędkości dmuchawy.

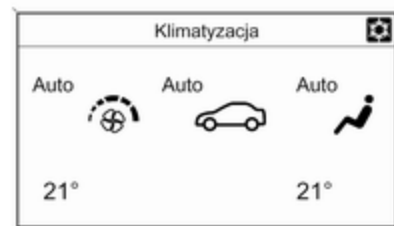

Każda zmiana ustawień jest przez kilka sekund pokazywana na wyświetlaczu informacyjnym.

Elektroniczny układ sterowania klimatyzacji działa w pełni tylko przy pracującym silniku.

Tryb pracy automatycznej AUTO



Ustawienia zapewniające optymalny komfort:

- Nacisnąć przycisk **AUTO**, aby włączyć automatyczne sterowanie rozdziałem powietrza i prędkością dmuchawy.
- Otworzyć wszystkie kratki nawiewu powietrza.

- Nacisnąć przycisk ☀ w celu włączenia optymalnego chłodzenia i usunięcia zaparowania.
- Ustawić docelowe temperatury (22 °C) osobno dla kierowcy i pasażera na przednim fotelu, korzystając z lewego i prawego pokrętle.

Prędkość nawiewu w trybie automatycznym podlega regulacji w menu **Ustawienia**.

Personalizacja ustawień ⇨ 139.

W trybie automatycznym wszystkie kratki nawiewu są włączone automatycznie. Z tego względu należy pozostawiać je otwarte.

Nastawianie temperatury

Ustawić temperatury na żadaną wartość.



Jeśli zostanie ustawiona temperatura minimalna, klimatyzacja sterowana elektronicznie przełączy się w tryb maksymalnego chłodzenia, pod warunkiem że włączony jest przycisk ☀.

W razie ustawienia temperatury maksymalnej, klimatyzacja sterowana elektronicznie pracuje z maksymalną mocą grzewczą.

Uwaga

W celu zapewnienia komfortowych warunków i obniżenia temperatury we wnętrzu pojazdu istnieje możliwość wyłączenia funkcji

Autostop lub automatycznego uruchomienia silnika, gdy zostanie włączone chłodzenie.

System stop-start ⇨ 174.

Usuwanie zaparowania oraz oblodzenia szyb

- Nacisnąć przycisk
- Nacisnąć przycisk chłodzenia
- Ustawienia temperatury i rozdziału powietrza są wybierane automatycznie, a dmuchawa pracuje z dużą prędkością.
- Włączyć ogrzewanie tylnej szyby
- Aby powrócić do poprzedniego trybu, nacisnąć przycisk; aby powrócić do trybu automatycznego, nacisnąć przycisk **AUTO**.

Ustawienie automatycznego ogrzewania tylnej szyby można zmienić za pomocą wyświetlacza informacyjnego w menu **Ustawienia**. Personalizacja ustawień ⇨ 139.

Uwaga

Jeżeli podczas pracy silnika zostanie wciśnięty przycisk, funkcja Autostop zostanie zablokowana do czasu ponownego wciśnięcia przycisku.

Jeżeli podczas wyłączenia silnika przez funkcję Autostop zostanie wciśnięty przycisk, silnik zostanie ponownie uruchomiony w sposób automatyczny.

Ustawienia ręczne

Ustawienia układu sterowania klimatyzacji można zmienić, korzystając z przycisków i pokręteł w opisany niżej sposób. Zmiana dowolnego ustawienia spowoduje wyłączenie trybu automatycznego.

Prędkości dmuchawy



Wcisnąć przycisk dolny lub górny, aby odpowiednio zmniejszyć lub zwiększyć prędkość dmuchawy, tak jak pokazano na ilustracji. Prędkość dmuchawy jest oznaczona na wyświetlaczu ilością wskaźników.

Dłuższe wciśnięcie dolnego przycisku: następuje wyłączenie wentylatora i chłodzenia.

Dłuższe wciśnięcie górnego przycisku: następuje włączenie maksymalnej prędkości wentylatora.

Przywracanie trybu pracy automatycznej: Nacisnąć przycisk **AUTO**.

Rozdział powietrza , ,

Nacisnąć odpowiedni przycisk w celu wykonania regulacji. Włączenie jest sygnalizowane zapaleniem diody kontrolnej w przycisku.

 = na szybę przednią i szyby w drzwiach przednich

 = na górną część kabiny poprzez regulowane kratki powietrza

 = na stopy

Możliwe są wszystkie ustawienia pośrednie.

Powrót do trybu automatycznego rozdziału powietrza: wyłączyć odpowiednie ustawienie lub nacisnąć przycisk **AUTO**.

Chłodzenie

Do jego włączenia lub wyłączenia służy przycisk .

Układ klimatyzacji chłodzi i osusza powietrze w przypadku wzrostu temperatury na zewnątrz powyżej

określonego poziomu. Z tego względu spod pojazdu mogą wyciekać krople wytraconej wilgoci.

Jeśli chłodzenie lub osuszanie powietrza nie jest konieczne, należy wyłączyć układ chłodzenia w celu ograniczenia zużycia paliwa. Gdy układ chłodzenia jest wyłączony, układ klimatyzacji nie zażąda ponownego uruchomienia silnika, który został wyłączony przez funkcję Autostop. Wyjątkiem jest sytuacja, w której przy temperaturze powyżej 0 °C włączony system usuwania oblodzenia zgłasza żądanie uruchomienia silnika.

Na wyświetlaczu pojawi się napis **ACON** przy włączonym chłodzeniu lub **ACOFF** przy wyłączonym chłodzeniu.

Funkcję włączania chłodzenia po uruchomieniu silnika można aktywować lub dezaktywować za pomocą wyświetlacza informacyjnego w menu **Ustawienia**. Personalizacja ustawień ⇨ 139.

Tryb recyrkulacji powietrza

Ostrzeżenie

W trybie recyrkulacji wymiana powietrza jest ograniczona. W przypadku braku chłodzenia zwiększa się wilgotność powietrza, co może powodować parowanie szyb od wewnątrz. Ze względu na stopniowo pogarszającą się jakość powietrza osoby przebywające we wnętrzu samochodu mogą odczuwać senność.

Jeśli powietrze na zewnątrz pojazdu jest ciepłe i bardzo wilgotne, przednia szyba może zaparować od zewnątrz po skierowaniu na nią strumienia zimnego powietrza. W takiej sytuacji należy na krótko włączyć wycieraczki przedniej szyby w celu usunięcia pary .



W celu włączenia trybu recyrkulacji powietrza nacisnąć przycisk  jeden raz.

Włączenie jest sygnalizowane zapaleniem diody kontrolnej w przycisku.

Ustawienia podstawowe

Ustawienia kilku opcji można zmienić za pomocą wyświetlacza informacyjnego w menu **Ustawienia**.
Personalizacja ustawień ⇨ 139.

Nagrzewnica dodatkowa

Ogrzewacz powietrza

Układ Quickheat jest dodatkowym elektrycznym ogrzewaczem powietrza, który przyspiesza nagrzewanie powietrza w kabinie.

Kratki nawiewu powietrza

Regulowane kratki nawiewu powietrza

W trakcie chłodzenia musi być otwarta co najmniej jedna kratka nawiewu powietrza.



Aby otworzyć kratkę nawiewu powietrza, przekręcić pokrętkę w położenie oznaczone większym symbolem . Dostosować przepływ powietrza przez kratkę nawiewu, obracając pokrętkę regulacyjną.



Ustawić kierunek powietrza, przechylając i obracając kratki.

Aby zamknąć kratkę nawiewu powietrza, przekręcić pokrętkę w położenie oznaczone mniejszym symbolem ■.

⚠ Ostrzeżenie

Do krerek nawiewu powietrza nie należy mocować żadnych przedmiotów. W razie wypadku istnieje niebezpieczeństwo uszkodzenia i obrażeń ciała.

Nieruchome kratki nawiewu powietrza

Są to kratki dodatkowe znajdujące się pod szybą przednią i szybami w drzwiach oraz na wysokości stóp.

Obsługa okresowa

Wloty powietrza

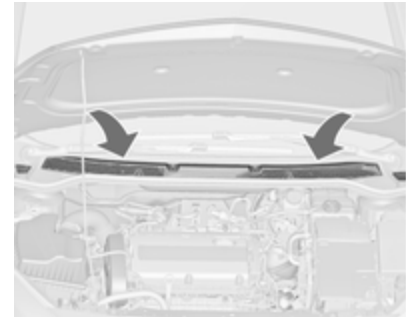

Wloty powietrza do układu ogrzewania i wentylacji znajdują się przed szybą przednią i nie mogą być niczym zasłonięte. Należy usuwać z nich liście, brud lub śnieg.

Filtr przeciwpyłkowy

Filtr przeciwpyłkowy usuwa kurz, sadzę, pyłki i zarodniki z powietrza pobieranego z zewnątrz poprzez wlot powietrza.

Okresowe włączanie klimatyzacji

W celu zapewnienia właściwej skuteczności działania układu klimatyzacji należy przynajmniej raz w miesiącu na kilka minut włączyć układ chłodzenia, niezależnie od pogody i pory roku. Układ chłodzenia (sprężarka układu klimatyzacji) nie działa przy niskich temperaturach zewnętrznych.

Czynności serwisowe

Po upływie trzech lat od daty pierwszej rejestracji samochodu zalecane jest wykonywanie przeglądu układów ogrzewania, wentylacji i klimatyzacji raz w roku. Zapewni to ich optymalną sprawność. Przegląd obejmuje:

- Kontrola poprawności działania i ciśnienia roboczego
- Kontrola układu ogrzewania
- Kontrola szczelności
- Kontrola pasków napędowych

- Czyszczenie skraplacza i opróżnienie parownika
- Kontrola wydajności

Prowadzenie i użytkowanie

Zalecenia eksploatacyjne	171
Uruchamianie i prowadzenie	172
Gazy spalinowe	178
Automatyczna skrzynia biegów .	179
Manualna skrzynia biegów	183
Hamulce	183
Układy kontroli jazdy	187
Systemy wspomagania kierowcy	192
Paliwo	227
Holowanie	234

Zalecenia eksploatacyjne

Informacje praktyczne

Nigdy nie należy jechać rozpędem z wyłączonym silnikiem (z wyjątkiem czasu, gdy włączona jest funkcja Autostop)

Nie działa wówczas wiele urządzeń (np. wspomaganie układu hamulcowego i układu kierowniczego). Stwarza to zagrożenie dla samego kierowcy, a także dla innych użytkowników drogi. W trybie Autostop działają wszystkie systemy, jednak następuje kontrolowane zmniejszenie wspomagania układu kierowniczego i prędkości samochodu.

System stop-start ⇨ 174.

Zwiększenie ładowania na wolnych obrotach

Jeżeli w związku ze stanem akumulatora wymaga on doładowania, konieczne jest zwiększenie mocy alternatora. Następuje ono poprzez zwiększenie ładowania na wolnych obrotach, co może być słyszalne.

W pojazdach z wyświetlaczem typu Uplevel lub Uplevel-Combi, na wyświetlaczu informacyjnym kierowcy pojawia się odpowiedni komunikat.

Pedały

Aby nie ograniczyć skoku pedałów, nie umieszczać pod nimi dywaników.

Uruchamianie i prowadzenie

Docieranie nowego samochodu

Podczas kilku pierwszych podróży nie hamować gwałtownie, o ile nie jest to konieczne.

W czasie pierwszej jazdy odparowują olej i wosk pokrywające elementy układu wydechowego. Po zakończeniu pierwszej jazdy pozostawić samochód na jakiś czas na wolnym powietrzu i nie wdychać oparów.

W okresie docierania zużywana jest większa ilość paliwa i oleju, a proces oczyszczania filtra cząstek stałych przy silniku wysokoprężnym może występować częściej. Funkcja Autostop może zostać wyłączona w celu umożliwienia ładowania akumulatora.

Filtr cząstek stałych w silniku wysokoprężnym ⇨ 178.

Położenia kluczyka w wyłączniku zapłonu

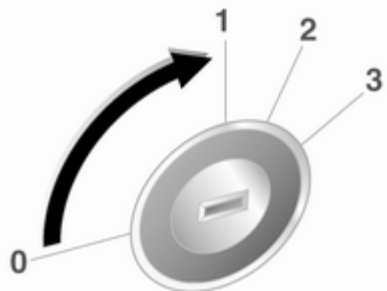

- 0 = zapłon wyłączony
- 1 = kierownica odblokowana, zapłon wyłączony
- 2 = zapłon włączony; wersja z silnikiem wysokoprężnym: podgrzewanie wstępne silnika
- 3 = uruchamianie silnika

Opóźnione wyłączenie zasilania

Po wyłączeniu zapłonu, do czasu otwarcia drzwi kierowcy lub przez maks. 10 minut podtrzymywane jest zasilanie następujących układów elektrycznych:

- Szyby otwierane elektrycznie
- Okno dachowe
- Gniazdka zasilania

Zasilanie systemu Infotainment jest podtrzymywane przez 30 minut lub do czasu wyjęcia kluczyka z wyłącznika zapłonu, bez względu na to, czy otwarto którekolwiek z drzwi.

Uruchamianie silnika

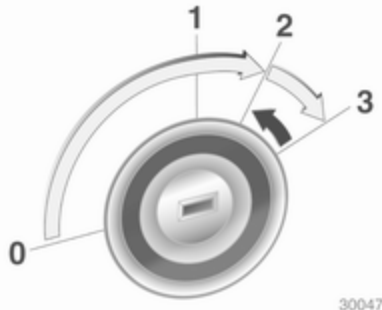

Manualna skrzynia biegów: wcisnąć pedał sprzęgła.

Automatyczna skrzynia biegów: wcisnąć pedał hamulca i przestawić dźwignię zmiany biegów w położenie **P** lub **N**.

Nie wciskać pedału przyspieszenia.

Silnik wysokoprężny: obrócić kluczyk w położenie **2** w celu włączenia wstępnego podgrzewania silnika i odczekać, aż zgaśnie lampka kontrolna .

Obrócić na chwilę kluczyk zapłonu w położenie **3** i zwolnić: automatyczna procedura rozruchowa uruchamia rozrusznik z lekkim opóźnieniem, na tak długo, jak jest to wymagane do uruchomienia silnika; patrz Automatyczny układ rozruchowy.

Przed ponownym uruchomieniem silnika lub w celu jego wyłączenia należy ustawić kluczyk z powrotem w pozycji **0**.

Gdy silnik jest wyłączony przez funkcję Autostop, można go uruchomić, wciskając pedał sprzęgła.

Uruchamianie pojazdu w niskiej temperaturze

Uruchamianie silnika bez dodatkowych podgrzewaczy możliwe jest w temperaturze do -25°C w przypadku silników wysokoprężnych i -30°C w przypadku silników benzynowych. Wymagany jest olej silnikowy o odpowiedniej lepkości, właściwe paliwo, odpowiednie serwisowanie i dobrze naładowany akumulator. W temperaturach poniżej -30°C automatyczna skrzynia biegów wymaga rozgrzania przez około 5 minut. Dźwignia zmiany biegów musi być ustawiona w pozycji **P**.

Automatyczny układ rozruchowy

Ta funkcja kontroluje procedurę rozruchową silnika. Kierowca nie musi utrzymywać kluczyka w położeniu **3**. Po chwilowym włączeniu układ przeprowadzi rozruch automatycznie aż do uruchomienia silnika. Ze względu na procedurę kontrolną, uruchomienie silnika następuje z lekkim opóźnieniem.

Mogą występować następujące przyczyny nieskutecznego rozruchu silnika:

- Pedał sprzęgła niewciśnięty (manualna skrzynia biegów)
- Pedał hamulca niewciśnięty lub dźwignia zmiany biegów w położeniu innym niż **P** lub **N** (automatyczna skrzynia biegów)
- Nastąpiło przekroczenie limitu czasu

Nagrzewanie silnika z turbodoładowaniem

Po uruchomieniu silnika dostępny moment obrotowy może być przez krótki czas ograniczony, szczególnie gdy silnik jest zimny. Ograniczenie to ma na celu zapewnienie odpowiedniego smarowania - i co za tym idzie - pełnej ochrony silnika.

Odcinanie dopływu paliwa

Dopływ paliwa do silnika jest automatycznie odcinany, gdy wybrany jest któryś z biegów, a pedał przyspieszenia nie jest wciśnięty.

System stop-start

System stop-start pomaga zmniejszyć zużycie paliwa i emisję spalin. Jeżeli pozwalają na to warunki, wyłącza silnik, gdy tylko pojazd zacznie poruszać się z małą prędkością lub stanie w miejscu, np. na światłach ulicznych lub w korku. System automatycznie uruchamia silnik, gdy zostanie wciśnięty pedał sprzęgła. Czujnik stanu akumulatora pilnuje, by funkcja Autostop była włączana tylko wtedy, gdy akumulator jest naładowany wystarczająco do ponownego uruchomienia silnika.

Włączanie

System stop-start jest dostępny po uruchomieniu silnika, ruszeniu z miejsca i spełnieniu warunków wymienionych w dalszej części tego rozdziału.

Wyłączenie



System stop-start można wyłączyć ręcznie, naciskając przycisk **eco**. Wyłączenie jest sygnalizowane zgaśnięciem diody kontrolnej w przycisku.

Funkcja Autostop

Jeżeli pojazd porusza się z małą prędkością lub stoi w miejscu, funkcję Autostop można włączyć w następujący sposób:

- Wcisnąć pedał sprzęgła
- ustawić dźwignię w położeniu neutralnym
- zwolnić pedał sprzęgła

Silnik zostanie wyłączony przy jednocześnie włączonym zapłonie.



Włączenie funkcji Autostop jest sygnalizowane ustawieniem wskazówki obrotomierza w pozycji **AUTOSTOP**.

Włączenie funkcji Autostop nie powoduje obniżenia skuteczności hamowania ani wydajności ogrzewania.

Przeostroga

Gdy włączona jest funkcja Autostop, wspomaganie układu kierowniczego może działać z ograniczoną wydajnością.

Warunki włączenia funkcji Autostop

System stop-start sprawdza, czy spełnione są wszystkie wymienione poniżej warunki.

- System stop-start nie został wyłączony ręcznie,
- pokrywa silnika jest całkowicie zamknięta,
- drzwi kierowcy są zamknięte lub pas bezpieczeństwa kierowcy jest zapięty,
- akumulator jest wystarczająco naładowany i w dobrym stanie,
- silnik jest rozgrzany,

- temperatura płynu chłodzącego silnika nie jest za wysoka,
- temperatura spalin nie jest za wysoka np. podczas jazdy przy dużym obciążeniu silnika,
- temperatura otoczenia wynosi ponad -5°C ,
- układ klimatyzacji umożliwia uruchomienie funkcji Autostop,
- podciśnienie w układzie hamulcowym jest wystarczające,
- funkcja automatycznego oczyszczania filtra cząstek stałych nie jest włączona,
- pojazd był prowadzony z prędkością nie mniejszą niż prędkość marszu od czasu ostatniego uruchomienia funkcji Autostop.

Jeżeli nie, włączenie funkcji Autostop będzie niemożliwe.

Niektóre ustawienia układu klimatyzacji mogą uniemożliwić włączenie funkcji Autostop. Więcej szczegółów podano w rozdziale dotyczącym ogrzewania, wentylacji i klimatyzacji ⇨ 164.

Bezpośrednio po zakończeniu jazdy na autostradzie włączenie funkcji Autostop może być niemożliwe.

Docieranie nowego samochodu

↪ 172.

Zabezpieczenie akumulatora przed rozładowaniem

Aby zagwarantować niezawodne ponowne uruchamianie silnika, system stop-start jest wyposażony w kilka funkcji zabezpieczających akumulator przed rozładowaniem.

Funkcje oszczędzania energii

Gdy włączona jest funkcja Autostop, pewne funkcje elektryczne, takie jak dodatkowe ogrzewanie elektryczne lub ogrzewanie tylnej szyby, zostają wyłączone lub przełączone w tryb oszczędzania energii. Prędkość dmuchawy układu klimatyzacji jest zmniejszana w celu oszczędzania energii.

Ponowne uruchomienie silnika przez kierowcę

Wcisnąć pedał sprzęgła, aby ponownie uruchomić silnik.

Uruchomienie silnika jest sygnalizowane ustawieniem wskazówki obrotomierza w pozycji obrotów biegu jałowego.

Jeśli dźwignia zmiany biegów zostanie przesunięta z pozycji neutralnej przed wciśnięciem pedału sprzęgła, lampka kontrolna  zapali się lub zostanie wyświetlona w postaci symbolu na wyświetlaczu informacyjnym kierowcy.

Lampka kontrolna  ↪ 118.

Ponowne uruchomienie silnika przez system stop-start

Aby mogło nastąpić automatyczne ponowne uruchomienie silnika, dźwignia zmiany biegów musi znajdować się w położeniu neutralnym.

Jeżeli wystąpi jeden z poniższych stanów, gdy włączona jest funkcja Autostop, silnik zostanie ponownie uruchomiony w sposób automatyczny przez system stop-start.

- System stop-start zostanie wyłączony ręcznie,
- zostanie otwarta pokrywa silnika,
- zostanie odpięty pas bezpieczeństwa kierowcy lub zostaną otwarte drzwi kierowcy,
- temperatura silnika będzie za niska,
- poziom naładowania akumulatora spadnie poniżej określonej wartości,
- podciśnienie w układzie hamulcowym nie będzie wystarczające,
- pojazd będzie prowadzony z prędkością nie mniejszą niż prędkość marszu,
- układ klimatyzacji zażąda uruchomienia silnika,
- układ klimatyzacji został włączony ręcznie.

Jeżeli pokrywa silnika nie będzie całkowicie zamknięta, na wyświetlaczu informacyjnym kierowcy pojawi się komunikat ostrzegawczy.

Jeżeli do gniazdka zasilania podłączone jest jakieś urządzenie elektryczne, np. przenośny odtwarzacz CD, podczas ponownego uruchomienia silnika może dać się zauważyć krótkotrwały spadek napięcia.

Parkowanie

- Nie parkować samochodu na nawierzchni pokrytej materiałem łatwopalnym. Wysoka temperatura układu wydechowego może spowodować zapłon.
- Zawsze zaciągać hamulec postojowy. Ręczny hamulec postojowy należy zaciągać bez wciskania przycisku zwalnającego. W przypadku parkowania na pochyłości zaciągać hamulec postojowy z maksymalną siłą. Jednocześnie wcisnąć pedał hamulca, aby zmniejszyć działające siły.

W celu włączenia hamulca postojowego sterowanego elektrycznie pociągnąć przełącznik

Ⓢ i przytrzymać przez około jedną sekundę.

- Wyłączyć silnik i zapłon. Obrócić koło kierownicy aż do jego zablokowania.
- Jeśli samochód został zaparkowany na równej, poziomej nawierzchni lub na wzniesieniu – w taki sposób, że jest skierowany w górę, przed wyłączeniem zapłonu wybrać pierwszy bieg lub ustawić dźwignię zmiany biegów w położeniu **P**. Należy także skrócić koła przednie w stronę przeciwną do krawężnika.

Jeśli samochód został zaparkowany na wzniesieniu – w taki sposób, że jest skierowany w dół, przed wyłączeniem zapłonu wybrać bieg wsteczny lub ustawić dźwignię zmiany biegów w położeniu **P**. Koła przednie należy skrócić w stronę krawężnika.

- Zablokować zamki samochodu i włączyć autoalarm.

Uwaga

W razie wypadku, który spowodował napełnienie poduszek powietrznych, silnik jest automatycznie wyłączany, jeśli w określonym czasie pojazd się zatrzyma.

Gazy spalinowe

⚠ Niebezpieczeństwo

Gazy spalinowe zawierają trujący tlenek węgla, który jest bezbarwny i bezwonny. Jego wdychanie stanowi zagrożenie dla życia.

Jeśli spaliny przedostaną się do wnętrza samochodu, należy opuścić szyby w drzwiach.

Przyczynę usterki należy usunąć w serwisie.

Unikać jazdy z otwartą klapą tylną, gdyż grozi to dostaniem się spalin do wnętrza samochodu.

Filtr cząstek stałych przy silniku wysokoprężnym

Filtr ten usuwa szkodliwe cząstki stałe ze spalin. Wyposażony jest w funkcję automatycznego czyszczenia, która uaktywnia się samoczynnie podczas jazdy bez podania jakiegokolwiek informacji. Czyszczenie odbywa się okresowo przez spalenie cząstek

sadzy w wysokiej temperaturze. Procedura ta jest przeprowadzana automatycznie w określonych warunkach jezdnych i trwa maksymalnie 25 minut. Zazwyczaj czas trwania wynosi między 7 a 12 minut. W tym czasie funkcja Autostop nie jest dostępna, a zużycie paliwa może być wyższe. Ponadto z układu wydechowego może się wydobywać nietypowy zapach i dym.

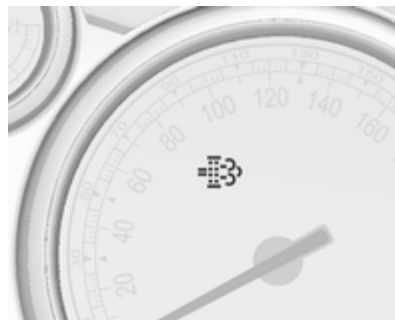

W niektórych sytuacjach, np. podczas pokonywania krótkich odcinków, samoistne oczyszczenie filtra nie jest możliwe.

Jeśli wymagane jest czyszczenie filtra, a wcześniejsze warunki jazdy nie umożliwiały przeprowadzenia czyszczenia automatycznego, zostanie to wskazane przez lampkę kontrolną . Jednocześnie na wyświetlaczu informacyjnym kierowcy występuje komunikat **Filtr sadzy jest pełny kontynuować jazdę** lub kod ostrzegawczy 55.

Lampka  świeci, gdy filtr cząstek stałych jest pełny. Jak najszybciej przeprowadzić procedurę czyszczenia.

Lampka  miga, gdy filtr cząstek stałych osiągnął maksymalny poziom napełnienia. Jak najszybciej przeprowadzić procedurę czyszczenia, aby uniknąć uszkodzenia silnika.

Procedura czyszczenia

Aby uruchomić proces czyszczenia, należy kontynuować jazdę, utrzymując obroty silnika na poziomie 2000 obr./min przez czas jednej minuty. W razie potrzeby należy

zredukować bieg. Czyszczenie filtra cząstek stałych rozpocznie się automatycznie.

Jeśli dodatkowo świeci lampka , przeprowadzenie procedury czyszczenia nie jest możliwe. Należy skontaktować się z warsztatem.

Przeostroga

Jeśli procedura czyszczenia zostanie przerwana, występuje duże niebezpieczeństwo poważnej awarii silnika.

Czyszczenie filtra trwa krócej w przypadku jazdy z wyższą prędkością, obrotową silnika i z większym obciążeniem.

Lampka kontrolna  gaśnie po zakończeniu samooczyszczania.

Katalizator

Katalizator usuwa ze spalin pewną ilość substancji niebezpiecznych dla środowiska naturalnego.

Przeostroga

Paliwa niespełniające norm opisanych na stronach ⇨ 227, ⇨ 311 mogą doprowadzić do uszkodzenia katalizatora lub podzespołów elektronicznych.

Niewypalone w pełni paliwo przegrzeje i uszkodzi katalizator. Z tego względu należy unikać zbyt długiego używania rozrusznika, gdy silnik się nie uruchamia, jazdy aż do opróżnienia zbiornika paliwa bądź uruchamiania samochodu poprzez pchanie lub holowanie.

W przypadku problemów z zapłonem, nierównomiernej pracy silnika, spadku mocy silnika lub innych nietypowych objawów należy niezwłocznie skontaktować się z warsztatem. W razie potrzeby można kontynuować jazdę, ale jedynie przez krótki czas i pod warunkiem utrzymywania niskiej prędkości obrotowej silnika.

Automatyczna skrzynia biegów

Automatyczna skrzynia biegów umożliwia automatyczną zmianę biegów (tryb automatyczny) lub manualną zmianę biegów (tryb manualny).

Wyświetlacz skrzyni biegów

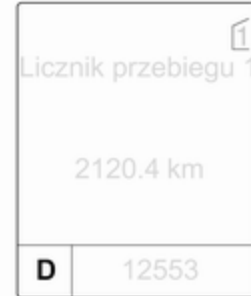

Aktualny tryb pracy lub bieg sygnalizowany jest na wyświetlaczu.

Dźwignia zmiany biegów



- P** = położenie postojowe, koła są zablokowane, wybierać wyłącznie po zatrzymaniu samochodu i włączeniu hamulca postojowego
- R** = bieg wsteczny, wybierać tylko po zatrzymaniu samochodu
- N** = położenie neutralne
- D** = tryb automatycznej zmiany biegów podczas jazdy

Dźwignię można przestawić z położenia **P** tylko przy włączonym zapłonie i wciśniętym pedale hamulca.



Gdy pedał hamulca nie jest wciśnięty, świeci się lampka kontrolna (☹).

Gdy dźwignia zmiany biegów nie jest w położeniu **P** w momencie wyłączenia zapłonu, migają lampki kontrolne (☹) i **P**.

W celu przestawienia dźwigni zmiany biegów w położenie **P** lub **R** nacisnąć przycisk zwalniający.

Silnik można uruchomić tylko po ustawieniu dźwigni w położenie **P** lub **N**. Gdy wybrane jest położenie **N**, przed uruchomieniem silnika należy wcisnąć pedał hamulca lub włączyć hamulec postojowy.

Przy wybieraniu biegu nie należy wciskać pedału przyspieszenia. Zabronione jest jednoczesne wcisnięcie pedału przyspieszenia i hamulca.

Po wybraniu biegu i zwolnieniu pedału hamulca samochód powoli ruszy.

Hamowanie silnikiem

Aby w pełni wykorzystać efekt hamowania silnikiem przy zjeżdżaniu ze wzniesienia, należy w odpowiednim momencie zredukować bieg (patrz tryb manualny).

Uwalnianie ugrzęźniętego pojazdu

Procedurę tę należy stosować wyłącznie w przypadku, gdy samochód ugrzęźnie w piasku, błocie lub śniegu. Polega ona na przestawianiu dźwigni zmiany biegów na przemian w położenia **D** i **R**. Utrzymywać możliwie niskie obroty silnika w celu uniknięcia gwałtownego przyspieszenia samochodu po odzyskaniu normalnej przyczepności.

Parkowanie

Zaciągnąć hamulec postojowy i ustawić dźwignię zmiany biegów w położeniu **P**.

Kluczyk daje się wyjąć z wyłącznika zapłonu tylko wówczas, gdy dźwignia znajduje się w położeniu **P**.

Tryb manualny



Przestawić dźwignię z położenia **D** w lewo, a następnie popchnąć ją do przodu lub do tyłu.

+ = zmiana biegu na wyższy

- = zmiana biegu na niższy

W przypadku wybrania wyższego biegu przy zbyt niskiej prędkości lub niższego biegu przy zbyt wysokiej prędkości zmiana biegu nie nastąpi. Może to spowodować pojawienie się komunikatu na wyświetlaczu informacyjnym kierowcy.

W trybie ręcznym, przy pracy silnika na wysokich obrotach nie następuje automatyczna zmiana biegu na wyższy.

Elektroniczne programy jazdy

- Po uruchomieniu zimnego silnika program regulacji temperatury roboczej powoduje opóźnioną zmianę biegów (zmiana następuje przy wyższej prędkości obrotowej silnika), dzięki czemu katalizator szybciej nagrzewa się do optymalnej temperatury.
- Funkcja automatycznego wybierania położenia neutralnego samoczynnie uaktywnia tryb pracy silnika na biegu jałowym w sytuacji, gdy samochód zatrzyma się i nadal



będzie wybrany jeden z biegów do jazdy w przód oraz naciśnięty będzie pedał hamulca.

- W trybie sportowym (SPORT) zmiana biegów następuje przy wyższej prędkości obrotowej silnika (jeśli nie jest włączony układ automatycznej kontroli prędkości). Tryb sportowy (SPORT) ⇨ 189.
- Specjalne programy automatycznie adaptują parametry zmiany biegów podczas podjeżdżania pod lub zjeżdżania z wzniesień.
- Podczas ruszania na ośnieżonej, oblodzonej lub innego rodzaju śliskiej nawierzchni układ elektronicznego sterowania skrzynią biegów automatycznie wybiera wyższy bieg.

Wymuszona redukcja biegu

Wciśnięcie pedału przyspieszenia do oporu w trybie automatycznym spowoduje wybranie niższego biegu, o ile silnik będzie pracował z odpowiednią prędkością obrotową.

Usterka

W razie wystąpienia usterki automatycznej skrzyni biegów zaświeci się lampka kontrolna . Dodatkowo na wyświetlaczu informacyjnym kierowcy pojawia się kod lub komunikat ostrzegawczy. Komunikaty dotyczące stanu pojazdu  132.

Funkcja automatycznej zmiany biegów przestanie wówczas działać. Jazdę można jednak kontynuować, zmieniając biegi ręcznie.

Dostępny będzie tylko najwyższy bieg. W niektórych przypadkach można wybierać ręcznie także 2. bieg. Bieg ten należy włączać wyłącznie podczas postoju pojazdu.

Przyczynę usterki należy usunąć w warsztacie.

Przerwa w dopływie prądu

W przypadku braku zasilania (wystąpienia przerwy w dopływie prądu) dźwignia zmiany biegów

zostaje zablokowana w położeniu **P**. Kluczyka zapłonu nie można wyjąć z wyłącznika zapłonu.

Jeśli dojdzie do rozładowania akumulatora, silnik można będzie uruchomić, wykorzystując przewody rozruchowe  294.

Jeśli przyczyną usterki nie jest rozładowanie akumulatora, należy odblokować dźwignię zmiany biegów. W tym celu:

1. Włączyć hamulec postojowy.



2. Odczepić pokrywę dźwigni zmiany biegów od konsoli środkowej w przedniej części, podnieść w górę i obrócić w lewo.

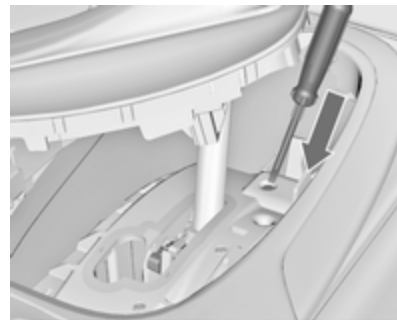

3. Włożyć śrubokręt w otwór do oporu i przestawić dźwignię zmiany biegów z położenia **P** lub **N** w inne położenie. Jeśli dźwignia ponownie znajdzie się w położeniu **P** bądź **N**, zostanie powtórnie zablokowana. Przyczynę przerwy w dopływie prądu należy usunąć w warsztacie.
4. Zamocować pokrywę dźwigni zmiany biegów do konsoli środkowej.

Manualna skrzynia biegów



W celu wybrania biegu wstecznego zatrzymać samochód, wcisnąć pedał sprzęgła i odczekać 3 sekundy, a następnie wcisnąć przycisk zwalniający, znajdujący się na dźwigni zmiany biegów i wybrać bieg wsteczny.

Jeśli biegu nie można włączyć, ustawić dźwignię w położeniu neutralnym, zwolnić i ponownie wcisnąć pedał sprzęgła, a następnie ponownie wybrać bieg.

Pedał sprzęgła należy zwalniać jak najszybciej.

Podczas każdorazowej zmiany biegu wymagane jest wciśnięcie pedału sprzęgła do oporu. Na pedale sprzęgła nie należy opierać stopy.

Przeostroga

Nie powinno prowadzić się samochodu z ręką spoczywającą na dźwigni zmiany biegów.

Hamulce

Hamulec zasadniczy składa się z dwóch niezależnych obwodów.

W razie awarii jednego z nich samochód można wyhamować za pomocą drugiego. Jednak hamowanie wymaga silnego wciśnięcia pedału hamulca. Potrzeba do tego znacznie większej siły. Droga hamowania ulega wydłużeniu. Przed kontynuowaniem podróży zwrócić się o pomoc do warsztatu.

Po jedno- lub dwukrotnym wciśnięciu pedału hamulca przy wyłączonym silniku przestaje działać wspomaganie układu hamulcowego. Skuteczność hamowania nie zmienia się, jednak hamowanie wymaga użycia znacznie większej siły. Należy o tym pamiętać zwłaszcza w przypadku prowadzenia holowanego samochodu.

Lampka kontrolna  118.

Układ ABS

Układ ABS przeciwdziała blokowaniu kół podczas hamowania.

Gdy tylko któreś z kół zacznie się blokować, układ odpowiednio wyreguluje ciśnienie w układzie hamulcowym. Dzięki temu samochód zachowuje sterowność nawet w przypadku bardzo gwałtownego hamowania.

Działanie układu ABS daje się odczuć poprzez pulsowanie pedału hamulca i charakterystyczny odgłos.

W celu zapewnienia optymalnej skuteczności hamowania wciskać pedał hamulca do oporu, pomimo jego pulsowania. Nie zmniejszać nacisku stopy na pedał.

Po rozpoczęciu jazdy układ przeprowadza test własny, który może być słyszalny.

Lampka kontrolna (ABS) ⇨ 119.

Adaptacyjne światła hamowania

Podczas hamowania z maksymalną siłą wszystkie trzy światła hamowania migają w trakcie działania układu ABS.

Usterka

⚠ Ostrzeżenie

W razie wystąpienia usterki w układzie ABS po wciśnięciu pedału hamulca koła mogą ulec zablokowaniu -ze względu na zadziałanie znacznie większych sił. Układ ABS nie będzie wówczas przeciwdziałał blokowaniu się kół. Podczas gwałtownego hamowania samochód może stracić sterowność i wpaść w poślizg.

Przyczynę usterki należy usunąć w warsztacie.

Hamulec postojowy

Hamulec postojowy sterowany ręcznie

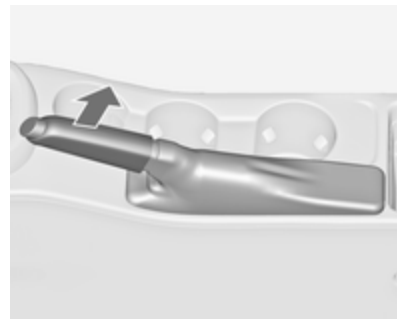

Przy parkowaniu na pochyłości zaciągać hamulec postojowy z maksymalną siłą, nie wciskając przycisku zwalnającego.

W celu zwolnienia hamulca postojowego należy nieco unieść dźwignię, wcisnąć przycisk zwalnający, a następnie całkowicie opuścić dźwignię.

Aby obniżyć siły działające w hamulcu ręcznym, należy jednocześnie wcisnąć pedał hamulca nożnego.

Lampka kontrolna  ↻ 118.

Hamulec postojowy sterowany elektrycznie



Włączanie podczas postoju pojazdu

Pociągnąć przełącznik  i przytrzymać przez około jedną sekundę – hamulec postojowy sterowany elektrycznie włączy się automatycznie z odpowiednią siłą hamującą. Dla uzyskania

maksymalnej siły hamującej, np. podczas parkowania z przyczepą lub na pochyłościach, pociągnąć przełącznik  dwukrotnie.

Hamulec postojowy sterowany elektrycznie jest włączony, jeśli świeci się lampka kontrolna  ↻ 118.

Hamulec postojowy sterowany elektrycznie można włączać zawsze, nawet przy wyłączonym zapłonie.

Nie należy włączać hamulca postojowego sterowanego elektrycznie zbyt często przy wyłączonym silniku, ponieważ może to spowodować rozładowanie akumulatora.

Przed opuszczeniem pojazdu sprawdzić stan hamulca postojowego sterowanego elektrycznie. Lampka kontrolna  ↻ 118.

Wyłączanie

Włączyć zapłon. Przytrzymać wciśnięty pedał hamulca, a następnie wcisnąć przełącznik .

Funkcja ruszania

Wciśnięcie pedału sprzęgła (manualna skrzynia biegów) lub włączenie przełożenia do jazdy (automatyczna skrzynia biegów), a następnie wciśnięcie pedału przyspieszenia spowoduje automatyczne zwolnienie hamulca postojowego sterowanego elektrycznie. Nie jest to możliwe, gdy przełącznik hamulca jest w tym samym czasie pociągnięty.

Funkcja ta ułatwia m.in. ruszanie na pochyłościach.

Gwałtowne ruszanie może skrócić okres użytkowania części eksploatacyjnych.

Dynamiczne hamowanie podczas jazdy

Gdy przełącznik  jest trzymany pociągnięty podczas jazdy, układ hamulca postojowego sterowanego elektrycznie będzie hamował pojazd, lecz nie nastąpi całkowite, statyczne włączenie tego hamulca.

Funkcja hamowania dynamicznego jest wyłączana od razu po zwolnieniu przełącznika (Ⓢ).

Usterka

Włączenie trybu awaryjnego hamulca sterowanego elektrycznie jest sygnalizowane zapaleniem się kontrolki (Ⓢ), a także pojawieniem się kodu ostrzeżenia lub stosownego komunikatu na wyświetlaczu informacyjnym kierowcy (DIC). Komunikaty pokazywane na wyświetlaczu ⇨ 132.

Włączanie hamulca postojowego sterowanego elektrycznie: pociągnąć i przytrzymać przełącznik (Ⓢ) przez dłużej niż 5 sekund. Świecenie kontrolki (Ⓢ) sygnalizuje, że hamulec postojowy sterowany elektrycznie jest włączony.

Zwalnianie hamulca postojowego sterowanego elektrycznie: wcisnąć i przytrzymać przełącznik (Ⓢ) przez dłużej niż 2 sekundy. Zgaśnięcie kontrolki (Ⓢ) sygnalizuje, że hamulec postojowy sterowany elektrycznie został zwolniony.

Lampka kontrolna (Ⓢ) miga: hamulec postojowy sterowany elektrycznie nie jest w pełni włączony lub zwolniony. Gdy miganie kontrolki nie ustępuje, zwolnić i ponownie spróbować włączyć hamulec postojowy sterowany elektrycznie.

System Brake Assist

System ten uaktywnia się w przypadku gwałtownego wciśnięcia pedału hamulca do oporu, powodując doprowadzenie do hamulców poszczególnych kół maksymalnego ciśnienia (koła są wyhamowywane z maksymalną siłą).

Przez cały czas trwania hamowania należy utrzymywać stały nacisk na pedał hamulca. Po zwolnieniu pedału przywracane jest normalne ciśnienie w układzie hamulcowym.

System Hill Start Assist

System pomaga zapobiegać niezamierzonemu toczeniu samochodu podczas ruszania na pochyłościach.

Po zatrzymaniu pojazdu na wzniesieniu i zdjęciu stopy z pedału hamulca system utrzymuje włączone hamulce przez dwie sekundy. Hamulce zostaną zwolnione automatycznie, gdy samochód zacznie przyspieszać.

System Hill Start Assist nie jest aktywny w trybie Autostop.

Układy kontroli jazdy

Układ kontroli trakcji

Układ kontroli trakcji (TC) wchodzi w skład układu stabilizacji toru jazdy (ESC) ⇨ 187.

Układ kontroli trakcji (TC) w razie potrzeby poprawia stabilność samochodu, niezależnie od typu nawierzchni i przyczepności opon, poprzez zapobieganie poślizgowi kół.

Gdy tylko koła napędowe zaczynają tracić przyczepność, układ redukuje moc silnika i odpowiednio przyhamowuje koło, które ślizga się najbardziej. Dzięki temu samochód uzyskuje lepszą stabilność na śliskiej nawierzchni.

Układ kontroli trakcji jest włączany przy każdym uruchomieniu silnika, po zgaśnięciu lampki kontrolnej .

Podczas działania układu kontroli trakcji miga lampka .

Ostrzeżenie



Świadomość dysponowania zaawansowanymi układami poprawiającymi bezpieczeństwo nie powinna skłaniać do brawury za kierownicą.

Prędkość należy zawsze dostosowywać do warunków na drodze.

Lampka kontrolna  ⇨ 120.

Wyłączenie



Układ kontroli trakcji można wyłączyć, gdy poślizg kół napędowych jest wymagany: krótko naciśnąć przycisk , aby wyłączyć układ kontroli trakcji – zaświeci się lampka . Wyłączenie jest sygnalizowane wyświetleniem komunikatu stanu na wyświetlaczu informacyjnym kierowcy.

Układ włącza się poprzez ponowne naciśnięcie przycisku .

Po wyłączeniu i ponownym włączeniu zapłonu układ kontroli trakcji jest uaktywniany automatycznie.

Układ stabilizacji toru jazdy

Elektroniczny układ stabilizacji toru jazdy (ESC) w razie potrzeby poprawia stabilność samochodu, niezależnie od typu nawierzchni i przyczepności opon. Zapobiega również poślizgowi kół napędzanych. Układ ESC działa w połączeniu z układem kontroli trakcji (TC) ⇨ 187.

Gdy tylko koła stracą przyczepność lub samochód zacznie wpadać w poślizg (wystąpi podsterowność/

nadsterowność), układ natychmiast zredukuje moc silnika (zmieni się odgłos pracy silnika) i odpowiednio przyhamuje poszczególne koła. Dzięki temu samochód uzyskuje lepszą stabilność na śliskiej nawierzchni.

Układ ESC jest włączany przy każdym uruchomieniu silnika, po zgaśnięciu lampki kontrolnej .

Podczas działania układu ESC miga lampka .

Ostrzeżenie

Świadomość dysponowania zaawansowanymi układami poprawiającymi bezpieczeństwo nie powinna skłaniać do brawury za kierownicą.





Prędkość należy zawsze dostosowywać do warunków na drodze.

Lampka kontrolna  ⇨ 120.

Wyłączenie



Aby uzyskać bardziej sportową charakterystykę jazdy, układy ESC i TC można wyłączyć oddzielnie:

- krótko nacisnąć przycisk : zostaje wyłączony tylko układ kontroli trakcji (TC), a układ ESC pozostaje aktywny – zapala się lampka ,
- nacisnąć przycisk  i przytrzymać przez co najmniej 5 sekund: układy TC i ESC zostają wyłączone – zapalają się lampki  i .

Wybrany tryb jest dodatkowo sygnalizowany wyświetleniem komunikatu stanu na wyświetlaczu informacyjnym kierowcy.

Jeśli przy wyłączonym układzie ESP zostanie przekroczona określona wartość progowa ingerencji układu, przy pierwszym naciśnięciu pedału hamulca system włączy układ ESP i pozostawi go włączony, dopóki rejestrowana wartość nie spadnie poniżej wartości progowej ingerencji układu.

Układ włącza się poprzez ponowne naciśnięcie przycisku . Jeśli wcześniej wyłączono układ kontroli trakcji, włączone zostają oba układy.



Po wyłączeniu i ponownym włączeniu zapłonu układ ESC jest uaktywniany automatycznie.



Wyłączanie, wersja OPC



W przypadku bardzo sportowej jazdy układy ESC i TC można wyłączyć oddzielnie. Można wybrać następujące tryby:

- krótko nacisnąć przycisk **ESC**: zostaje wyłączony tylko układ kontroli trakcji (TC), a układ ESC pozostaje aktywny – zapala się lampka ,
- dwa razy krótko nacisnąć przycisk **ESC** w ciągu 2 sekund: układ TC zostaje wyłączony, a układ ESC

pozostaje włączony, nie ograniczając mocy silnika – zapalają się lampki  i ,

- nacisnąć przycisk **ESC** i przytrzymać przez co najmniej 5 sekund: układy TC i ESC zostają całkowicie wyłączone – zapalają się lampki  i .

Wybrany tryb jest dodatkowo sygnalizowany wyświetleniem komunikatu stanu na wyświetlaczu informacyjnym kierowcy.

W wersji OPC układy TC i ESC pozostają wyłączone, nawet jeśli zostanie przekroczona określona wartość progowa i dojdzie do utraty stabilności jazdy.

Układ włącza się poprzez ponowne naciśnięcie przycisku **ESC**. Jeśli wcześniej wyłączono układ kontroli trakcji, włączone zostają oba układy.

Po wyłączeniu i ponownym włączeniu zapłonu układ ESC jest uaktywniany automatycznie.

Interaktywny układ jezdny

Układ Flex Ride

Układ jezdny Flex Ride umożliwia kierowcy wybór trybu jazdy:

- Tryb **SPORT**: nacisnąć przycisk **SPORT** – zapala się dioda.
- Tryb **TOUR**: nacisnąć przycisk **TOUR** – zapala się dioda.
- Tryb **NORMAL**: żaden z przycisków **SPORT** i **TOUR** nie jest wciśnięty, żadna dioda się nie pali.

Tryby **SPORT** i **TOUR** wyłącza się poprzez ponowne naciśnięcie odpowiedniego przycisku.

W każdym z trybów układ Flex Ride koordynuje pracę następujących układów elektronicznych:

- Ciągła kontrola charakterystyki amortyzatorów
- Kontroler pedału przyspieszenia
- Kontroler układu kierowniczego
- Układ stabilizacji toru jazdy (ESC)
- Układ ABS z regulacją hamowania na zakrętach (CBC)
- Automatyczna skrzynia biegów.



Tryb SPORT (sportowy)

Ustawienia układów są dostosowywane do bardziej sportowego stylu jazdy:

- Tłumienie amortyzatorów staje się „twardsze”, co zapewnia lepszy kontakt pojazdu z nawierzchnią.
- Silnik szybciej reaguje na ruchy pedału przyspieszenia.
- Wspomaganie układu kierowniczego staje się bardziej sportowe.

- Praca automatycznej skrzyni biegów jest dostosowywana do bardziej dynamicznej jazdy.
- Po włączeniu trybu SPORT podświetlenie tablicy wskaźników zmienia kolor z białego na czerwony.

Tryb TOUR (podróżny)

Ustawienia układów są dostosowywane do bardziej komfortowego stylu jazdy:

- Tłumienie amortyzatorów staje się bardziej „miękkie”.
- Silnik reaguje na ruchy pedału przyspieszenia w normalny sposób.
- Wspomaganie układu kierowniczego pracuje w trybie normalnym.
- Praca automatycznej skrzyni biegów jest dostosowywana do bardziej komfortowej jazdy.
- Podświetlenie tablicy wskaźników jest białe.

Tryb NORMAL (normalny)

Zastosowane są standardowe ustawienia wszystkich układów.

Układ kontroli trybu jazdy

W przypadku ręcznego włączenia dowolnego trybu jazdy (SPORT, TOUR lub NORMAL) układ kontroli trybu jazdy (DMC – Drive Mode Control) stale monitoruje i analizuje rzeczywiste parametry jazdy, reakcje kierowcy i bieżący, dynamiczny stan pojazdu. Jeśli jest to konieczne, układ DMC automatycznie zmienia ustawienia wybranego trybu jazdy lub, jeśli zostanie wykryta znaczna zmiana stylu jazdy, całkowicie zmienia tryb jazdy na czas trwania zmiany stylu.

Jeśli na przykład wybrano tryb NORMAL, a układ DMC wykryje sportowy styl prowadzenia, kilka ustawień trybu normalnego zostanie zmienionych na ustawienia sportowe. W przypadku bardzo sportowego stylu jazdy układ DMC zmienia tryb jazdy na tryb SPORT.

Jeśli przykładowo wybrano tryb TOUR podczas jazdy po krętej drodze i nastąpi gwałtowne, silne hamowanie, układ DMC wykryje dynamiczny stan pojazdu i zmieni ustawienia zawieszenia na tryb SPORT, aby zwiększyć stabilność pojazdu.

Gdy parametry jazdy lub dynamiczny stan pojazdu powrócą do stanu wyjściowego, układ DMC zmienia ustawienia zgodnie z wcześniej wybranym trybem jazdy.

Ustawienia spersonalizowane w trybie sportowym

Kierowca może wybrać funkcje trybu SPORT po wciśnięciu przycisku **SPORT**. Ustawienia tych opcji można zmienić za pomocą wyświetlacza informacyjnego w menu **Ustawienia**. Personalizacja ustawień ⇨ 139.

Układ Flex Ride – wersja OPC

Układ Flex Ride w wersji OPC działa w taki sam sposób jak standardowy układ Flex Ride z tą różnicą, że tryby jazdy mają bardziej sportową charakterystykę.



Układ jezdny OPC Flex Ride umożliwia kierowcy wybór trybu jazdy:

- Tryb OPC: nacisnąć przycisk **OPC** – zapala się dioda.
- Tryb SPORT: nacisnąć przycisk **SPORT** – zapala się dioda.
- Tryb NORMAL: żaden z przycisków **SPORT** i **OPC** nie jest wciśnięty, żadna dioda się nie pali.

Tryby SPORT i OPC wyłącza się poprzez ponowne naciśnięcie odpowiedniego przycisku.

W każdym z trybów układ OPC Flex Ride koordynuje pracę następujących układów elektronicznych:

- Ciągła kontrola charakterystyki amortyzatorów
- Kontroler pedału przyspieszenia
- Kontroler układu kierowniczego
- Układ stabilizacji toru jazdy (ESC)
- Układ ABS z regulacją hamowania na zakrętach (CBC)

Tryb NORMAL (normalny)

W trybie NORMAL, gdy nie jest wciśnięty ani przycisk SPORT ani OPC, wszystkie ustawienia układów mają wartości standardowe.

Tryb SPORT (sportowy)

Ustawienia układów są dostosowywane do bardziej sportowego stylu jazdy.

Tryb OPC

Charakterystyka dynamiki jazdy jest dostosowana do wysokich wartości osiągnięć.

W tym trybie podświetlenie tablicy wskaźników zmienia kolor na czerwony.

Ustawienia spersonalizowane w trybie OPC

Kierowca może wybrać funkcje trybu OPC po wciśnięciu przycisku **OPC**. Ustawienia tych opcji można zmienić za pomocą wyświetlacza informacyjnego w menu **Ustawienia**. Personalizacja ustawień ⇨ 139.

Systemy wspomagania kierowcy

⚠ Ostrzeżenie

Systemy wspomagania kierowcy służą do pomocy a nie do zastępowania kierowcy.

Podczas jazdy pełna odpowiedzialność spoczywa na kierowcy.

Korzystając z systemów wspomagania kierowcy należy zawsze zachowywać ostrożność, obserwując aktualną sytuację na drodze.

Automatyczna kontrola prędkości

Układ automatycznej kontroli prędkości może zapamiętywać i utrzymywać prędkość od ok. 30 do 200 km/h. W przypadku wjeżdżania na wzniesienie lub zjeżdżania z niego prędkość ta może się zmienić.

Ze względów bezpieczeństwa funkcja automatycznej kontroli prędkości może zostać włączona dopiero po jednokrotnym wciśnięciu pedału hamulca. Układu nie można włączyć podczas jazdy na pierwszym biegu.





Funkcji automatycznej kontroli prędkości nie należy włączać, jeśli utrzymywanie stałej prędkości jazdy nie jest wskazane.

Jeśli samochód jest wyposażony w automatyczną skrzynię biegów, zaleca się włączanie układu

automatycznej kontroli prędkości, jedynie gdy aktywny jest tryb automatycznej zmiany biegów.

Lampka kontrolna   123.

Włączanie

Nacisnąć przycisk  – lampka kontrolna  na zestawie wskaźników zaświeci się na biało.

Włączanie

Przyspieszyć do żądanej prędkości i obrócić pokrętko w kierunku **SET/-** – bieżąca prędkość zostaje zapamiętana i będzie utrzymywana. Lampka kontrolna  na zestawie wskaźników zaświeci się na zielono. Pedał przyspieszenia można zwolnić.

W każdej chwili istnieje możliwość wciśnięcia pedału przyspieszenia w celu zwiększenia prędkości. Po zwolnieniu pedału przywrócona zostanie uprzednio zapamiętana prędkość.

Automatyczna kontrola prędkości pozostaje aktywna podczas zmiany biegów.

Zwiększanie prędkości



Przy aktywnej funkcji automatycznej kontroli prędkości przytrzymać pokrętko w położeniu **RES/+** lub krótko obracać w położenie **RES/+**: prędkość wzrasta w sposób ciągły lub w niedużych skokach.

Można również przyspieszyć do żądanej prędkości i zapamiętać prędkość jazdy, obracając przełącznik w położenie **SET/-**.

Zmniejszanie prędkości

Przy aktywnej funkcji automatycznej kontroli prędkości przytrzymać pokrętko w położeniu **SET/-** lub krótko obracać w położenie **SET/-**: prędkość maleje w sposób ciągły lub w niedużych skokach.

Wyłączenie

Nacisnąć przycisk  – lampka kontrolna  na zestawie wskaźników zaświeci się na biało. Układ automatycznej kontroli prędkości zostanie wyłączony. Ostatnio używane ustawienie prędkości



zostanie zapisane w pamięci, aby umożliwić wznowienie jazdy ze stałą prędkością w późniejszym czasie. Funkcja automatycznej kontroli prędkości wyłączy się samoczynnie, gdy:

- prędkość jazdy spadnie poniżej 30 km/h,
- prędkość jazdy wzrośnie powyżej 200 km/h,
- zostanie wciśnięty pedał hamulca,
- pedał sprzęgła zostanie wciśnięty na kilka sekund,
- dźwignia zmiany biegów zostanie przestawiona w położenie **N**,
- prędkość obrotowa silnika spadnie do bardzo niskiego poziomu,
- uaktywnią się układy kontroli trakcji (TCS) lub stabilizacji toru jazdy (ESC).

Przywracanie zapamiętanej prędkości

Obrócić pokrętko w położenie **RES/+** przy prędkościach jazdy powyżej 30 km/h. Zostanie uzyskana zapamiętana prędkość jazdy.

Wyłączenie

Nacisnąć przycisk  – lampka kontrolna  na zestawie wskaźników zgaśnie. Zapamiętana prędkość zostaje usunięta.

Układ automatycznej kontroli prędkości zostaje wyłączony, a zapamiętana prędkość usunięta również wtedy, gdy zostanie wyłączony zapłon lub naciśnięty przycisk  w celu aktywowania ogranicznika prędkości.

Ograniczenie prędkości jazdy

Ogranicznik prędkości zapobiega przekroczeniu ustawionej maksymalnej prędkości jazdy.



Prędkość maksymalną można ustawić powyżej 25 km/h.

Kierowca może przyspieszyć do ustawionej prędkości maksymalnej, ale nie może jej przekroczyć. W przypadku zjeżdżania ze wzniesienia prędkość ta może zostać chwilowo przekroczona.

Ustawiona prędkość maksymalna jest wyświetlana w górnym wierszu wyświetlacza informacyjnego kierowcy, gdy ogranicznik jest aktywny.

Włączenie



Nacisnąć przycisk . Jeśli wcześniej został aktywowany układ automatycznej kontroli prędkości lub adaptacyjny układ automatycznej kontroli prędkości, w chwili aktywacji ogranicznika prędkości zostanie on wyłączony, a lampka kontrolna  zgaśnie.

Ustawianie ograniczenia prędkości

Przy aktywnym ograniczniku prędkości obrócić pokrętkę w położenie **RES/+** i przytrzymać lub kilka razy krótko obrócić w położenie **RES/+**, do momentu gdy na wyświetlaczu informacyjnym kierowcy pojawi się żądana prędkość maksymalna.

Można też przyspieszyć do żądanej prędkości i krótko obrócić pokrętkę w kierunku **SET/-** – bieżąca prędkość zostaje zapamiętana jako prędkość maksymalna. Ograniczenie prędkości pojawia się na wyświetlaczu informacyjnym kierowcy.



Zmiana ograniczenia prędkości

Przy aktywnym ograniczniku prędkości obrócić pokrętko w położenie **RES/+** lub **SET/-**, aby odpowiednio zwiększyć lub zmniejszyć prędkość maksymalną.

Przekraczanie ograniczenia prędkości

W sytuacji awaryjnej istnieje możliwość przekroczenia ograniczenia prędkości przez wciśnięcie pedału przyspieszenia mocno poza punkt oporu.

W takiej sytuacji wskazanie ograniczenia prędkości na wyświetlaczu informacyjnym kierowcy zaczyna migać i słychać sygnał dźwiękowy.

Zwolnić pedał przyspieszenia, a funkcja ogranicznika prędkości zostanie ponownie włączona po uzyskaniu prędkości jazdy niższej niż wartość ograniczenia.

Wyłączenie

Nacisnąć przycisk : ogranicznik zostaje dezaktywowany i pojazd porusza się bez ograniczenia prędkości.

Ograniczenie prędkości zostaje zapisane, a na wyświetlaczu informacyjnym kierowcy pojawia się odpowiedni komunikat.

Przywracanie ograniczenia prędkości

Obrócić pokrętko w położenie **RES/+**. Zapisane w pamięci ograniczenie prędkości zostaje przywrócone.

Wyłączenie

Nacisnąć przycisk  – wskazanie ograniczenia prędkości znika z wyświetlacza informacyjnego kierowcy. Zapamiętana prędkość zostaje usunięta.

Ogranicznik prędkości zostaje wyłączony, a zapamiętana prędkość usunięta również wtedy, gdy zostanie wyłączony zapłon lub naciśnięty przycisk  w celu aktywowania układu automatycznej kontroli prędkości lub adaptacyjnego układu automatycznej kontroli prędkości.

Adaptacyjny układ automatycznej kontroli prędkości

Adaptacyjny układ automatycznej kontroli prędkości to udoskonalony konwencjonalny tempomat wyposażony w dodatkową funkcję utrzymywania określonej odległości od pojazdu poprzedzającego.

Układ adaptacyjny automatycznie zmniejsza prędkość pojazdu podczas zbliżania się do wolniej

poruszającego się samochodu. Następnie dostosowuje prędkość, utrzymując wybraną odległość od pojazdu jadącego z przodu. Prędkość pojazdu jest zwiększana i zmniejszana tak, aby podążać za pojazdem poprzedzającym, przy czym ustawiona prędkość nie jest przekraczana. Układ może w ograniczonym stopniu włączać hamulce, powodując zapalenie się świateł hamowania.



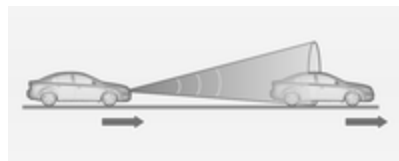

Adaptacyjny układ automatycznej kontroli prędkości może zapisywać w pamięci i utrzymywać prędkość jazdy powyżej ok. 50 km/h i automatycznie włączać hamulce w celu dostosowania prędkości do prędkości pojazdu poprzedzającego (do poziomu nie niższego niż 30 km/h).



Adaptacyjny układ automatycznej kontroli prędkości wykorzystuje czujnik radarowy do wykrywania pojazdów z przodu. Jeśli na tym samym torze jazdy nie jest wykrywany żaden pojazd, adaptacyjny układ automatycznej kontroli prędkości działa jak konwencjonalny tempomat.

Ze względów bezpieczeństwa układu nie można uruchomić po włączeniu zapłonu, dopóki nie zostanie wciśnięty pedał hamulca. Układu nie można włączyć podczas jazdy na pierwszym biegu.

Korzystanie z adaptacyjnego układu automatycznej kontroli prędkości jest zalecane głównie na długich, prostych odcinkach drogi, takich jak autostrady lub drogi krajowe o stałym natężeniu ruchu. Układu nie należy włączać, jeśli utrzymywanie stałej prędkości jazdy nie jest wskazane.



Lampka kontrolna  , 124, 
 123.

Ostrzeżenie

Podczas korzystania z adaptacyjnego układu automatycznej kontroli prędkości kierowca powinien być zawsze całkowicie skoncentrowany na prowadzeniu pojazdu. Kierowca w dalszym ciągu ma pełną kontrolę nad pojazdem, ponieważ naciśnięcie pedału hamulca, pedału przyspieszenia lub przycisku anulowania jest traktowane priorytetowo względem ustawień adaptacyjnego układu automatycznej kontroli prędkości.

Włączanie



Nacisnąć przycisk , aby włączyć adaptacyjny układ automatycznej kontroli prędkości. Lampka kontrolna  zaświeci się na biał.

Włączanie przez ustawienie prędkości

Adaptacyjny układ automatycznej kontroli prędkości można włączyć przy prędkości od 50 km/h do 180 km/h.

Przyspieszyć do żądanej prędkości i obrócić pokrętkę w kierunku **SET/-** – bieżąca prędkość zostaje

zapamiętana i będzie utrzymywana. Lampka kontrolna  świeci w kolorze zielonym.



W górnym wierszu wyświetlacza informacyjnego kierowcy jest wyświetlany symbol adaptacyjnego układu automatycznej kontroli prędkości, ustawienie odległości od pojazdu poprzedzającego i ustawienie prędkości.

Pedał przyspieszenia można zwolnić. Podczas zmiany przełożeń adaptacyjny układ automatycznej kontroli prędkości pozostaje włączony.

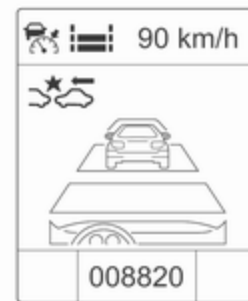

Aby wyświetlić stronę adaptacyjnego układu automatycznej kontroli prędkości na wyświetlaczu informacyjnym kierowcy, należy nacisnąć przycisk **MENU** na dźwigni kierunkowskazów i obrócić pokrętkę regulacyjne w celu wybrania strony układu.

Tymczasowe anulowanie ustawionej prędkości

Zawsze istnieje możliwość przekroczenia aktualnie ustawionej prędkości poprzez wciśnięcie pedału przyspieszenia. Po zwolnieniu pedału przyspieszenia układ wznowia jazdę

z wybranym odstępem w przypadku wykrycia wolniej poruszającego się pojazdu z przodu. Jeśli z przodu nie jest wykrywany żaden pojazd, układ wznawia jazdę ze stałą prędkością zapisaną w pamięci.

Po włączeniu adaptacyjnego układu automatycznej kontroli prędkości zmniejsza prędkość lub włącza hamulce, gdy wykrywa pojazd z przodu, który porusza się wolniej lub znajduje się bliżej niż wynosi wybrana odległość od pojazdu poprzedzającego.

Ostrzeżenie

Jeśli kierowca wciśnie pedał przyspieszenia, układ zwolni hamulce. W celu poinformowania kierowcy na wyświetlaczu informacyjnym na krótko pojawi się komunikat ostrzegawczy.

Zwiększanie prędkości

Przy włączonym układzie adaptacyjnym obrócić pokrętko w stronę RES/+ i przytrzymać, aby zwiększyć prędkość w sposób ciągły

w dużych odstępach, lub kilkakrotnie obrócić pokrętko w stronę RES/+, aby zwiększyć prędkość w małych odstępach.

Jeśli przy włączonym układzie adaptacyjnym pojazd porusza się z prędkością znacznie większą niż ustawiona, na przykład po naciśnięciu pedału przyspieszenia, aktualną prędkość jazdy można zapisać i utrzymać, obracając pokrętko w stronę SET/-.

Zmniejszanie prędkości

Przy włączonym układzie adaptacyjnym obrócić pokrętko w stronę SET/- i przytrzymać, aby zmniejszyć prędkość w sposób ciągły w dużych odstępach, lub kilkakrotnie obrócić pokrętko w stronę SET/-, aby zmniejszyć prędkość w małych odstępach.

Jeśli przy włączonym układzie adaptacyjnym pojazd porusza się z prędkością znacznie mniejszą niż ustawiona, na przykład z powodu wolniej jadącego pojazdu z przodu,

aktualną prędkość jazdy można zapisać i utrzymać, obracając pokrętko w stronę SET/-.

Przywracanie zapamiętanej prędkości

Jeśli układ jest włączony, lecz nieaktywny, należy obrócić pokrętko w stronę RES/+ przy prędkości powyżej 50 km/h, aby wznović jazdę z prędkością zapisaną w pamięci.

Ustawianie odległości od pojazdu poprzedzającego

Gdy adaptacyjny układ automatycznej kontroli prędkości wykrywa wolniej poruszający się pojazd na tym samym torze jazdy, dostosowuje prędkość, tak aby zachować wybrany przez kierowcę odstęp od tego pojazdu.

Dostępne są następujące ustawienia odległości od pojazdu poprzedzającego: blisko, średnia odległość, daleko.

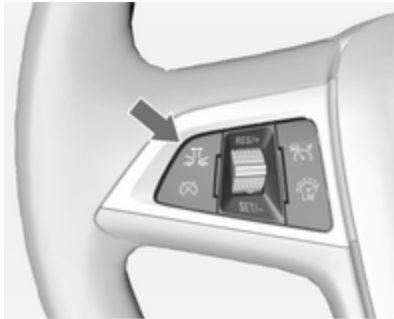

Nacisnąć przycisk – aktualne ustawienie pojawi się na wyświetlaczu informacyjnym kierowcy. Ponownie nacisnąć przycisk , aby zmienić ustawienie odległości od pojazdu poprzedzającego. Ustawienie zostanie wyświetlone w górnym wierszu wyświetlacza.

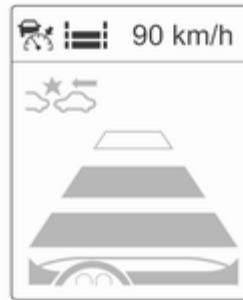

Wybrane ustawienie odległości od pojazdu poprzedzającego jest oznaczone przez pełne paski odległości na stronie adaptacyjnego układu automatycznej kontroli prędkości.

Należy pamiętać, że ustawienie odległości od pojazdu poprzedzającego jest również używane jako ustawienie czułości systemu ostrzegania o zderzeniu czołowym.

Przykład: Jeśli zostanie wybrane ustawienie 3 (daleko), kierowca jest ostrzegany wcześniej o niebezpieczeństwie kolizji, także

wtedy, gdy adaptacyjny układ automatycznej kontroli prędkości jest nieaktywny lub wyłączony.

Ostrzeżenie

Kierowca ponosi pełną odpowiedzialność za utrzymywanie prawidłowego odstępu od pojazdu poprzedzającego z odpowiednim uwzględnieniem natężenia ruchu drogowego, widoczności i warunków pogodowych.

Wykrywanie pojazdu z przodu



Gdy układ wykrywa pojazd poruszający się na tym samym torze jazdy, na prędkościomierzu pojawia się zielona lampka  ostrzegająca o pojeździe z przodu.

Jeśli lampka nie pojawia się lub pojawia się jedynie na krótko, oznacza to, że adaptacyjny układ automatycznej kontroli prędkości nie wykrywa pojazdów z przodu.

Wyłączenie

Adaptacyjny układ automatycznej kontroli prędkości zostaje dezaktywowany przez kierowcę, gdy:

- zostanie naciśnięty przycisk ,
- zostanie wciśnięty pedał hamulca,
- pedał sprzęgła zostanie wciśnięty na dłużej niż cztery sekundy,
- dźwignia automatycznej skrzyni biegów zostanie przesunięta w położenie **N**.

Układ jest również automatycznie dezaktywowany, gdy:

- prędkość pojazdu spadnie poniżej 45 km/h lub przekroczy 190 km/h,
- układ kontroli trakcji działa przez ponad 20 sekund,
- działa układ stabilizacji toru jazdy,
- przez kilka minut na drodze nie ma żadnych pojazdów i na poboczach nie są wykrywane żadne obiekty. W takiej sytuacji czujnik nie odbiera żadnego echa odbitego od przeszkód i może zasygnalizować, że jest przesłonięty,
- system hamowania ograniczający skutki kolizji włącza hamulce,
- czujnik radarowy jest przesłonięty przez warstwę lodu lub wodę,
- w czujniku, silniku lub układzie hamulcowym zostanie wykryta usterka.

Gdy układ adaptacyjny zostaje automatycznie dezaktywowany, lampka kontrolna  zapala się na biało, a na wyświetlaczu

informacyjnym kierowcy zostaje chwilowo wyświetlony symbol ostrzegawczy.





Zapamiętana prędkość będzie utrzymywana.

Ostrzeżenie

Gdy adaptacyjny układ automatycznej kontroli prędkości zostaje dezaktywowany, kierowca musi przejąć kontrolę nad hamowaniem i przyspieszaniem.

Wyłączenie

Nacisnąć przycisk , aby wyłączyć adaptacyjny układ automatycznej kontroli prędkości. Lampka kontrolna  zgaśnie. Zapamiętana prędkość zostaje usunięta.

Wyłączenie zapłonu również powoduje wyłączenie adaptacyjnego układu automatycznej kontroli prędkości i usunięcie zapamiętanej prędkości.

Uwaga kierowcy

- Podczas korzystania z adaptacyjnego układu automatycznej kontroli prędkości na krętych lub górskich drogach należy zachować ostrożność, ponieważ może on „gubić” pojazd poruszający się z przodu i wykrywać go ponownie dopiero po pewnym czasie.
- Nie korzystaj z układu na drogach śliskich, ponieważ może on powodować nagłe zmiany w

pryczepności kół (poślizg kół), co może być przyczyną utraty panowania nad pojazdem.

- Nie korzystaj z układu podczas opadów deszczu, śniegu i na drogach silnie zapyłonych, ponieważ czujnik radarowy może zostać pokryty warstwą wody, kurzu, lodu lub śniegu. W następstwie może dojść do ograniczenia pola widzenia lub całkowitego przesłonięcia czujnika. Jeśli czujnik zostanie przesłonięty, należy wyczyścić jego osłonę.

Ograniczenia układu

- Siła hamowania uruchamianego automatycznie przez układ jest ograniczona i może nie być wystarczająca, by zapobiec kolizji.
- Po nagłej zmianie pasa ruchu układ wykrywa pojazd poprzedzający dopiero po pewnym czasie. Z tego względu układ może przyspieszyć zamiast hamować, gdy zostanie wykryty inny pojazd.

- Adaptacyjny układ automatycznej kontroli prędkości nie sygnalizuje obecności pojazdów nadjeżdżających.
- Adaptacyjny układ automatycznej kontroli prędkości nie włącza hamulców w przypadku wykrycia nieruchomych pojazdów, pieszych lub zwierząt.

Zakręty

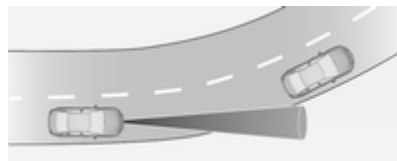

Adaptacyjny układ automatycznej kontroli prędkości oblicza przewidywany tor jazdy na podstawie pomiarów siły odśrodkowej. Przewidywany tor jazdy uwzględni bieżącą charakterystykę zakrętu, ale nie obejmuje jego dalszego przebiegu. Układ może „gubić” aktualnie wykrywany pojazd poprzedzający lub wykrywać pojazd

który nie znajduje się na tym samym pasie ruchu. Taka sytuacja może mieć miejsce podczas wejścia w zakręt lub wychodzenia z niego, a także gdy zmienia się promień łuku drogi. Jeśli układ przestaje wykrywać pojazd poprzedzający, lampka kontrolna  gaśnie.

Jeśli siła odśrodkowa na zakręcie jest zbyt duża, układ nieznacznie zmniejsza prędkość pojazdu. Stosowana siła hamowania nie daje jednak gwarancji, że pojazd nie wypadnie z zakrętu. Kierowca jest odpowiedzialny za odpowiednie zredukowanie wybranej prędkości przed wejściem w zakręt oraz za ogólne dostosowywanie prędkości do rodzaju drogi i obowiązujących ograniczeń prędkości.

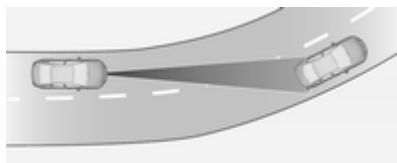

Autostrady

Na autostradach należy dostosować ustawienie prędkości do sytuacji panującej na drodze oraz warunków pogodowych. Należy zawsze uwzględniać ograniczone pole widzenia adaptacyjnego układu automatycznej kontroli prędkości, ograniczony poziom hamowania oraz pewne opóźnienie, z jakim układ ustala, czy dany pojazd znajduje się na tym samym torze jazdy, czy nie. Adaptacyjny układ automatycznej kontroli prędkości może nie zmniejszyć prędkości pojazdu na tyle szybko, by uniknąć kolizji ze znacznie wolniej poruszającym się samochodem lub po zmianie pasa ruchu. Dotyczy to zwłaszcza sytuacji, gdy pojazd porusza się z dużą prędkością lub gdy widoczność jest ograniczona przez warunki atmosferyczne.

Adaptacyjny układ automatycznej kontroli prędkości może „zgubić” pojazd poprzedzający podczas wjeżdżania na autostradę lub zjeżdżania z niej i przyspieszyć do ustawionej prędkości. Z tego względu

przed wjazdem lub zjazdem z autostrady należy zmniejszyć ustawioną prędkość.

Zmiany toru jazdy

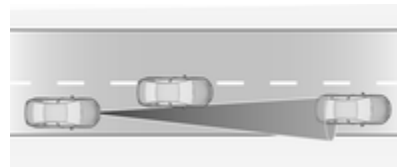

Jeśli inny pojazd wjedzie na ten sam tor jazdy, adaptacyjny układ automatycznej kontroli prędkości wykryje ten pojazd dopiero wtedy, gdy znajdzie się on na środku tego toru jazdy. Należy być przygotowanym na ewentualną reakcję i wcisnąć pedał hamulca, jeśli wymagane jest bardziej intensywne hamowanie.

Jazda na wzniesieniach i ciągnięcie przyczepy

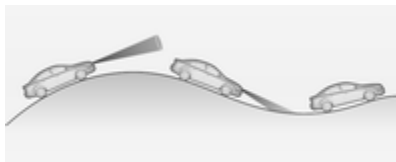

Skuteczność układu podczas jazdy na wzniesieniach lub ciągnięcia przyczepy zależy od prędkości pojazdu, jego obciążenia, natężenia ruchu drogowego oraz nachylenia jezdni. Podczas jazdy na wzniesieniach układ może nie wykrywać pojazdu na tym samym torze jazdy. Na stromych wzniesieniach w celu utrzymania prędkości może być konieczne użycie pedału przyspieszenia. W trakcie zjeżdżania ze wzniesienia może być konieczne użycie hamulców w celu utrzymania lub ograniczenia prędkości, zwłaszcza podczas jazdy z przyczepą.

Należy pamiętać, że włączenie hamulców powoduje dezaktywację układu. Nie zaleca się korzystania z

adaptacyjnego układu automatycznej kontroli prędkości podczas jazdy po stromych wzniesieniach, zwłaszcza gdy pojazd ciągnie przyczepę.

Zespół czujnika radarowego

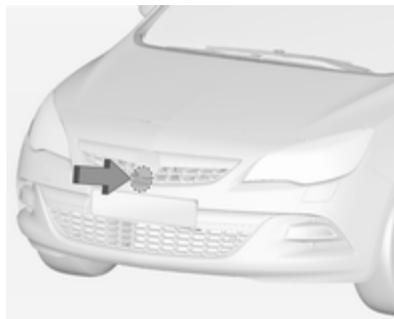

Zespół czujnika radarowego jest zamontowany za kratką chłodnicy, poniżej emblematu marki.

⚠ Ostrzeżenie

Czujnik radarowy został precyzyjnie skalibrowany na etapie produkcji. Dlatego też jeśli

dojdzie do zderzenia czołowego, należy zaprzestać używania układu. Czujnik znajdujący się za przednim zderzakiem mógł się przemieścić i może działać nieprawidłowo, nawet jeśli zderzak wygląda na nieuszkodzony. Po wypadku należy udać się do warsztatu w celu sprawdzenia i skorygowania położenia czujnika adaptacyjnego układu automatycznej kontroli prędkości.

Ustawienia

Istnieje możliwość zmiany ustawień przy użyciu opcji **Przygotowanie do zderzenia** dostępnej w menu personalizacji ustawień, ↻ 139.

Usterka

Jeśli adaptacyjny układ automatycznej kontroli prędkości nie działa z powodu wystąpienia czynników przejściowych (np. przesłonięcia czujnika przez lód) lub jeśli wystąpił trwały błąd systemowy,

na wyświetlaczu informacyjnym kierowcy zostaje wyświetlony komunikat.

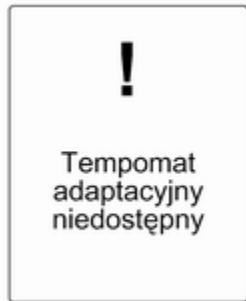



Komunikaty pokazywane na wyświetlaczu ↗ 132.

Ostrzeżenie o zderzeniu czołowym

System ostrzegania o zderzeniu czołowym pomaga uniknąć kolizji czołowej lub ograniczyć jej skutki. Jeśli pojazd zbyt szybko zbliża się do bezpośrednio poprzedzającego go samochodu, zostaje uruchomione

ostrzeżenie akustyczne, a na wyświetlaczu informacyjnym kierowcy pojawia się ostrzeżenie.



Gdy układ wykryje pojazd poruszający się na tym samym torze jazdy, na prędkościomierzu pojawi się zielona lampka  ostrzegająca o pojeździe z przodu. Aby system ostrzegania o zderzeniu czołowym mógł działać, musi być włączony w menu personalizacji ustawień ↗ 139 i nie może zostać dezaktywowany przyciskiem  (w zależności od systemu, patrz poniżej).

Na wyposażeniu pojazdu może znajdować się jedna z dwóch wersji systemu ostrzegania o zderzeniu czołowym:

- **System ostrzegania o zderzeniu czołowym wykorzystujący układ radarów**

w pojazdach wyposażonych w adaptacyjny układ automatycznej kontroli prędkości ↗ 195.

- **System ostrzegania o zderzeniu czołowym wykorzystujący układ przedniej kamery**

w pojazdach bez tempomatu lub z konwencjonalnym układem automatycznej kontroli prędkości ↗ 192.

System ostrzegania o zderzeniu czołowym wykorzystujący układ radarów

System wykorzystuje czujnik radarowy umieszczony za kratą chłodnicy, wykrywający pojazd znajdujący się bezpośrednio z przodu na tym samym torze jazdy, w odległości maks. 150 m.



Włączanie

System ostrzegania o zderzeniu czołowym uruchamia się automatycznie przy prędkości przekraczającej prędkość marszu, pod warunkiem że w menu personalizacji ustawień nie została wyłączona opcja **Przygotowanie do zderzenia** ⇨ 139.

Wybór czułości systemu

Dostępne są następujące ustawienia czułości systemu: blisko, średnia odległość, daleko.



Nacisnąć przycisk  – aktualne ustawienie pojawi się na wyświetlaczu informacyjnym kierowcy. Ponownie nacisnąć przycisk , aby zmienić czułość systemu. Ustawienie zostanie wyświetlone w górnym wierszu wyświetlacza.

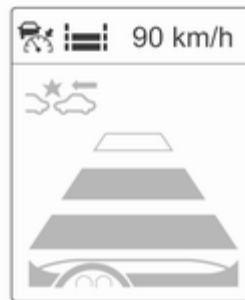

Należy pamiętać, że ustawienie czułości określające czas zadziałania systemu jest również używane przez adaptacyjny układ automatycznej kontroli prędkości jako ustawienie odległości od pojazdu poprzedzającego. W związku z tym zmiana ustawienia czułości systemu

powoduje jednoczesną zmianę ustawienia odległości od pojazdu poprzedzającego w adaptacyjnym układzie automatycznej kontroli prędkości.

Ostrzeżenie kierowcy



W przypadku zbliżania się do innego pojazdu ze zbyt dużą prędkością na wyświetlaczu informacyjnym kierowcy pojawi się strona z ostrzeżeniem o niebezpieczeństwie zderzenia. Równocześnie włączy się ostrzeżenie akustyczne. Jeśli sytuacja na drodze tego wymaga, należy wcisnąć pedał hamulca.

Ustawienia

Istnieje możliwość zmiany ustawień przy użyciu opcji **Przygotowanie do zderzenia** dostępnej w menu personalizacji ustawień, ↗ 139.

System ostrzegania o zderzeniu czołowym wykorzystujący układ przedniej kamery

System wykorzystuje układ przedniej kamery zamontowanej na szybie przedniej, wykrywający pojazd znajdujący się bezpośrednio z przodu na tym samym torze jazdy, w odległości do 60 m.



Włączanie

System ostrzegania o zderzeniu czołowym uruchamia się automatycznie po przekroczeniu prędkości 40 km/h, pod warunkiem że nie został dezaktywowany przyciskiem , patrz poniżej.

Wybór czułości systemu

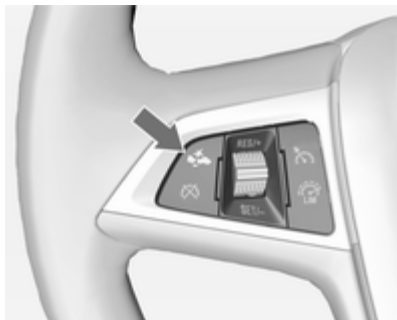
Dostępne są następujące ustawienia czułości systemu: blisko, średnia odległość, daleko.



Nacisnąć przycisk  – aktualne ustawienie pojawi się na wyświetlaczu informacyjnym kierowcy. Ponownie nacisnąć przycisk , aby zmienić czułość systemu.

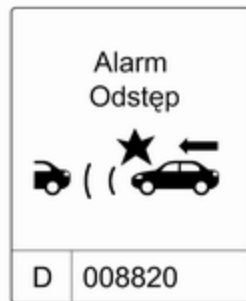

Ostrzeganie kierowcy



W przypadku zbliżania się do innego pojazdu ze zbyt dużą prędkością na wyświetlaczu informacyjnym kierowcy pojawi się strona z ostrzeżeniem o niebezpieczeństwie zderzenia. Równocześnie włączy się ostrzeżenie akustyczne. Jeśli sytuacja na drodze tego wymaga, należy wcisnąć pedał hamulca.

Wyłączenie

System można dezaktywować. Nacisnąć przycisk  za każdym razem, gdy na wyświetlaczu informacyjnym pojawi się poniższy komunikat.

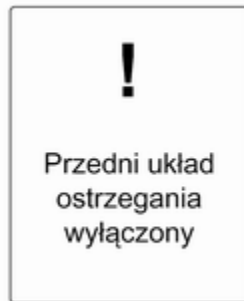

Informacje ogólne dotyczące obydwu wersji systemów ostrzegania o zderzeniu czołowym

Ostrzeżenie

System ostrzegania o zderzeniu czołowym jedynie ostrzega kierowcę i nie włącza hamulców. W przypadku zbliżania się do pojazdu poprzedzającego ze zbyt dużą prędkością system może nie ostrzec kierowcy na tyle wcześnie, by można było uniknąć zderzenia.

Kierowca ponosi pełną odpowiedzialność za utrzymywanie prawidłowego odstępu od pojazdu poprzedzającego z odpowiednim uwzględnieniem natężenia ruchu drogowego, widoczności i warunków pogodowych.

Podczas jazdy kierowca powinien być zawsze całkowicie skoncentrowany na prowadzeniu pojazdu. Kierowca powinien być

zawsze przygotowany na ewentualną reakcję i włączenie hamulców.

Ograniczenia systemu

Zadaniem systemu jest ostrzeżenie kierowcy o innych pojazdach, niemniej jednak może on również reagować na inne metalowe objekty.

W poniższych sytuacjach system ostrzegania o zderzeniu czołowym może nie wykryć pojazdu poprzedzającego lub może dojść do obniżenia skuteczności wykrywania:

- na drogach krętych,
- gdy widoczność jest ograniczona przez warunki atmosferyczne, np. mgłę, opady deszczu lub śniegu,
- gdy czujnik jest przesłonięty przez śnieg, lód, breję, błoto, brud, lub gdy szyba przednia jest uszkodzona.

Wskaźnik odległości od pojazdu poprzedzającego

Wskaźnik odległości od pojazdu poprzedzającego pokazuje dystans od pojazdu jadącego z przodu. W zależności od wyposażenia pojazdu, wskaźnik wykorzystuje czujnik radarowy znajdujący się za kratą chłodnicy lub przednią kamerę zamontowaną w szybie przedniej do pomiaru odległości od pojazdu poruszającego się z przodu tym samym torem jazdy. Wskaźnik działa przy prędkości powyżej 40 km/h.

Gdy z przodu jest wykrywany pojazd poprzedzający, odległość jest wyświetlana w postaci sekund na wyświetlaczu informacyjnym kierowcy ↗ 124. Nacisnąć przycisk **MENU** na dźwigni kierunkowskazów, aby wybrać **Menu informacji o pojeździe** , i obrócić pokrętło regulacyjne, aby wybrać stronę wskaźnika odległości od pojazdu poprzedzającego.

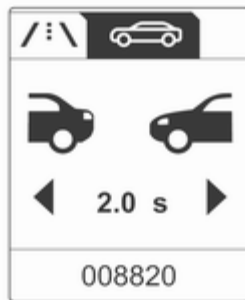

Minimalna wyświetlana odległość wynosi 0,5 s.

Jeśli z przodu nie ma żadnego pojazdu lub jeśli znajduje się on poza zasięgiem układu wskaźnika, wyświetlane są dwie kreski: -.- s.

Wspomaganie hamowania awaryjnego

Wspomaganie hamowania awaryjnego pomaga ograniczyć skutki czołowego zderzenia z pojazdem lub przeszkodą, gdy kolizji nie można już uniknąć przez naciśnięcie pedału hamulca lub

manewrowanie kierownicą. Przed uruchomieniem wspomagania hamowania awaryjnego kierowca jest ostrzegany przez system ostrzegania o zderzeniu czołowym ↗ 204.

System wykorzystuje różne dane wejściowe (np. z czujnika radarowego, wartość ciśnienia w układzie hamulcowym, prędkość pojazdu) w celu obliczenia prawdopodobieństwa wystąpienia zderzenia czołowego.

Wspomaganie hamowania awaryjnego uruchamia się automatycznie przy prędkości przekraczającej prędkość marszu, pod warunkiem że w menu personalizacji ustawień nie została wyłączona opcja **Przygotowanie do zderzenia** ↗ 139.

System obejmuje:

- **Układ przygotowania do hamowania**
- **Automatyczne hamowanie awaryjne**
- **Przedni układ śledzenia ze wspomaganie hamowania**

⚠ Ostrzeżenie

Korzystanie z systemu nie zwalnia kierowcy z obowiązku uważnej jazdy i obserwacji obszaru przed pojazdem. System ma charakter wyłącznie pomocniczy. Kierowca powinien w dalszym ciągu korzystać z pedału hamulca, jeśli wymaga tego sytuacja na drodze.

Układ przygotowania do hamowania

W przypadku zbliżania się do pojazdu poprzedzającego z prędkością wskazującą na prawdopodobieństwo zderzenia, układ przygotowania do hamowania nieznacznie zwiększa ciśnienie w układzie hamulcowym. Pozwala to na skrócenie czasu reakcji hamulców w przypadku ręcznego lub automatycznego włączenia hamowania.

Dzięki temu układ hamulcowy pozostaje w stanie gotowości, skracając czas do rozpoczęcia hamowania.

Automatyczne hamowanie awaryjne

Powyższa funkcja w ograniczonym stopniu automatycznie włącza hamulce po przygotowaniu układu hamulcowego i bezpośrednio przed wystąpieniem zderzenia, aby ograniczyć prędkość pojazdu w chwili kolizji.

Przedni układ śledzenia ze wspomaganie hamowania

Uzupełnieniem układu przygotowania do hamowania i funkcji automatycznego hamowania awaryjnego jest przedni układ śledzenia ze wspomaganie hamowania, który zwiększa czułość systemu Brake Assist. Dzięki temu lekkie wciśnięcie pedału hamulca powoduje natychmiastowe rozpoczęcie silnego hamowania. Układ ten pomaga kierowcy w szybszym i bardziej intensywnym hamowaniu przed wystąpieniem nieuchronnej kolizji.

⚠ Ostrzeżenie

Wspomaganie hamowania awaryjnego nie umożliwi silnego hamowania bez interwencji kierowcy ani nie pozwala na automatyczne uniknięcie kolizji. Zadaniem systemu jest ograniczenie prędkości pojazdu przed zderzeniem. Może on nie zadziałać w przypadku wykrycia nieruchomych pojazdów, pieszych lub zwierząt. Po nagłej zmianie pasa ruchu system wykrywa pojazd poprzedzający dopiero po pewnym czasie.

Podczas jazdy kierowca powinien być zawsze całkowicie skoncentrowany na prowadzeniu pojazdu. Kierowca powinien być zawsze przygotowany na ewentualną reakcję, włączenie hamulców oraz wykonanie manewrów kierownicą, aby uniknąć zderzenia. Konstrukcja systemu umożliwi jego działanie

przy zapiętych pasach bezpieczeństwa wszystkich osób znajdujących się w pojeździe.

Ograniczenia systemu

Wspomaganie hamowania awaryjnego działa z ograniczoną wydajnością lub nie działa w ogóle podczas opadów deszczu, śniegu i na drogach silnie zapyłonych, ponieważ czujnik radarowy może być pokryty warstwą wody, kurzu, lodu lub śniegu. Jeśli czujnik zostanie przesłonięty, należy wyczyścić jego osłonę.

W rzadkich przypadkach wspomaganie hamowania awaryjnego może automatycznie na krótko włączać hamulce w sytuacjach, w których nie jest to konieczne, przykładowo po wykryciu znaków drogowych na zakręcie lub pojazdów na innym pasie ruchu. Jest to normalne zjawisko i pojazd nie wymaga naprawy. W celu przerwania automatycznego hamowania należy mocno wcisnąć pedał przyspieszenia.

Ustawienia

Istnieje możliwość zmiany ustawień przy użyciu opcji **Przygotowanie do zderzenia** dostępnej w menu personalizacji ustawień, ↗ 139.

Usterka

W przypadku konieczności serwisowania systemu na wyświetlaczu informacyjnym kierowcy pojawia się komunikat.

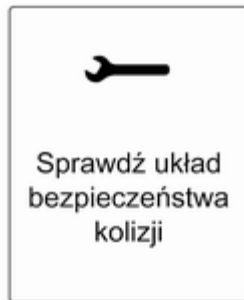

Jeśli system nie działa tak jak powinien, na wyświetlaczu informacyjnym kierowcy pojawiają się komunikaty.

Komunikaty pokazywane na wyświetlaczu ↗ 132.

Układ ułatwiający parkowanie

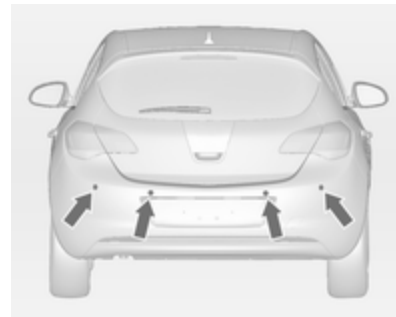

Układ ułatwiający parkowanie (tzw. pilot parkowania) ułatwia ocenę odległości pomiędzy samochodem a przeszkodami terenowymi poprzez generowanie sygnałów akustycznych. Świadomość dysponowania takim udogodnieniem nie zwalnia jednak kierowcy od obowiązku zachowania ostrożności przy parkowaniu.



W skład układu wchodzi cztery czujniki ultradźwiękowe zamontowane w tylnym zderzaku. Jeśli samochód jest wyposażony w przedni układ ułatwiający parkowanie, w przednim zderzaku są zamontowane cztery dodatkowe czujniki ultradźwiękowe.





Układ ten wykorzystuje dla przednich i tylnych czujników dwie różne częstotliwości, którym odpowiadają różne dźwięki.

Lampka kontrolna **P**  ↻ 120.

Przycisk **P** lub



Układ ułatwiający parkowanie jest włączany i wyłączany poprzez naciśnięcie przycisku **P** . Jeśli pojazd jest dodatkowo wyposażony w inteligentny system wspomagania parkowania ↻ 214, na wyposażeniu pojazdu znajduje się przycisk . W takiej sytuacji obydwa systemy są obsługiwane za pomocą przycisku .



Aby włączyć lub wyłączyć układ ułatwiający parkowanie, jeden raz krótko nacisnąć przycisk **P**  lub . Aby włączyć lub wyłączyć inteligentny system wspomagania parkowania, nacisnąć przycisk **P**  lub  i przytrzymać przez około jedną sekundę.

Jeśli jeden z układów jest aktywny, można przełączać między obydwoema układami, naciskając przycisk krócej lub dłużej.

Włączanie



Układ włącza się automatycznie po wybraniu biegu wstecznego.

Można również włączyć przednie czujniki układu ułatwiającego parkowanie przy niskiej prędkości jazdy poprzez krótkie naciśnięcie przycisku **P**  lub .

Gotowość układu do pracy jest sygnalizowana przez świecenie diody kontrolnej w przycisku pilota parkowania.

Ostrzeżenie o przeszkodach

Układ ostrzega kierowcę o przeszkodach znajdujących się przed lub za pojazdem za pomocą sygnałów dźwiękowych. W zależności od tego, które czujniki znajdują się bliżej przeszkody, włączą się brzęczyki odpowiednich czujników. Im mniejsza odległość od przeszkody, tym krótsze odstępy między kolejnymi sygnałami. Gdy do przeszkody pozostanie mniej niż 30 cm, generowany będzie sygnał ciągly.

Istnieje też możliwość wyświetlania odległości do przeszkód na wyświetlaczu informacyjnym kierowcy ⇨ 124.



W wersji z wyświetlaczem typu Uplevel odległość do przeszkody znajdującej się z przodu jest sygnalizowana przez zmieniające się segmenty.

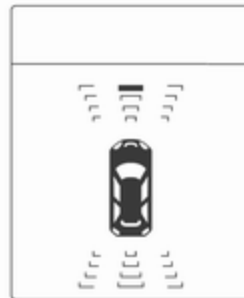

W wersji z wyświetlaczem typu Uplevel-Combi odległość do przeszkody znajdującej się z przodu lub z tyłu jest sygnalizowana przez zmieniające się linie odległości wokół pojazdu.

Wskazanie odległości na wyświetlaczu może zostać zastąpione przez komunikaty o wyższym priorytecie. Gdy wskazanie odległości zostanie zastąpione komunikatem, nie będzie wyświetlane do momentu ponownego uruchomienia układu ułatwiającego parkowanie.

Wyłączenie

W celu wyłączenia układu ułatwiającego parkowanie krótko naciśnięć przycisk **P** lub **P**.

Dioda kontrolna w przycisku zgaśnie, a na wyświetlaczu informacyjnym kierowcy pojawi się komunikat **Układ czujników parkowania wyłączony**.

Układ jest wyłączany automatycznie po przekroczeniu określonej prędkości.

Jeśli przycisk **P** lub **P** zostanie naciśnięty jednokrotnie w czasie jednego cyklu zapłonowego, przedni układ ułatwiający parkowanie będzie się uruchamiał za każdym razem, gdy prędkość pojazdu spadnie poniżej określonego poziomu.

Usterka

W przypadku usterki układu na wyświetlaczu informacyjnym kierowcy pojawia się lampka kontrolna **P** lub odpowiedni komunikat.

Lampka kontrolna **P** lub komunikat na wyświetlaczu informacyjnym kierowcy pojawiają się w przypadku

wystąpienia czynników przejściowych uniemożliwiających działanie układu, jak np. śnieg na czujnikach.

Komunikaty pokazywane na wyświetlaczu ↗ 132.

Ostrzeżenie

W pewnych sytuacjach wielokrotne odbicia fal dźwiękowych oraz zewnętrzne źródła dźwięku mogą uniemożliwić prawidłowe wykrycie przeszkody.

Należy zwrócić szczególną uwagę, czy nie występują niskie przeszkody, które mogłyby uszkodzić dolną część zderzaka.

Przeostroga

Skuteczność czujnika może być ograniczona w przypadku jego przysłonięcia, np. przez lód lub śnieg.

Znaczne obciążenie pojazdu może spowodować zakłócenie pracy układu ułatwiającego parkowanie.

W przypadku wyższych pojazdów (np. pojazdów terenowych, minivanów lub furgonów) mają zastosowanie warunki specjalne. Nie można zagwarantować rozpoznania przeszkód w górnej części pojazdów.

Układ może nie wykryć przeszkód o bardzo małym przekroju, jak przedmioty wąskie lub z miękkich materiałów.

Układ ułatwiający parkowanie nie wykrywa obiektów znajdujących się poza jego zasięgiem.

Uwaga

Układ ułatwiający parkowanie automatycznie uwzględnia obecność fabrycznie montowanych haków holowniczych. Zostaje wyłączony po podłączeniu złącza.

Czujnik może „wykrywać” nieistniejące obiekty (zakłócenia odbite) wskutek oddziaływania zewnętrznych zakłóceń akustycznych lub mechanicznych.

Inteligentny system wspomagania parkowania

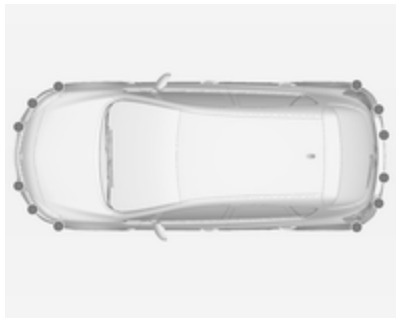

Inteligentny system wspomagania parkowania pomaga kierowcy podczas manewrowania na parkingu poprzez podawanie instrukcji na wyświetlaczu informacyjnym kierowcy i sygnały akustyczne. Świadomość dysponowania takim udogodnieniem nie zwalnia jednak kierowcy od obowiązku zachowania ostrożności przy parkowaniu. Kierowca ponosi odpowiedzialność za akceptowanie poleceń systemu i wszelkie manewry parkowania.

System korzysta z czujników układu ułatwiającego parkowanie wraz z dwoma dodatkowymi czujnikami po obu stronach przedniego i tylnego zderzaka.

Przycisk

Inteligentny system wspomagania parkowania i układ ułatwiający parkowanie są obsługiwane przy pomocy tego samego przycisku. Aby włączyć lub wyłączyć układ ułatwiający parkowanie, jeden raz krótko nacisnąć przycisk. Aby włączyć lub wyłączyć inteligentny

system wspomagania parkowania, nacisnąć przycisk i przytrzymać przez około jedną sekundę.

Jeśli jeden z układów jest aktywny, można przełączać między obydwooma układami, naciskając przycisk krócej lub dłużej.

Włączanie

Podczas poszukiwania wolnego miejsca parkingowego system należy uaktywnić poprzez naciśnięcie przycisku i przytrzymanie przez około jedną sekundę.

System można uaktywnić przy prędkości nieprzekraczającej 30 km/h. System wyszukuje wolne miejsce parkingowe, gdy prędkość pojazdu wynosi nie więcej niż 30 km/h.

Maksymalna dozwolona odległość od pojazdu do rzędu zaparkowanych samochodów wynosi 1,8 metra.

Uwaga

Przed pierwszym użyciem inteligentnego systemu wspomaganie parkowania należy przejechać pojazdem co najmniej 40 km w celu automatycznego skalibrowania systemu.

Funkcjonowanie



Gdy pojazd mija rząd zaparkowanych samochodów, a system jest włączony, inteligentny system wspomaganie parkowania rozpoczyna wyszukiwanie odpowiedniego wolnego miejsca parkingowego. Po wykryciu odpowiedniego miejsca kierowca jest powiadamiany przez komunikat na wyświetlaczu informacyjnym kierowcy i sygnał dźwiękowy.



Propozycja miejsca parkowania jest akceptowana przez kierowcę poprzez zatrzymanie pojazdu przed przejechaniem 10 metrów od podania komunikatu Stop. System oblicza optymalną trasę parkowania na wolne miejsce. Następnie prowadzi kierowcę poprzez podawanie szczegółowych poleceń.



Instrukcje obejmują:

- ostrzeżenie o przekroczeniu prędkości 30 km/h,
- polecenie zatrzymania pojazdu, gdy wykryto wolne miejsce parkingowe,
- kierunek jazdy podczas manewru parkowania,
- położenie kierownicy podczas parkowania,
- w przypadku niektórych instrukcji wyświetlany jest pasek postępu.

Prawidłowo zakończony manewr parkowania jest sygnalizowany przez symbol mety.



Jeśli kierowca nie zatrzyma pojazdu przed przejechaniem 10 metrów po wyświetleniu propozycji parkowania, system zaczyna szukać innego dogodnego miejsca parkingowego.

Zmiana strony parkowania

System jest skonfigurowany tak, aby wykrywał miejsca parkingowe po stronie pasażera. W celu wykrycia miejsc parkingowych po stronie kierowcy należy włączyć lewy kierunkowskaz.

Priorytety wyświetlania

Po uaktywnieniu inteligentnego systemu wspomaganie parkowania stosowne komunikaty będą pojawiać się na wyświetlaczu informacyjnym kierowcy. Wskazania komunikatów o wyższym priorytecie, jak komunikaty dotyczące stanu pojazdu ⇨ 132, będą nadal wyświetlane. Zatwierdzenie komunikatu poprzez naciśnięcie przycisku **SET/CLR** spowoduje ponowne wyświetlenie komunikatów systemu wspomaganie parkowania i będzie można kontynuować parkowanie pojazdu.

Wyłączenie

Układ dezaktywuje się poprzez:

- naciśnięcie przycisku i przytrzymanie przez ok. jedną sekundę
- prawidłowe zakończenie manewru parkowania
- jazdę z prędkością powyżej 30 km/h
- wyłączenie zapłonu

Dezaktywacja systemu w wyniku działań kierowcy lub przez sam system podczas manewru zostanie zasygnalizowana na wyświetlaczu informacyjnym kierowcy poprzez komunikat **Sys. asystenta parkowania wyłączony**.

Usterka

Stosowny komunikat pojawia się na wyświetlaczu informacyjnym kierowcy, gdy:

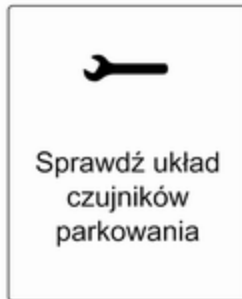

- w systemie występuje usterka
- kierowca nie zakończył prawidłowo manewru parkowania
- system nie może działać prawidłowo



W przypadku wykrycia przeszkody podczas wyświetlania instrukcji parkowania – na wyświetlaczu informacyjnym kierowcy pojawi się komunikat **Zatrzymaj się**. Usunięcie przeszkody umożliwi wznowienie manewru parkowania. Jeśli przeszkoda nie zniknie, system zostanie wyłączony. Nacisnąć przycisk  i przytrzymać przez ok.

jedną sekundę, aby uaktywnić system w celu wyszukania nowego miejsca parkingowego.

Ważne uwagi dotyczące korzystania z systemów ułatwiających parkowanie

Ostrzeżenie

W pewnych sytuacjach wielokrotne odbicia fal dźwiękowych oraz zewnętrzne źródła dźwięku mogą uniemożliwić prawidłowe wykrycie przeszkody.

Należy zwrócić szczególną uwagę, czy nie występują niskie przeszkody, które mogłyby uszkodzić dolną część zderzaka.

Przeestroga

Skuteczność czujnika może być ograniczona w przypadku jego przysłonięcia, np. przez lód lub śnieg.

Znaczne obciążenie pojazdu może spowodować zakłócenie pracy układu ułatwiającego parkowanie.

W przypadku wyższych pojazdów (np. pojazdów terenowych, minivanów lub furgonów) mają zastosowanie warunki specjalne. Nie można zagwarantować rozpoznania przeszkód w górnej części pojazdów.

Układ może nie wykryć przeszkód o bardzo małym przekroju, jak przedmioty wąskie lub z miękkich materiałów.

Układ ułatwiający parkowanie nie wykrywa obiektów znajdujących się poza jego zasięgiem.

Uwaga

Układ ułatwiający parkowanie automatycznie uwzględni obecność fabrycznie montowanych haków holowniczych. Zostaje wyłączony po podłączeniu złącza.

Czujnik może „wykrywać” nieistniejące obiekty (zakłócenia odbite) wskutek oddziaływania zewnętrznych zakłóceń akustycznych lub mechanicznych.

Zaawansowany układ ułatwiający parkowanie może nie wykrywać zmian, jakie występują w przestrzeni parkingowej po rozpoczęciu manewru parkowania.

System monitorowania martwego pola w lusterkach

System monitorowania martwego pola w lusterkach wykrywa i sygnalizuje obecność obiektów w „martwej strefie” po obu stronach pojazdu. System ostrzega kierowcę poprzez lampki wyświetlane w obydwu lusterkach zewnętrznych o wykryciu obiektów, które mogą być

niewidoczne w lusterku wewnętrznym i lusterkach zewnętrznych.

Czujniki systemu są zamontowane w zderzaku z lewej i prawej strony pojazdu.

Ostrzeżenie

System monitorowania martwego pola w lusterkach nie zwalnia kierowcy z obowiązku obserwowania sytuacji na drodze.

System nie wykrywa:

- Szybko nadjeżdżających pojazdów znajdujących się poza bocznymi martwymi polami.
- Pieszycy, rowerzystów i zwierząt.

Przed zmianą pasa należy zawsze sprawdzić wszystkie lusterka, spojrzeć przez ramię i włączyć kierunkowskaz.

Jeśli podczas jazdy do przodu system wykryje pojazd znajdujący się w bocznym martwym polu – niezależnie od tego, czy pojazd ten wyprzedza,

czy jest wyprzedzany – w zewnętrznym lusterku wstecznym po odpowiedniej stronie zaświeci się bursztynowa lampka ostrzegawcza R18 . Jeśli kierowca w takiej sytuacji włączy kierunkowskaz, lampka ostrzegawcza R18 zacznie migać na bursztynowo i włączy się ostrzeżenie akustyczne, ostrzegając kierowcę, aby nie zmienił pasa ruchu.

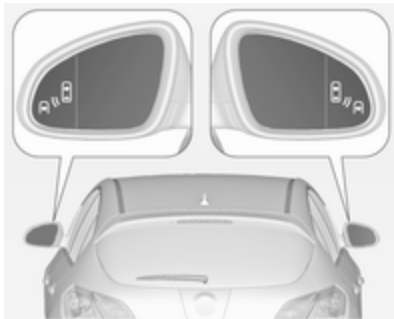

System monitorowania martwego pola w lusterkach jest aktywny przy prędkości od 10 km/h do 140 km/h. Jazda z prędkością przekraczającą 140 km/h powoduje wyłączenie systemu, co jest sygnalizowane przez

przyciemnione lampki ostrzegawcze R18 widoczne w obydwu lusterkach zewnętrznych. Po zmniejszeniu prędkości lampki ostrzegawcze zgasną. Jeśli w takiej sytuacji w martwym polu zostanie wykryty pojazd, lampka ostrzegawcza R18 tak jak zwykle zaświeci się po odpowiedniej stronie.

Po uruchomieniu silnika wyświetlacze w obydwu lusterkach zewnętrznych zostają na krótko włączone, aby zasygnalizować, że system jest aktywny.

System można aktywować i dezaktywować za pomocą wyświetlacza informacyjnego w menu **Ustawienia**, personalizacja ustawień \rightarrow 139.

O dezaktywacji systemu informuje komunikat pojawiający się na wyświetlaczu informacyjnym kierowcy.

Strefy wykrywania

Zasięg czujników systemu obejmuje strefę o długości ok. 3 metrów po obu stronach pojazdu. Strefa ta rozciąga

się na odległość ok. 3 metrów od każdego lusterka zewnętrznego w kierunku tyłu pojazdu. Wysokość strefy wykrywania wynosi od ok. 0,5 metra do 2 metrów powyżej podłoża.

W przypadku holowania przyczepy strefy wykrywania nie zmieniają się.

System monitorowania martwego pola w lusterkach nie uruchamia sygnalizacji, gdy w strefie wykrywania pojawiają się nieruchome obiekty, takie jak barierki, słupy, krawężniki, ściany czy belki. Pojazdy zaparkowane lub nadjeżdżające z naprzeciwka również nie są wykrywane.

Usterka

Falszywe alarmy mogą mieć miejsce sporadycznie w normalnych warunkach i z większą częstotliwością przy pogodzie deszczowej.

System monitorowania martwego pola w lusterkach nie działa, gdy lewy lub prawy róg tylnego zderzaka jest przykryty warstwą błota, brudu,

śniegu, lodu, brei, a także podczas intensywnych opadów deszczu. Wskazówki dotyczące czyszczenia ↻ 298.

W razie usterki lub wystąpienia czynników przejściowych uniemożliwiających działanie systemu, na wyświetlaczu informacyjnym kierowcy pojawia się komunikat. Należy skorzystać z pomocy warsztatu.

Kamera wsteczna

Kamera wsteczna wspomaga kierowcę podczas cofania, przekazując obraz obszaru za pojazdem.

Obraz z kamery jest wyświetlany na kolorowym wyświetlaczu informacyjnym.

⚠ Ostrzeżenie

Kamera wsteczna nie zwalnia kierowcy z obowiązku obserwacji obszaru za pojazdem. Należy pamiętać, że na wyświetlaczu nie

są widoczne obiekty znajdujące się poza polem widzenia kamery i czujników inteligentnego systemu wspomagania parkowania, np. poniżej zderzaka lub pod pojazdem.

Nie cofać kierując się tylko obrazem wyświetlanym na wyświetlaczu informacyjnym i przed rozpoczęciem jazdy do tyłu sprawdzić obszar za pojazdem i wokół niego.

Włączanie

Kamera wsteczna jest uruchamiana automatycznie w momencie włączenia biegu wstecznego.

Funkcjonowanie

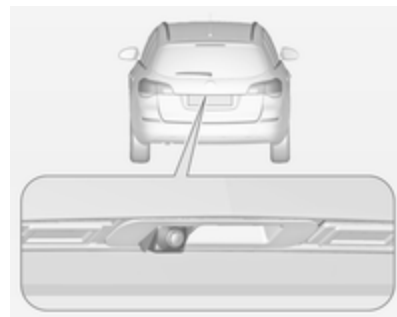

Kamera jest zamontowana w klamce tylnej kłapy i wyposażona w obiektyw o kącie widzenia 130°.

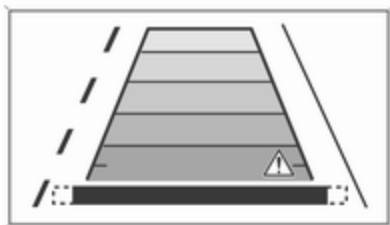

Ze względu na wysokie umiejscowienie kamery, na wyświetlaczu widoczny jest tylny zderzak, co pozwala kierowcy na zorientowanie się co do położenia pojazdu.

Obszar rejestrowany przez kamerę jest ograniczony. Odległość widoczna na wyświetlaczu różni się od rzeczywistej odległości.

Linie pomocnicze

Dynamiczne linie pomocnicze to poziome linie naniesione na obraz z kamery w odstępach co 1 metr,

pomagające kierowcy ustalić odległość od wyświetlanych przeszkód.

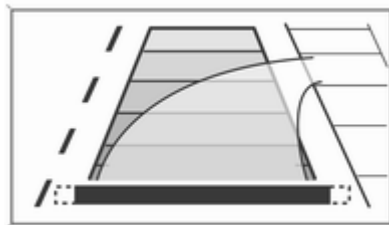

Wyświetlany jest również przewidywany tor jazdy odzwierciedlający aktualny kąt skrętu kierownicy.

Funkcję można wyłączyć za pomocą wyświetlacza informacyjnego w menu **Ustawienia**. Personalizacja ustawień ↗ 139.

Symbole ostrzegawcze

Symbole ostrzegawcze są wyświetlane w formie trójkątów Δ i informują o przeszkodach wykrytych przez tylne czujniki inteligentnego systemu wspomagania parkowania.

Ustawienia wyświetlacza

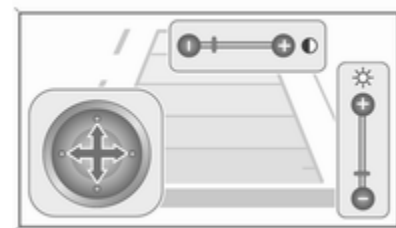

Jasność można wyregulować przy pomocy przycisków góra/dół pokrętki wielofunkcyjnego.

Kontrast można wyregulować przy pomocy przycisków lewo/prawo pokrętki wielofunkcyjnego.

Wyłączenie

Kamera zostaje wyłączona po przekroczeniu określonej prędkości podczas jazdy do przodu lub gdy bieg wsteczny nie jest włączony przez ok. 10 sekund.

Ustawienia dotyczące włączania i wyłączania kamery wstecznej można zmienić za pomocą wyświetlacza informacyjnego w menu **Ustawienia**. Personalizacja ustawień ⇨ 139.

Usterka

Komunikaty usterek są wyświetlane wraz z symbolem  w górnym wierszu wyświetlacza informacyjnego.

Kamera wsteczna może działać nieprawidłowo, gdy:

- wokół pojazdu jest ciemno,
- promienie słoneczne lub światła reflektorów innych pojazdów padają bezpośrednio na obiektyw kamery,

- obiektyw kamery pokrywa lód, śnieg, błoto lub inna substancja. Wyczyścić obiektyw, splukać go wodą i wytrzeć miękką ściereczką,
- tylna klapa nie została prawidłowo zamknięta,
- pojazd uczestniczył w wypadku, w którym został uderzony w tył,
- występują skrajnie duże zmiany temperatur.

System rozpoznawania znaków drogowych

Funkcjonowanie

System wykrywania znaków drogowych wykrywa określone znaki drogowe za pomocą kamery zwróconej w przód, a następnie pokazuje je na wyświetlaczu informacyjnym kierowcy.



System wykrywa następujące znaki drogowo:

Ograniczenia prędkości i znaki zakazu wyprzedzania

- ograniczenie prędkości
- zakaz wyprzedzania
- koniec ograniczenia prędkości
- koniec zakazu wyprzedzania

Znaki dotyczące rodzajów dróg początek i koniec następujących rodzajów dróg:

- autostrady
- droga główna
- drogi osiedlowe

Znaki dodatkowe

- znaki uzupełniające znaki drogowe
- ograniczenie dotyczące ciągnięcia przyczepy
- ostrzeżenie o śliskiej nawierzchni
- ostrzeżenie o oblodzonej nawierzchni
- strzałki kierunkowe

Znaki ograniczenia prędkości pozostają widoczne na wyświetlaczu informacyjnym kierowcy do momentu wykrycia kolejnego znaku ograniczenia prędkości lub końca ograniczenia prędkości bądź znikają po upływie określonego czasu.

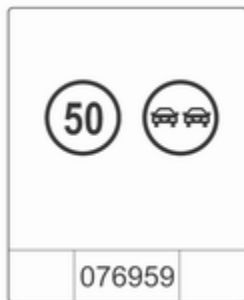

Możliwe jest jednoczesne wyświetlanie większej liczby znaków.



Wykrzyknik w ramce oznacza, że został wykryty dodatkowy znak, który nie został rozpoznany przez system.

System pozostaje aktywny do prędkości 200 km/h w zależności od warunków oświetleniowych. W nocy system pozostaje aktywny do prędkości 160 km/h.

Gdy prędkość spadnie poniżej 55 km/h, wyświetlacz jest resetowany, a zawartość strony znaków drogowych jest usuwana. Wyświetlane jest następane rozpoznane wskazanie prędkości.

Wskazania na wyświetlaczu



Znaki drogowe są wyświetlane na stronie **Traffic sign detection** (Wykrywanie znaków drogowych) na wyświetlaczu informacyjnym kierowcy, którą można wybrać pokrętle na dźwigni kierunkowskazów ↻ 124.

Jeśli zostanie wybrana inna funkcja w menu wyświetlacza informacyjnego kierowcy, a następnie ponownie uaktywni się stronę **Traffic sign detection** (Wykrywanie znaków drogowych), wyświetlony zostanie ostatni rozpoznany znak drogowy.

W przypadku samoczynnej dezaktywacji systemu strona znaków drogowych jest czyszczona (strona nie jest czyszczona, jeśli pojazd jest wyposażony w system nawigacyjny), a następnie wyświetlany jest następujący symbol:

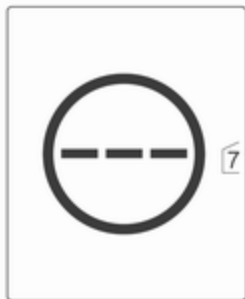

Zawartość strony znaków drogowych można również skasować podczas jazdy poprzez dłuższe naciśnięcie przycisku **SET/CLR** na dźwigni kierunkowskazów.



Funkcja wyświetlania chwilowego

Znaki ograniczenia prędkości i zakazu wyprzedzania wyświetlają się jako okna podręczne na każdej stronie wyświetlacza informacyjnego kierowcy.



Funkcję wyświetlania chwilowego można zdezaktywować na stronie znaków drogowych, naciskając przycisk **SET/CLR** na dźwigni kierunkowskazu.

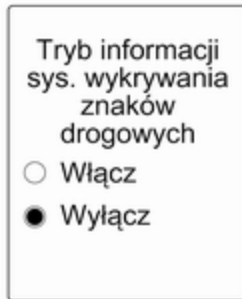

Po wyświetleniu strony z ustawieniami należy wybrać **Wyłącz** w celu dezaktywacji funkcji wyświetlania chwilowego. W celu ponownej aktywacji wybrać **Włącz**. Podczas włączania zapłonu funkcja wyświetlania chwilowego jest dezaktywowana.

Wskazania chwilowe są widoczne na wyświetlaczu informacyjnym kierowcy przez około 8 sekund.

Wykrywanie znaków drogowych w połączeniu z systemem nawigacyjnym

Jeśli pojazd jest wyposażony w system nawigacyjny, dostępne są następujące funkcje:

- stałe wyświetlanie obowiązujących ograniczeń prędkości
- w trudnych warunkach pogodowych wyświetlane są dane nawigacyjne dla ograniczeń prędkości

Usterka

System wykrywania znaków drogowych może działać nieprawidłowo, gdy:

- obszar szyby przedniej, gdzie umiejscowiona jest kamera, jest zabrudzony
- znaki drogowy są całkowicie lub częściowo zakryte lub źle widoczne
- występują złe warunki atmosferyczne jak silny deszcz, śnieg, bezpośrednie światło słoneczne lub cień. W takiej sytuacji na wyświetlaczu widoczny

jest komunikat informujący o niesprzyjającej pogodzie **Sys. wykrywania znaków drogow. niedostępny zła pogoda**

- znaki drogowy są nieprawidłowo zamocowane lub są uszkodzone
- znaki drogowy są niezgodne z konwencją wiedeńską dotyczącą znaków drogowych (Wiener Übereinkommen über Straßenverkehrszeichen)

Przeostroga

System ma ułatwić kierowcy dostrzeganie wybranych znaków drogowych w określonym zakresie prędkości. Nie wolno ignorować znaków drogowych, które nie są wyświetlane przez system.

System nie rozpoznaje żadnych innych, niekonwencjonalnych znaków drogowych, które mogą wprowadzać lub zakańczać ograniczenie prędkości.

Świadomość dysponowania tą specjalną funkcją nie powinna skłaniać do wykonywania niebezpiecznych manewrów.

Prędkość należy zawsze dostosowywać do warunków na drodze.

Systemy ułatwiające jazdę nie zwalniają kierowcy od pełnej odpowiedzialności za prowadzenie pojazdu.

System ostrzegania o opuszczeniu pasa ruchu

System ostrzegania o opuszczeniu pasa ruchu analizuje obraz z kamery przedniej w celu śledzenia oznaczeń pasa ruchu, po którym porusza się samochód. System wykrywa zmiany pasa ruchu i ostrzega kierowcę w przypadku niezamierzonych zmian pasa poprzez sygnały wizualne i akustyczne.

Kryteria wykrycia niezamierzonej zmiany pasa ruchu:

- brak włączonego kierunkowskazu
- brak ruchu pedału hamulca
- brak aktywnego naciskania pedału przyspieszenia lub brak przyspieszania
- brak aktywnego kierowania

Jeśli kierowca jest aktywny, nie zostanie włączone ostrzeżenie.

Włączanie



System ostrzegania o opuszczeniu pasa ruchu uaktywnia się poprzez naciśnięcie przycisku **L**. Świecąca

się dioda w przycisku informuje, że system jest włączony. Gdy lampka kontrolna **L** w zespole wskaźników pali się na zielono, system jest gotowy do pracy.

System może funkcjonować przy prędkości jazdy przekraczającej 56 km/h, gdy dostępne są oznaczenia pasów ruchu.

Gdy system wykrywa niezamierzoną zmianę pasa ruchu, lampka kontrolna **L** zmienia kolor na żółty i miga. Jednocześnie uaktywnia się ostrzeżenie akustyczne.



Wyłączenie

System wyłącza się, naciskając przycisk , co powoduje zgaśnięcie diody LED w przycisku.

System nie działa, jeśli prędkość jazdy nie przekracza 56 km/h.

Usterka

System ostrzegania o opuszczeniu pasa ruchu może działać nieprawidłowo, gdy:

- przednia szyba nie jest czysta,
- występują złe warunki atmosferyczne jak silny deszcz, śnieg, bezpośrednie światło słoneczne lub cień.

System nie działa, gdy nie zostaną wykryte żadne oznaczenia pasów ruchu.

Paliwo

Paliwo do silników benzynowych

Należy tankować wyłącznie benzynę bezołowiową zgodną z europejską normą EN 228 lub E DIN 51626-1, lub ich odpowiednikiem.

Silnik w tym pojeździe może być zasilany paliwem E10 zgodnym z powyższymi normami. Paliwo E10 zawiera do 10% bioetanolu.

Używać paliwa o zalecanej liczbie oktanowej ⇨ 311. Zastosowanie paliwa o zbyt niskiej liczbie oktanowej może spowodować spadek mocy silnika i momentu obrotowego, a także niewielki wzrost zużycia paliwa.

Przestroga

Nie stosować paliw ani dodatków do paliw zawierających związki metaliczne, np. dodatków na bazie manganu. Mogą one spowodować uszkodzenie silnika.

Przestroga

Użycie paliwa niespełniającego wymogów normy EN 228 lub E DIN 51626-1, lub ich odpowiednika może prowadzić do powstawania osadów lub uszkodzenia silnika oraz unieważnienia gwarancji.

Przestroga

Zatankowanie paliwa o zbyt niskiej liczbie oktanowej może doprowadzić do nieprawidłowej pracy, a nawet uszkodzenia silnika.

Paliwo do silników wysokoprężnych

Należy tankować wyłącznie olej napędowy zgodny z normą EN 590.

W krajach poza Unią Europejską należy tankować paliwo Euro-Diesel z zawartością siarki poniżej 50 ppm.

Przeestroga

Użycie paliwa niespełniającego wymogów normy EN 590 lub jej odpowiednika może doprowadzić do utraty mocy, przyspieszonego zużycia lub uszkodzenia silnika oraz unieważnienia gwarancji.

Zabronione jest stosowanie olejów do silników okrętowych, olejów opałowych, Aquazolu i podobnych wodnych emulsji olejów napędowych. Olej napędowy nie może być mieszany z paliwami przeznaczonymi do silników benzynowych.

Gaz płynny

Gaz płynny jest znany pod nazwą angielską LPG (Liquefied Petroleum Gas) lub francuską GPL (Gaz de Pétrole Liquéfié). LPG jest także nazywany autogazem.

LPG zawiera głównie propan i butan. Liczba oktanowa mieści się w przedziale od 105 do 115, zależnie od

udziału butanu. LPG jest przechowywany w stanie płynnym pod ciśnieniem około 5 – 10 bar.

Temperatura wrzenia zależy od ciśnienia i proporcji mieszanki. Przy ciśnieniu atmosferycznym wynosi ona od -42 °C (czysty propan) do -0,5 °C (czysty butan).

Przeestroga

Układ zasilania LPG działa w temperaturze otoczenia od ok. -8°C do 100°C.

Pełne działanie układu LPG może być zagwarantowane wyłącznie wtedy, gdy gaz płynny spełnia minimalne wymagania normy DIN EN 589.

Przełącznik wyboru paliwa



Naciśnięcie przycisku **LPG** powoduje przełączenie między zasilaniem benzyną a zasilaniem gazem płynnym, gdy tylko zostaną osiągnięte wymagane parametry (temperatura płynu chłodzącego, temperatura gazu i minimalna prędkość obrotowa silnika). Wymagania te zostają zwykle spełnione po upływie około 60 sekund (zależnie od temperatury zewnętrznej) i po pierwszym mocnym naciśnięciu pedału przyspieszenia.

Aktualnie wybrany rodzaj paliwa jest sygnalizowany za pomocą diody LED.

- dioda nie świeci = zasilanie benzyną
- dioda świeci = zasilanie gazem
- dioda miga = brak możliwości przełączenia – pusty zbiornik jednego rodzaju paliwa

W przypadku opróżnienia zbiornika gazu płynnego zostanie automatycznie uaktywniony tryb zasilania silnika benzyną. Tryb ten pozostanie aktywny do czasu wyłączenia zapłonu.

Przynajmniej raz na pół roku należy spowodować zaświecenie się lampki kontrolnej ●, a następnie zatankować benzynę. Pozwala to

utrzymać wymaganą jakość paliwa i gotowość układu do zasilania benzyną.

W regularnych odstępach czasu należy całkowicie napełniać zbiornik benzyny, aby zapobiec jego korozji.

Usterki i ich usuwanie

Jeśli korzystanie z trybu zasilania gazem nie jest możliwe, sprawdzić następujące punkty:

- Czy w zbiorniku jest wystarczająca ilość gazu płynnego?
- Czy ilość benzyny w zbiorniku wystarcza do rozruchu?

W przypadku skrajnych temperatur w połączeniu z określonym składem mieszanki gazowej, przełączenie układu z zasilania benzyną na zasilanie gazem może nastąpić po nieco dłuższym czasie.

W sytuacjach ekstremalnych układ może także przełączyć się na zasilanie benzyną, jeśli wymagania minimalne nie są spełnione.

W przypadku wszelkich innych usterek skorzystaj z pomocy warsztatu.

Przeostroga

Aby zachować ważność gwarancji na układ zasilania LPG oraz zapewnić jego bezpieczeństwo, naprawę i regulację należy powierzać wyłącznie wykwalifikowanym specjalistom.

Gazowi płynnemu nadaje się specyficzny zapach (nawaniecie), dzięki czemu można łatwo wykryć ewentualne nieszczelności.

⚠ Ostrzeżenie

W razie wyczucia zapachu gazu w pojeździe lub w jego bezpośrednim otoczeniu natychmiast przełączyć na tryb zasilania benzyną. Dlatego podczas tankowania nie wolno palić. Nie zbliżać się z otwartym ogniem ani innym źródłem zapłonu.

O ile to możliwe, zamknąć ręczny zawór odcinający na zaworze wielofunkcyjnym. Zawór wielofunkcyjny znajduje się na zbiorniku gazu płynnego w przestrzeni bagażowej, pod tylną częścią podłogi.

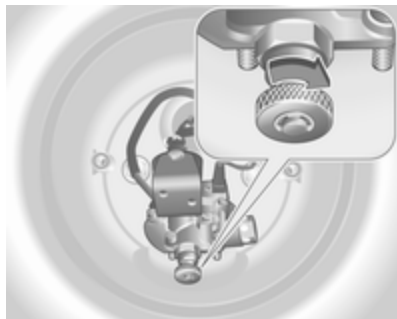

Obrócić pokrętkę w kierunku zgodnym z ruchem wskazówek zegara.

Jeśli po zamknięciu ręcznego zaworu odcinającego nie jest już wyczuwalny zapach gazu, samochód można eksploatować w trybie zasilania benzyną. Jeśli zapach gazu się

utrzymuje, nie uruchamiać silnika. Przyczynę usterki należy usunąć w warsztacie.

W przypadku korzystania z parkingów podziemnych należy stosować się do zaleceń właściciela parkingu oraz lokalnych przepisów prawa.

Uwaga

W razie wypadku należy wyłączyć zapłon i światła. Zamknąć ręczny zawór odcinający na wielozaworze.

Uzupełnianie paliwa



⚠ Niebezpieczeństwo

Przed rozpoczęciem tankowania należy wyłączyć silnik i zewnętrzne urządzenia grzewcze z komorami spalania. Należy również wyłączyć telefony komórkowe.

Podczas tankowania należy ściśle przestrzegać instrukcji i wytycznych dotyczących klientów stacji benzynowej.

⚠ Niebezpieczeństwo

Paliwo jest substancją łatwopalną i wybuchową. Dlatego podczas tankowania nie wolno palić. Ponadto w trakcie tankowania i w bezpośrednim sąsiedztwie paliwa nie należy używać otwartego płomienia ani urządzeń wytwarzających iskry.

Jeśli w samochodzie czuć zapach paliwa, należy bezzwłocznie zwrócić się do warsztatu w celu usunięcia przyczyny usterki.

Przeestroga

W przypadku zatankowania niewłaściwego paliwa nie włączać zapłonu.

Otwór wlewowy paliwa znajduje się z tyłu samochodu po prawej stronie.



Kłapkę wlewu paliwa można otworzyć tylko, gdy odblokowane zostały zamki samochodu. Pociągnąć kłapkę przy wgłębieniu i otworzyć..

W celu otwarcia obracać korek powoli w lewo.

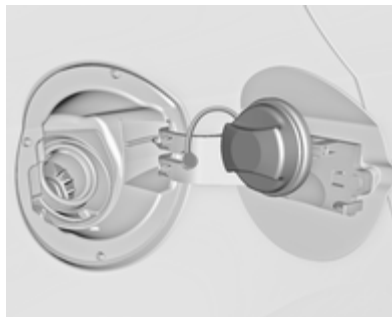

Korek wlewu paliwa można zaczepić na wsporniku wewnątrz kłapki wlewu.

W celu zatankowania pojazdu włożyć pistolet dystrybutora do wlewu do końca i włączyć dozowanie paliwa.

Po automatycznym wyłączeniu dozowania można jeszcze dołączyć paliwa do pełnej pojemności zbiornika, maksymalnie dwa razy włączając pistolet dystrybutora.

Przeestroga

Natychmiast wytrzeć wszelkie ślady rozlanego paliwa.

W celu zamknięcia obracać korek wlewu paliwa w prawo, aż rozlegnie się kliknięcie.

Zamknąć kłapkę, tak aby została zablokowana.

Tankowanie gazu płynnego

Podczas tankowania należy ściśle przestrzegać instrukcji i wytycznych dotyczących klientów stacji benzynowej.

Zawór wlewu gazu płynnego znajduje się za korkiem wlewu paliwa.

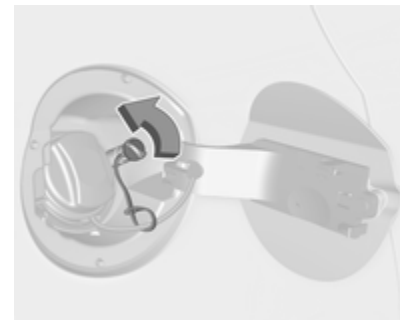

Odkręcić korek zabezpieczający z szyjki wlewu.

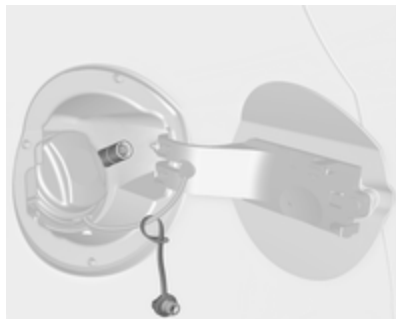

Założyć wymagany adapter.

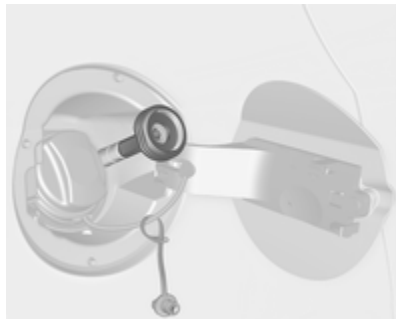

Adapter ACME: Wkręcić nakrętkę dyszy do tankowania na adapter. Nacisnąć w dół dźwignię blokującą na dyszy do tankowania.

Szyjka wlewu DISH (Włochy): Założyć dyszę do tankowania na adapter. Nacisnąć w dół dźwignię blokującą na dyszy do tankowania.

Bagnetowa szyjka wlewu: Założyć duszę do tankowania na adapter i przekręcić o ćwierć obrotu w lewo lub w prawo. Pociągnąć do końca dźwignię blokującą na dyszy do tankowania.

Szyjka wlewu EURO: Wcisnąć dyszę do tankowania na adapter, aż się zatrzaśnie.

Nacisnąć przycisk na dystrybutorze gazu płynnego. System tankowania wyłączy się lub zacznie pracować powoli po osiągnięciu 80% pojemności zbiornika (maksymalny poziom napełnienia).

Zwolnić przycisk systemu tankowania, co spowoduje przerwanie procesu napełniania zbiornika. Zwolnić dźwignię blokującą

i zdjąć dyszę do tankowania. Może wydostać się niewielka ilość gazu płynnego.

Zdjąć adapter i schować w samochodzie.

Założyć korek zabezpieczający, aby zapobiec przedostaniu się ciał obcych do otworu wlewu i układu.

⚠ Ostrzeżenie

Ze względu na konstrukcję instalacji nie można uniknąć wycieku gazu płynnego po zwolnieniu dźwigni blokady. Unikać wdychania.

⚠ Ostrzeżenie

Ze względów bezpieczeństwa zbiornik gazu płynnego można napełnić jedynie do poziomu 80% jego pojemności.

Zawór wielofunkcyjny na zbiorniku gazu płynnego automatycznie ogranicza tankowaną ilość. W przypadku zatankowania większej

ilości zaleca się nie wystawiać samochodu na działanie promieni słonecznych do czasu zużycia nadmiaru paliwa.

Adapter do tankowania

Ponieważ systemy tankowania nie są znormalizowane, potrzebne są różne adaptory, które są dostępne u Dystrybutorów i w Autoryzowanych Stacjach Obsługi samochodów marki Opel.

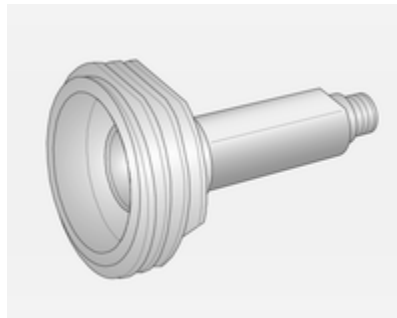

Adapter ACME: Belgia, Irlandia, Luksemburg, Niemcy, Szwajcaria

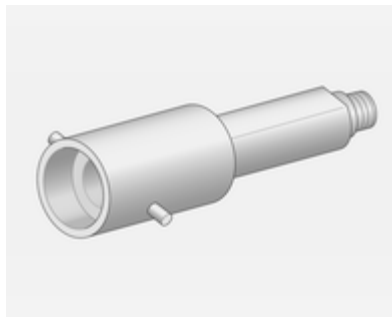

Adapter bagnetowy: Hiszpania, Holandia, Norwegia, Wielka Brytania

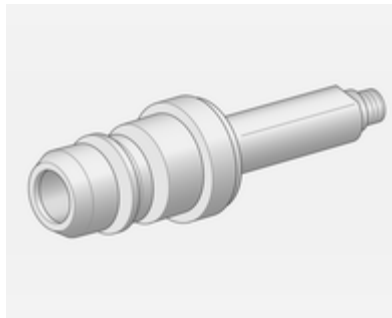

Adapter EURO: Hiszpania

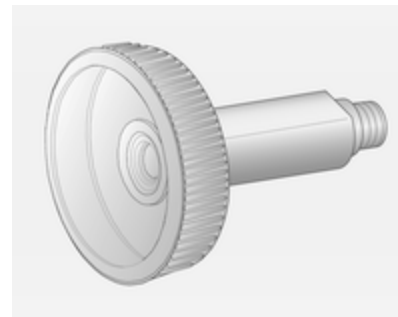

Adapter DISH (Włochy): Austria, Bośnia i Hercegowina, Bułgaria, Chorwacja, Dania, Estonia, Francja, Grecja, Litwa, Łotwa, Macedonia, Polska, Portugalia, Republika Czeska, Rumunia, Serbia, Słowacja, Słowenia, Szwajcaria, Szwecja, Turcja, Ukraina, Węgry, Włochy

Korek wlewu paliwa

Korzystać wyłącznie z oryginalnych korków wlewu paliwa. Samochody z silnikami wysokoprężnymi posiadają specjalne korki wlewu paliwa.

Zużycie paliwa, emisja CO₂

Zużycie paliwa (cykl mieszany) modelu Opel Astra mieści się w zakresie od 3,7 do 8,1 l/100 km.

Emisja CO₂ (jazda mieszana) mieści się w przedziale od 99 do 189 g/km.

Wartości dotyczące konkretnego samochodu zamieszczono w dołączonym do niego Świadectwie zgodności WE lub w innych krajowych dokumentach rejestracyjnych.

Informacje ogólne

Podana oficjalna wielkość zużycia paliwa oraz jednostkowe wartości emisji CO₂ odnoszą się do modelu bazowego UE i wykorzystania standardowego wyposażenia.

Dane dotyczące zużycia paliwa i emisji CO₂ określa się zgodnie z rozporządzeniem (WE) numer 715/2007 (w obowiązującej wersji), uwzględniając masę pojazdu gotowego do jazdy zdefiniowaną w rozporządzeniu.

Dane liczbowe są podawane wyłącznie w celu umożliwienia porównania różnych wersji samochodów i nie należy ich traktować jako gwarancję rzeczywistego zużycia paliwa dla konkretnego pojazdu. Wyposażenie dodatkowe może powodować nieco większe od podanych wartości zużycia paliwa i emisji CO₂. Co więcej, zużycie paliwa zależy w dużej mierze od stylu jazdy kierowcy oraz od sytuacji na drodze.

Holowanie

Informacje ogólne

Należy używać wyłącznie haków holowniczych przeznaczonych dla danego modelu samochodu. Montaż haka holowniczego powinien być wykonywany w warsztacie. Może być konieczne wprowadzenie w samochodzie pewnych modyfikacji w obrębie układu chłodzenia, osłon termicznych i innych podzespołów.

Funkcja wykrywająca przepalenie się żarówek światła hamowania przyczepy może nie wykrywać przepalenia się niektórych żarówek danego światła, np. w przypadku 4 żarówek o mocy 5 W przepalenie się żarówek jest wykrywane dopiero wtedy, gdy nie pozostaje żadna lub pozostaje tylko jedna sprawna żarówka 5 W.

Zamocowany hak holowniczy może przysłonić otwór ucha holowniczego. W takiej sytuacji podczas holowania należy korzystać z haka

holowniczego. Hak holowniczy należy zawsze przewozić w samochodzie.

Wymiary montażowe dla fabrycznego haka holowniczego ⇨ 337.

Zachowanie się pojazdu i zalecenia dotyczące jazdy z przyczepą

Przed podłączeniem przyczepy należy nasmarować hak holowniczy. Nie należy tego robić, gdy używany jest stabilizator przechyłów przyczepy, który oddziałuje na kulę haka.

W przypadku jazdy z przyczepą o słabej stabilności kierunkowej lub z przyczepą o dopuszczalnej masie całkowitej przekraczającej 1300 kg przy przekraczaniu prędkości 80 km/h zalecane jest zastosowanie stabilizatora przyczepy.

W przypadku rozkołysania przyczepy na boki ograniczyć prędkość, nie korygować kierownicą, a w razie potrzeby mocno zahamować.

W przypadku zjeżdżania ze wzniesienia należy jechać na takim samym biegu i ze zbliżoną prędkością jak przy wjeżdżaniu na wzniesienie.

Zwiększyć ciśnienie powietrza w oponach do wartości odpowiadającej maksymalnemu obciążeniu ⇨ 328.

Ciągnięcie przyczepy

Obciążenie przyczepy

Maksymalna dopuszczalna masa całkowita ciągniętej przyczepy uzależniona jest od wersji samochodu i mocy silnika. Jej przekraczanie jest zabronione. Rzeczywiste obciążenie stanowi różnicę pomiędzy rzeczywistą masą całkowitą przyczepy a rzeczywistym obciążeniem haka holowniczego.

Dopuszczalna masa ciągniętej przyczepy jest podana w dowodzie rejestracyjnym samochodu. Jeśli nie określono inaczej, dane takie mają zastosowanie przy pokonywaniu wzniesień o nachyleniu do 12%.

Podane wartości mają zastosowanie przy pokonywaniu wzniesień o wskazanym nachyleniu oraz do wysokości 1000 m nad poziomem morza. Moc silnika i zdolność samochodu do pokonywania wzniesień spadają wraz ze wzrostem wysokości i związanym z tym obniżeniem gęstości powietrza. Z tego względu dopuszczalna masa ciągniętej przyczepy maleje o 10% na każde 1000 m wysokości nad poziomem morza. Zmniejszenie obciążenia nie jest konieczne w przypadku jazdy po drogach o niewielkim nachyleniu (poniżej 8%, np. autostrady).

Suma rzeczywistej masy całkowitej przyczepy i rzeczywistej masy całkowitej samochodu nie może przekroczyć dopuszczalnej masy całkowitej zestawu, którą można znaleźć na tabliczce identyfikacyjnej ⇨ 306.

Pionowe obciążenie sprzęgu

Pionowe obciążenie sprzęgu to obciążenie wywierane przez dyszel przyczepy na hak holowniczy. Można

je zmienić przez odpowiednie przemieszczenie ładunku na przyczepie.

Wartość maksymalnego dopuszczalnego obciążenia haka holowniczego (75 kg) jest podana na tabliczce identyfikacyjnej haka oraz w dowodzie rejestracyjnym pojazdu. Należy zawsze dążyć do uzyskania obciążenia haka równego wartości maksymalnej, szczególnie w przypadku ciężkich przyczep. Pionowe obciążenie sprzęgu nigdy nie powinno być mniejsze niż 25 kg.

Obciążenie tylnej osi

Przy podłączonej przyczepie i pełnym obciążeniu samochodu dopuszczalne obciążenie tylnej osi (patrz tabliczka identyfikacyjna i dokumenty samochodu) może zostać przekroczone o 60 kg; dopuszczalna masa całkowita samochodu może zostać przekroczone o 60 kg. W przypadku przekroczenia dopuszczalnego obciążenia tylnej osi zastosowanie ma ograniczenie prędkości do 100 km/h.

Hak holowniczy

Przeostoga

Podczas jazdy bez przyczepy hak holowniczy powinien być zdjęty.

Przechowywanie haka holowniczego

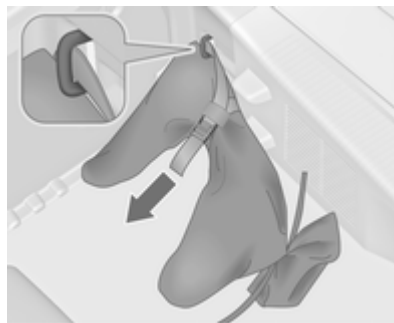

Torebka z końcówką haka holowniczego przechowywana jest w tylnym przedziale ładunkowym, na podłodze.

Przełożyć pas przez zaczep stabilizacyjny, owinąć dwukrotnie i zaciągnąć pas w celu zabezpieczenia torby.

Montaż haka holowniczego

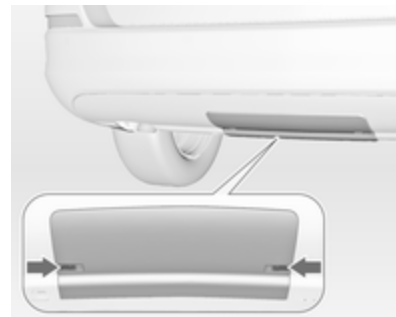

Wcisnąć zaciski do wewnątrz i zdjąć pokrywę (oprócz 3-drzwiowego hatchbacka).



Odblokować i złożyć gniazdo. Wyjąć zaślepkę otworu do mocowania haka i schować ją.

Sprawdzanie poprawności przygotowania haka holowniczego



- Czerwone oznaczenie na pokrętle musi być ustawione przy zielonym oznaczeniu na haku holowniczym.
- Odległość między pokrętłem a hakiem holowniczym musi wynosić ok. 6 mm.
- Kluczyk musi być w położeniu .

Jeśli tak nie jest, hak należy ponownie przygotować do montażu:

- Odblokować hak holowniczy, obracając kluczyk w położenie .

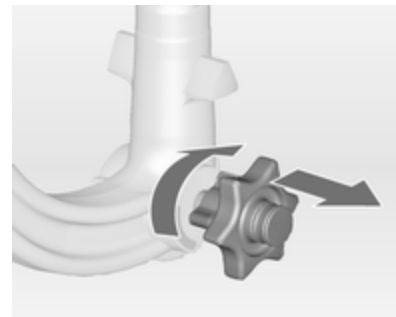

- Wysunąć pokrętło i obrócić je do oporu w prawo.

Umieszczanie haka holowniczego w obsadzie

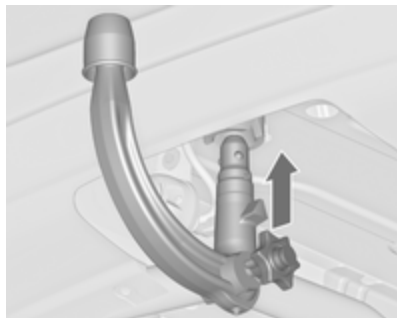

Odpowiednio przygotowany hak wsunąć w obsadę i mocno docisnąć w górę, aż do zablokowania, co zostanie zasygnalizowane charakterystycznym odgłosem.

Pokrętło samoczynnie powróci do położenia wyjściowego (pomiędzy nim a hakiem nie będzie szczeliny).

⚠ Ostrzeżenie

Nie dotykać pokrętła podczas umieszczania haka holowniczego w obsadzie.

Zablokować hak holowniczy, obracając kluczyk w położenie . Wyjąć kluczyk i zamknąć zaślepkę.

Ucho do mocowania linki asekuracyjnej

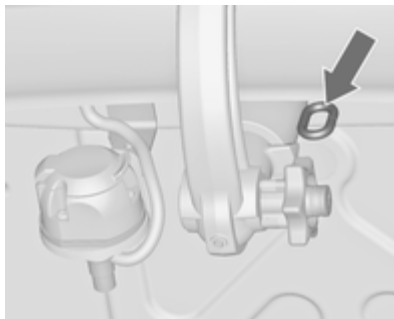

Podłączyć linkę asekuracyjną do ucha.

Sprawdzanie poprawności zamocowania haka holowniczego

- Zielone oznaczenie na pokrętle musi być ustawione przy zielonym oznaczeniu na haku holowniczym.
- Między pokrętłem a hakiem nie może być jakiegokolwiek szczeliny.
- Hak musi być poprawnie zablokowany w obsadzie.
- Kluczyk musi być wyjęty (po uprzednim zablokowaniu haka).

⚠ Ostrzeżenie

Holowanie jest dopuszczalne wyłącznie po prawidłowym zamontowaniu haka holowniczego. Jeśli haka nie można poprawnie zamontować, zwrócić się o pomoc do warsztatu.

Demontaż haka holowniczego

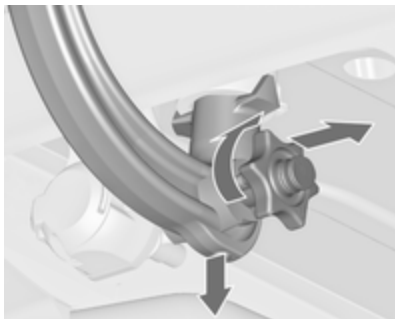

Usunąć zaślepkę, wsunąć kluczyk w zamek i obrócić go w położenie , aby odblokować hak.

Wysunąć pokrętło i obrócić je do oporu w prawo. Pociągnąć hak w dół, aby wyjąć go z osady.

Umieścić zaślepkę w otworze do mocowania haka. Rozłożyć gniazdo.

Założyć pokrywę (oprócz 3-drzwiowego hatchbacka).

Układ poprawiający stabilność przyczepy

Jeśli układ wykryje utratę przyczepności kół przyczepy, moc silnika zostanie zredukowana i zestaw samochód-przyczepa zostanie wyhamowany tak, aby ustabilizować tor jazdy. Podczas aktywnej pracy układu trzymać kierownicę tak stabilnie, jak to możliwe.

Układ poprawiający stabilność przyczepy (TSA) jest funkcją układu stabilizacji toru jazdy  187.

Pielęgnacja samochodu

Wskazówki ogólne	240
Czynności kontrolne	242
Wymiana żarówki	248
Instalacja elektryczna	267
Narzędzia samochodowe	274
Koła i opony	275
Uruchamianie silnika przy użyciu przewodów rozruchowych	294
Holowanie	296
Pielęgnacja wizualna	298

Wskazówki ogólne

Aksesoria i modyfikacje pojazdu

Zaleca się używanie oryginalnych części zamiennych i akcesoriów, oraz części zatwierdzonych przez producenta do użytku w danym modelu samochodu. Producent samochodu nie ma możliwości przetestowania i zagwarantowania jakości produktów innych firm – nawet jeśli są one zgodne z odpowiednimi przepisami i otrzymały homologację. Nie dokonywać żadnych modyfikacji układu elektrycznego, np. wymiany elektronicznych modułów sterujących (tzw. tuning elektroniczny bądź „chiptuning”).

Przeostoga

Podczas transportu samochodu kolejną lub na platformie pojazdu pomocy drogowej może dojść do uszkodzenia fartuchów błotników.

Garażowanie samochodu

Wyłączanie z eksploatacji na dłuższy okres czasu

Przed kilkumiesięczną przerwą w eksploatacji samochodu należy:

- Umyć i nawoskować samochód.
- Sprawdzić stan zabezpieczenia antykorozyjnego komory silnika oraz podwozia.
- Oczyszczyć i zakonserwować uszczelki gumowe.
- Napełnić całkowicie zbiornik paliwa.
- Wymienić olej silnikowy.
- Opróżnić zbiornik płynu do spryskiwaczy szyb i zmywaczy reflektorów.
- Sprawdzić zabezpieczenie płynu chłodzącego przed zamarzaniem i korozją.
- Zwiększyć ciśnienie powietrza w oponach do wartości odpowiadającej maksymalnemu obciążeniu.

- Zaparkować samochód w suchym, dobrze wentylowanym miejscu. Wybrać pierwszy lub wsteczny bieg albo ustawić dźwignię zmiany biegów w położeniu P. Zabezpieczyć samochód przed możliwością przetoczenia się.
- Nie zaciągać hamulca postojowego.
- Otworzyć pokrywę silnika, zamknąć wszystkie drzwi i zablokować zamki.
- Odłączyć zacisk ujemny akumulatora od instalacji elektrycznej samochodu. Wszystkie układy przestaną funkcjonować, np. autoalarm.

Przygotowywanie do eksploatacji po długim przestoju

W ramach przygotowywania samochodu do eksploatacji po długim przestoju należy:

- Podłączyć zacisk ujemny akumulatora do instalacji elektrycznej samochodu.

Uaktywnić podzespoły elektroniczne szyb otwieranych elektrycznie.

- Sprawdzić ciśnienie powietrza w oponach.
- Napęlnić zbiornik płynu do spryskiwaczy szyb i zmywaczy reflektorów.
- Sprawdzić poziom oleju silnikowego.
- Sprawdzić poziom płynu chłodzącego.
- W razie potrzeby przymocować tablicę rejestracyjną.

Złomowanie i recykling samochodu

Informacje na temat złomowania oraz recyklingu samochodu można znaleźć na naszej stronie internetowej. Złomowanie i recykling samochodu należy powierzać wyłącznie autoryzowanym zakładom recyklingu.

Samochody zasilane gazem płynnym muszą być złomowane w zakładach recyklingu autoryzowanych do demontażu pojazdów tego typu.

Czynności kontrolne

Wykonywanie prac



⚠ Ostrzeżenie

Przed przystąpieniem do wykonywania opisanych poniżej czynności należy bezwzględnie wyłączyć zapłon.

Wentylator chłodnicy może się włączyć nawet gdy wyłączony jest zapłon.

⚠ Niebezpieczeństwo

W układzie zapłonowym i obwodach reflektorów ksenonowych jest obecne bardzo wysokie napięcie. Dlatego nie należy dotykać tych podzespołów.

Pokrywa silnika

Otwieranie



Pociągnąć dźwignię zwalniającą i ustawić ją z powrotem w położeniu wyjściowym.



Następnie pchnąć zapadkę blokującą w prawo i otworzyć pokrywę.

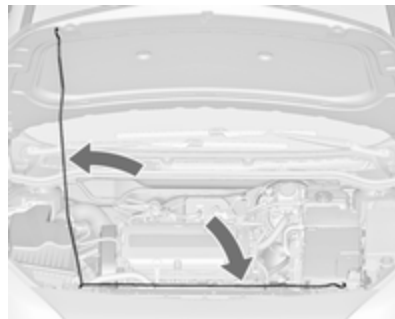

Podpreźć pokrywę komory silnika wspornikiem.

Jeżeli pokrywa silnika zostanie otwarta, gdy włączona jest funkcja Autostop, silnik zostanie ponownie uruchomiony w sposób automatyczny ze względu na bezpieczeństwo.

Zamykanie

Przed zamknięciem pokrywy wcisnąć jej wspornik w uchwyt.

Opuścić pokrywę tak, aby się zatrzasnęła. Sprawdzić, czy pokrywa komory silnika została zablokowana we właściwym położeniu.

Olej silnikowy

Aby zapobiec uszkodzeniu silnika, należy regularnie ręcznie sprawdzać poziom oleju silnikowego. Należy stosować wyłącznie oleje o odpowiednich parametrach. Zalecane płyny i środki smarne ↻ 303.

Kontrolę należy przeprowadzać po zaparkowaniu samochodu na płaskim, poziomym podłożu. Ponadto silnik musi być rozgrzany do temperatury roboczej i wyłączony od co najmniej 5 minut.

Wyciągnąć wskaźnik poziomu oleju, wytrzeć go do czysta, wsunąć go aż do wysokości ogranicznika na uchwycie, po czym ponownie wyciągnąć i sprawdzić poziom oleju silnikowego.

Wskaźnik poziomu oleju należy włożyć do oporu i przekręcić o pół obrotu.

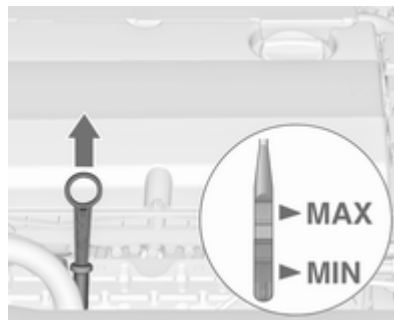

W zależności od typu silnika stosowane są różne rodzaje wskaźników poziomu oleju.

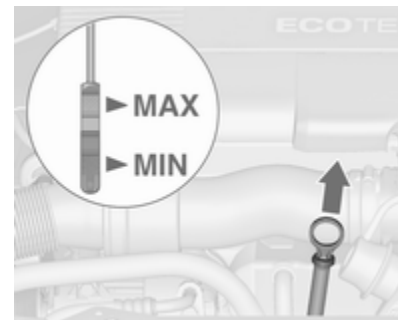

Jeśli poziom oleju zbliżył się do oznaczenia **MIN** na wskaźniku, dolać oleju.

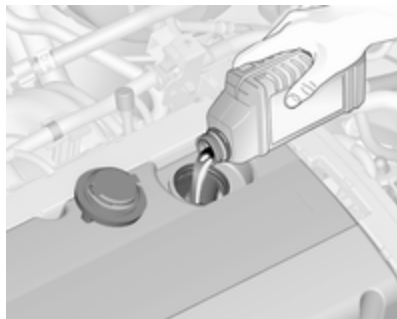

Zaleca się stosowanie oleju tej samej klasy, jaką posiada olej, który już znajduje się w silniku.

Poziom oleju nie może przekraczać oznaczenia **MAX** na wskaźniku.

Przeostroga

Nadmierna ilość oleju musi zostać spuszczone lub wypompowana.

Pojemności ⇨ 327.

Założyć i dokręcić korek wlewu.

Płyn chłodzący silnika

Płyn chłodzący zapewnia ochronę przed zamarzaniem do temperatury około -28°C . W krajach północnych, gdzie występują bardzo niskie temperatury, fabryczny płyn chłodzący zapewnia ochronę przed zamarzaniem do temperatury około -37°C .

Przeostroga

Używać tylko płynów niskokrzepiwych przeznaczonych dla tego modelu samochodu.

Poziom płynu chłodzącego

Przeostroga

Zbyt niski poziom płynu chłodzącego może spowodować uszkodzenie silnika.

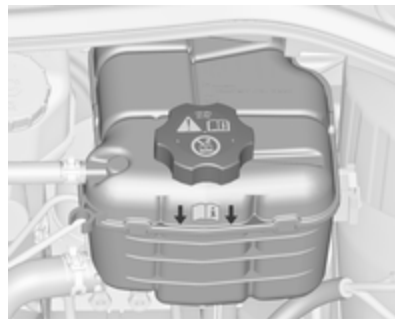

Poziom zimnego płynu chłodzącego powinien sięgać powyżej oznaczenia. W razie potrzeby dolać odpowiednią ilość płynu.

⚠ Ostrzeżenie

Przed odkręceniem korka wlewu należy poczekać, aż silnik ostygnie. Ostrożnie odkręcić korek, tak aby stopniowo uwolnić nagromadzone ciśnienie.

Do uzupełniania używać mieszanki w proporcji 1:1 koncentratu płynu chłodzącego i czystej wody z kranu. Jeśli płyn chłodzący nie jest

dostępny, należy użyć czystej wody z kranu. Dobrze zamocować korek wlewu. Skład płynu chłodzącego oraz przyczynę jego utraty należy sprawdzić / naprawić w warsztacie.

Płyn do spryskiwaczy



Pojemnik spryskiwaczy wypełnić roztworem czystej wody i środka do czyszczenia szyb o właściwych proporcjach (środek powinien zawierać czynnik zapobiegający zamarzaniu). Właściwe proporcje mieszanki podano na opakowaniu płynu do spryskiwaczy.

Przeestroga

W przypadku niskich temperatur lub nagłego spadku temperatury ochronę zapewnia wyłącznie płyn o wystarczającym stężeniu czynnika zapobiegającego zamarzaniu.

Hamulce

Gdy grubość okładzin hamulcowych osiąga poziom minimalny, podczas hamowania słychać pisk.

Możliwe jest kontynuowanie jazdy, jednak należy w jak najszybciej wymienić okładziny hamulcowe w warsztacie.

Po zamontowaniu nowych okładzin hamulcowych, podczas kilku pierwszych podróży nie należy gwałtownie hamować, o ile nie jest to konieczne.

Płyn hamulcowy

⚠ Ostrzeżenie

Płyn hamulcowy jest trujący i powoduje korozję. Unikać jego styczności z oczami, skórą, tkaninami i powierzchniami lakierowanymi.



Poziom płynu hamulcowego musi zawierać się między oznaczeniami **MIN** i **MAX**.

Przy dolewaniu płynu hamulcowego należy zadbać o zachowanie jego czystości, ponieważ jakiegokolwiek

zanieczyszczenie płynu może spowodować awarię układu hamulcowego. Przyczynę ubytku płynu hamulcowego usunąć w warsztacie.

Należy stosować wyłącznie płyn hamulcowy o wysokich parametrach, zatwierdzony dla pojazdu. Płyn hamulcowy i sprzęgłowy ⇨ 303.

Akumulator

Zamontowany w samochodzie akumulator jest bezobsługowy, pod warunkiem że sposób użytkowania umożliwia odpowiednie ładowanie akumulatora. Jazda na krótkich dystansach i częste uruchamianie silnika może rozładować akumulator. Unikać niepotrzebnego używania odbiorników energii elektrycznej.



Zużytych baterii i akumulatora nie należy wyrzucać wraz z innymi odpadami domowymi. Wymagane jest dostarczenie tych odpadów do odpowiedniego punktu zbiórki.

Jeśli samochód nie będzie używany przez ponad cztery tygodnie, może dojść do rozładowania jego akumulatora. Odłączyć zacisk ujemny akumulatora od instalacji elektrycznej samochodu.

Przed przystąpieniem do odłączania lub podłączania przewodów akumulatora należy bezwzględnie wyłączyć zapłon.

Zabezpieczenie akumulatora przed rozładowaniem ⇨ 160.

Wymiana akumulatora

Uwaga

Wszelkie odstępstwa od instrukcji podanych w tym punkcie mogą doprowadzić do tymczasowego wyłączenia systemu stop-start.

Podczas wymiany akumulatora upewnić się, że nowy akumulatora nie posiada otworów wentylacyjnych

w pobliżu bieguna dodatniego. Jeśli w tym miejscu znajduje się otwór wentylacyjny, wymagane jest jego zablokowanie zaślepką, podczas gdy otwór w pobliżu bieguna ujemnego musi pozostać otwarty.

Używać wyłącznie akumulatorów, które umożliwiają zamontowanie nad nimi skrzynki bezpieczników.

W pojazdach z systemem stop-start, akumulatory typu AGM (Absorptive Glass Mat) trzeba wymieniać na akumulatory tego samego typu (tzn. AGM).



Akumulator typu AGM można zidentyfikować po umieszczonej na nim etykietce. Zaleca się stosowanie oryginalnych akumulatorów firmy Opel.

Uwaga

Użycie akumulatora typu AGM innego niż oryginalny akumulator firmy Opel może spowodować pogorszenie działania systemu stop-start.

Zaleca się by wymianę akumulatora zlecić warsztatowi.

System stop-start ⇨ 174.

Ładowanie akumulatora

⚠ Ostrzeżenie

W pojazdach z systemem stop-start należy dopilnować, by ładowania za pomocą ładowarki do akumulatorów napięcie ładowania nie przekroczyło 14,6 V. W przeciwnym razie może dojść do uszkodzenia akumulatora.

Uruchamianie silnika przy użyciu przewodów rozruchowych ⇨ 294.

Naklejka ostrzegawcza



Znaczenie symboli:

- Unikać iskier, otwartego ognia i palenia tytoniu.
- Zawsze chronić oczy. Wybuchowe gazy mogą doprowadzić do utraty wzroku lub obrażeń.
- Przechowywać akumulator w miejscu niedostępnym dla dzieci.

- Akumulator zawiera kwas siarkowy, który może spowodować utratę wzroku lub poważne oparzenia.
- Dodatkowe informacje zamieszczono w Podręczniku użytkownika.
- W sąsiedztwie akumulatora mogą występować wybuchowe gazy.

Odpowietrzanie układu paliwowego silnika wysokoprężnego

W razie całkowitego opróżnienia zbiornika paliwa układ paliwowy samochodu z silnikiem wysokoprężnym musi zostać odpowietrzony. Włączyć zapłon trzykrotnie, za każdym razem na 15 sekund. Następnie uruchomić silnik na czas nie dłuższy niż 40 sekund. Po upływie co najmniej 5 sekund powtórzyć te czynności. Jeśli nadal nie można będzie uruchomić silnika, należy skorzystać z pomocy warsztatu.

Wymiana piór wycieraczek

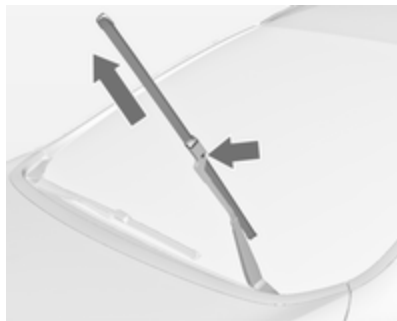

Unieść ramię wycieraczki do pozycji pionowej, a następnie wcisnąć przycisk w celu odblokowania i zdjęcia pióra.

Przyłożyć pióro wycieraczki nachylone pod niewielkim kątem do ramienia wycieraczki i wcisnąć aż do zatrzaśnięcia.

Ostrożnie opuścić ramię wycieraczki.

Pióro wycieraczki szyby tylnej

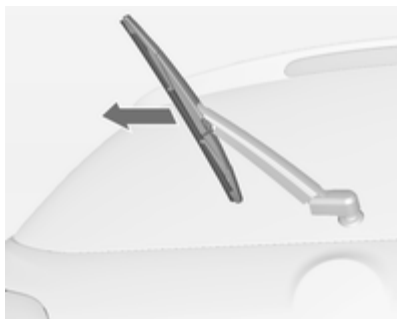

Unieść ramię wycieraczki. Zdjąć pióro wycieraczki w sposób pokazany na rysunku.

Przyłożyć pióro wycieraczki nachylone pod niewielkim kątem do ramienia wycieraczki i wcisnąć aż do zatrzaśnięcia.

Ostrożnie opuścić ramię wycieraczki.

Wymiana żarówki

Wymiana żarówek

Wyłączyć zapłon i wyłączyć światła, których żarówka wymaga wymiany, i zamknąć drzwi.

Nowe żarówki należy chwycić wyłącznie za cokół! Nie dotykać części szklanej gołymi rękoma.

Podczas wymiany korzystać wyłącznie z żarówek tego samego typu.

Żarówki reflektorów wymienia się od strony komory silnika.

Kontrola żarówek

Po wymianie żarówki włączyć zapłon, a następnie włączyć i sprawdzić światła.

Reflektory halogenowe

5-drzwiowy hatchback, 4-drzwiowy notchback, Sports tourer

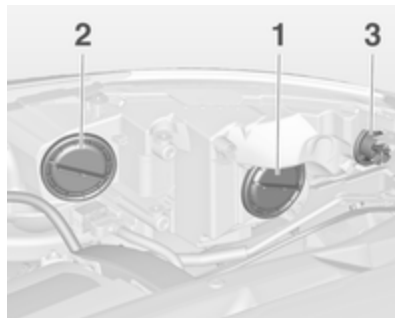

Reflektory halogenowe z oddzielnymi żarówkami dla świateł mijania i świateł drogowych.

Światło mijania (1) – żarówka po stronie zewnętrznej.

Światło drogowe (2) – żarówka po stronie wewnętrznej.

Światła pozycyjne/światła do jazdy dziennej (3).

Światło mijania (1)



1. Obrócić osłonę (1) w lewo i zdjąć.

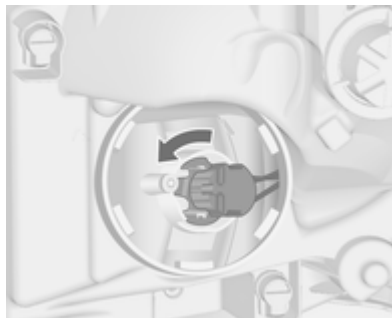

2. Obrócić oprawkę żarówki w lewo, aby ją odblokować. Wyciągnąć oprawkę żarówki z odbłyśnika.

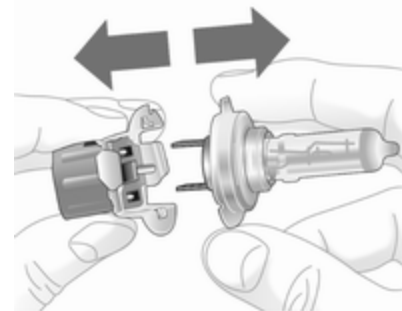

3. Odłączyć żarówkę od oprawki i zamontować nową żarówkę.

4. Włożyć oprawkę żarówki, umieszczając dwa występy w reflektorze i obracając oprawkę w prawo, aż do zablokowania.

5. Założyć osłonę i obrócić w prawo.

Światło drogowe (2)



1. Obrócić osłonę (2) w lewo i zdjąć.
2. Obrócić oprawkę żarówki w lewo, aby ją odblokować. Wyciągnąć oprawkę żarówki z odbłyśnika.
3. Odłączyć żarówkę od oprawki i zamontować nową żarówkę.
4. Włożyć oprawkę żarówki, umieszczając dwa występy w reflektorze i obracając oprawkę w prawo, aż do zablokowania.
5. Założyć osłonę i obrócić w prawo.

Światła pozycyjne / Światła do jazdy dziennej (3)



1. Obrócić osłonę (3) w lewo i zdjąć. W celu obrócenia osłony użyć śrubokręta.

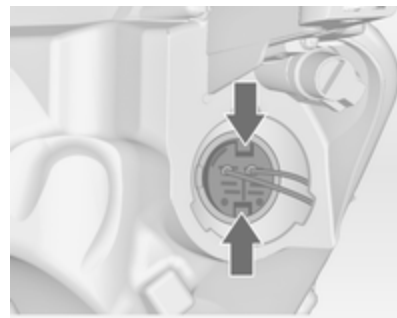

2. Ścisnąć zatrzaski i wyjąć oprawkę żarówki z obudowy reflektora.

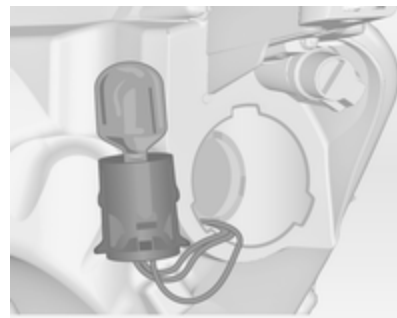

3. Odlączyć żarówkę od oprawki i zamontować nową żarówkę.
4. Włożyć oprawkę żarówki w reflektor. Założyć osłonę i obrócić w prawo.

3-drzwiowy hatchback

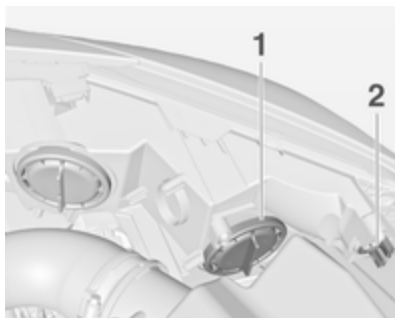

Reflektor biksenonowy (1) ze wspólną lampą dla świateł mijania i drogowych.

Światła pozycyjne/światła do jazdy dziennej (2).

Światła mijania/drogowe (1)



1. Obrócić osłonę (1) w lewo i zdjąć.

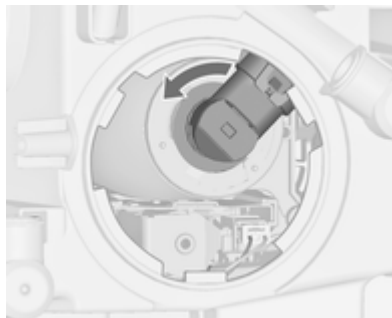

2. Obrócić oprawkę żarówki w lewo, aby ją odblokować. Wyciągnąć oprawkę żarówki z odbłyśnika.

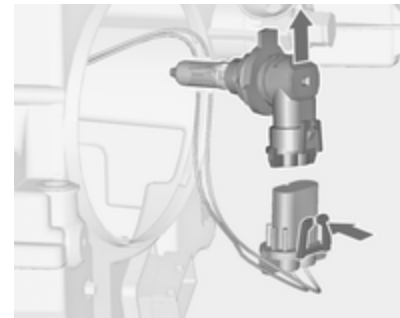

3. Odlączyć oprawkę żarówki od złącza, wciskając zaczep.
4. Założyć nową żarówkę i podłączyć oprawkę do złącza.
5. Włożyć oprawkę żarówki, umieszczając dwa występy w reflektorze i obracając oprawkę w prawo, aż do zablokowania.
6. Założyć osłonę i obrócić w prawo.

Światła pozycyjne / Światła do jazdy dziennej (2)



1. Obrócić oprawkę żarówki (2) w lewo, aby ją odblokować. Wyciągnąć oprawkę żarówki z reflektora.

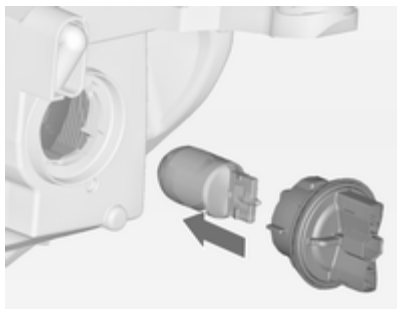

2. Pociągnąć żarówkę w celu wyjęcia z oprawki.
3. Wymienić i założyć w oprawkę nową żarówkę.
4. Włożyć oprawkę żarówki w reflektor i obrócić w prawo.

System adaptacyjnego oświetlenia drogi

⚠ Niebezpieczeństwo

System adaptacyjnego oświetlenia drogi wykorzystuje reflektory ksenonowe.

Reflektory ksenonowe są zasilane prądem o bardzo wysokim napięciu. Dlatego nie należy dotykać tych podzespołów. Wymianę żarówek przeprowadzić w warsztacie.

Światła pozycyjne/światła do jazdy dziennej składają się z diod LED, które nie są wymieniane.

Żarówki światel bocznych można wymieniać.

Światło boczne

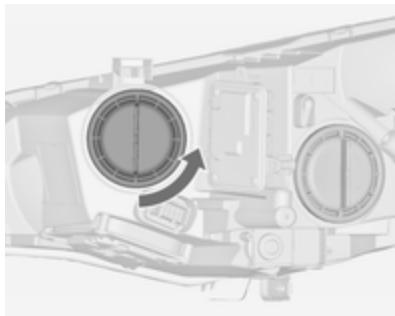

1. Obrócić osłonę w lewo i zdjąć.



2. Obrócić oprawkę żarówki w lewo, aby ją odblokować. Wyciągnąć oprawkę żarówki z odbłyśnika.

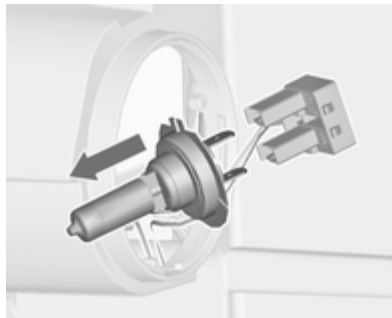

3. Pociągnąć żarówkę w celu odłączenia od złącza.
4. Założyć nową żarówkę i podłączyć oprawkę do złącza.
5. Włożyć oprawkę żarówki, umieszczając dwa występy w reflektorze i obracając oprawkę w prawo, aż do zablokowania.
6. Założyć osłonę i obrócić w prawo.

Światła przeciwmgielne

5-drzwiowy hatchback, 4-drzwiowy notchback, Sports tourer



1. Zwolnić obydwie zaślepki, używając śrubokręta w oznaczonych miejscach.



2. Odkręcić obydwie śruby i wyjąć zespół światła kierunkowskazu ze zderzaka.

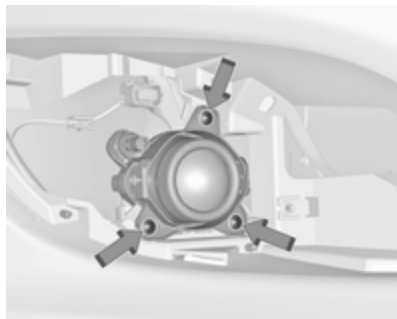

3. Odkręcić trzy śruby i wyjąć zespół światła przeciwmgielnego ze zderzaka.

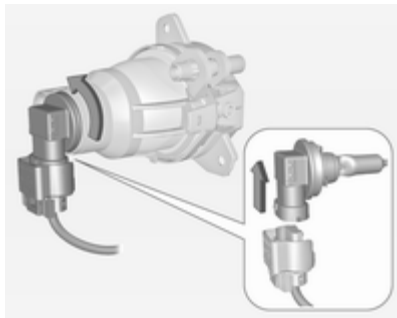

4. Obrócić oprawkę żarówki w lewo i wyjąć ją z reflektora.
 5. Odłączyć oprawkę żarówki od złącza, wciskając zaczep.
 6. Wymienić żarówkę i włożyć oprawkę do reflektora, obrócić ją w prawo i podłączyć złącze elektryczne.
 7. Zamocować zespół światła przeciwmgielnego w zderzaku i dokręcić trzema śrubami.

8. Zamocować zespół światła kierunkowskazu w zderzaku i dokręcić dwoma śrubami.
 9. Założyć obydwie zaślepki.

3-drzwiowy hatchback



1. Wkładając śrubokręt w szczelinę, odłączyć i wyjąć osłonę.



2. Odkręcić obydwie śruby i wyjąć zespół światła ze zderzaka.

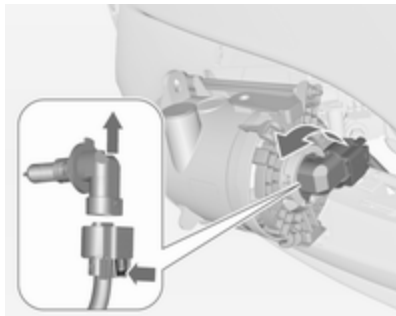

3. Obrócić oprawkę żarówki w lewo i wyjąć ją z reflektora.
4. Odłączyć oprawkę żarówki od złącza, wciskając zaczepek.
5. Wymienić żarówkę w oprawce i podłączyć złącze.
6. Włożyć oprawkę żarówki w reflektor, obracając ją w prawo, i zablokować.
7. Zamontować zespół światła, dokręcając obydwie śruby.
8. Założyć i zablokować osłonę.

Kierunkowskazy przednie

5-drzwiowy hatchback, 4-drzwiowy notchback, Sports tourer

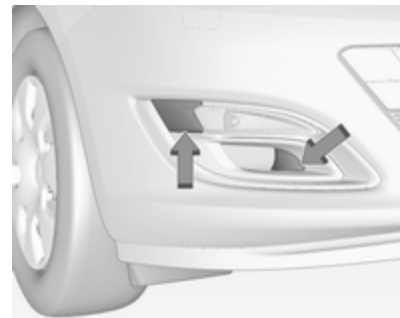

1. Zwolnić obydwie zaślepki, używając śrubokręta w oznaczonych miejscach.



2. Odkręcić obydwie śruby i wyjąć zespół światła ze zderzaka.

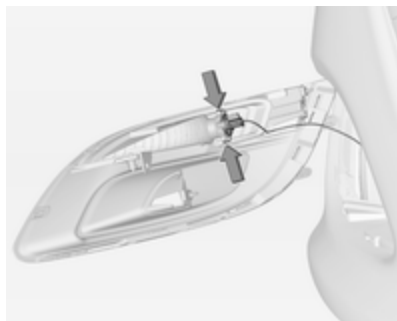

3. Odłączyć oprawkę żarówki od reflektora, wciskając obydwa zaczepy.

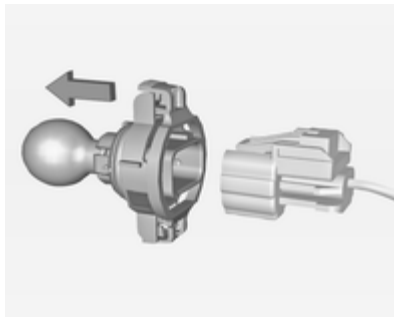

4. Odłączyć złącze elektryczne od oprawki żarówki, wciskając zaczep.

5. Wyjąć żarówkę i zamontować w oprawce nową.

6. Włożyć oprawkę do reflektora i podłączyć złącze elektryczne.

7. Zamocować zespół światła w zderzaku i dokręcić dwoma śrubami.

8. Założyć obydwie zaślepki.

5-drzwiowy hatchback, 4-drzwiowy notchback, Sports tourer z przednim zderzakiem Sport/GSi

Do żarówek można uzyskać dostęp od spodu pojazdu.

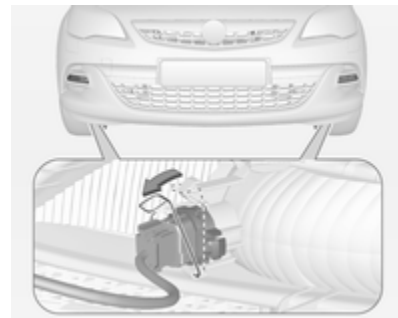

1. Zwolnić pierścień sprężynujący, a następnie obrócić go w tył.

2. Wyjąć oprawkę z żarówką z reflektora.

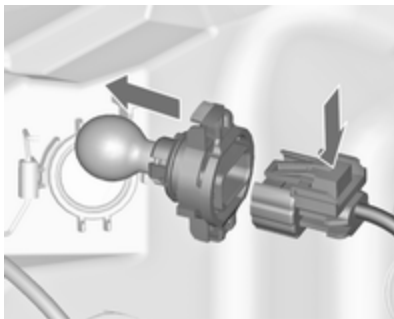

3. Odłączyć oprawkę żarówki od złącza, wciskając zaczep.
4. Wyjąć żarówkę i zamontować w oprawce nową.
5. Podłączyć złącze elektryczne.
6. Włożyć oprawkę żarówki w reflektor.
7. Obrócić pierścień sprężynujący w przód i zablokować.

3-drzwiowy hatchback

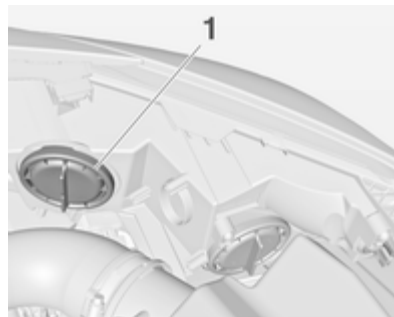

1. Obrócić osłonę (1) w lewo i zdjąć.



2. Obrócić oprawkę żarówki w lewo, aby ją odłączyć, a następnie wyjąć ją z reflektora.

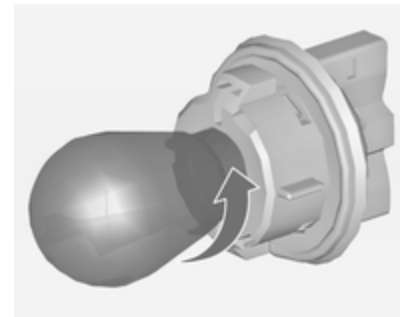

3. Wyjąć żarówkę z oprawki, obracając ją w lewo.
4. Wymienić i założyć w oprawce nową żarówkę, obracając ją w prawo.
5. Włożyć oprawkę żarówki w reflektor i obrócić w prawo.
6. Założyć osłonę i obrócić w prawo.

Światła tylne

5-drzwiowy hatchback



1. Zwolnić osłonę po odpowiedniej stronie i zdjąć.



2. Odkręcić dłonią dwie plastikowe nakrętki od wewnątrz.

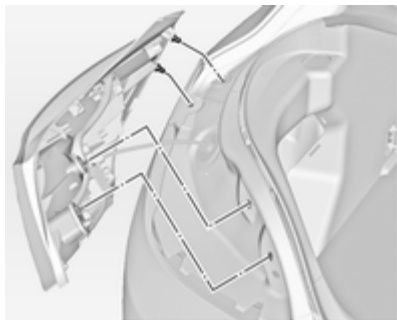

3. Ostrożnie wysunąć zespół światła tylnego z otworów i wyjąć. Uważać by kanał na przewody nie zmienił położenia.
4. Wypiąć przewód z uchwytu.
5. Odłączyć złącze elektryczne od oprawy żarówek.

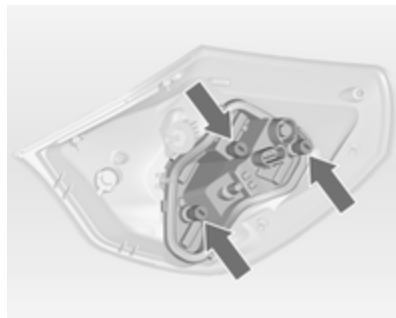

6. Odkręcić trzy śruby śrubokrętem i odłączyć oprawę żarówek od zespołu światła.

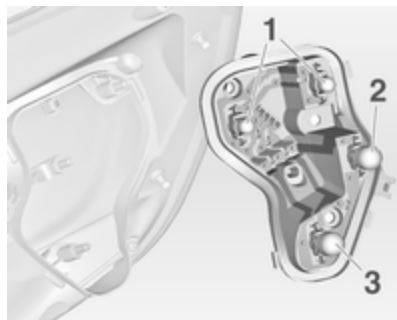

7. Wymienić żarówkę, wyjmując ją lub wciskając lekko w oprawkę i obracając w lewo:
 Światło tylne (1)
 Światło hamowania (2)
 Kierunkowskaz (3)
8. Włożyć oprawkę żarówek w zespół światła tylnego i dokręcić. Podłączyć złącze i wcisnąć przewód w uchwyt. Zamocować zespół światła, umieszczając kolki mocujące w otworach nadwozia i dokręcając nakrętkę od strony przestrzeni bagażowej. Zamknąć i zablokować osłonę.

Zespół światła w tylnej klapie



1. Otworzyć tylną klapę i zdjąć osłonę oraz obydwie zaślepki po odpowiedniej stronie.
2. Odkręcić i wyjąć trzy śruby.
3. Wyjąć zespół światła. Uważać by kanał na przewody nie zmienił położenia.

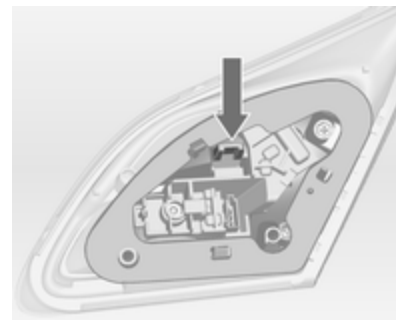

4. Nacisnąć zaczep i wyjąć oprawkę żarówek z zespołu światła.

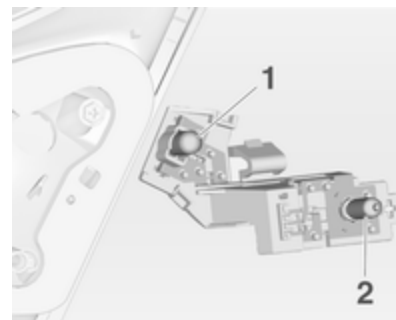

- Wymienić żarówkę, wyjmując ją lub wciskając lekko w oprawkę i obracając w lewo:
Światło tylne (1)
- Tylne światło przeciwmgielne/światło cofania (2), w zależności od strony.
- Włożyć oprawkę żarówek w zespół światła tylnego. Zamocować zespół światła w tylnej klapie i dokręcić śruby od wewnątrz. Założyć wszystkie osłony.

4-drzwiowy notchback

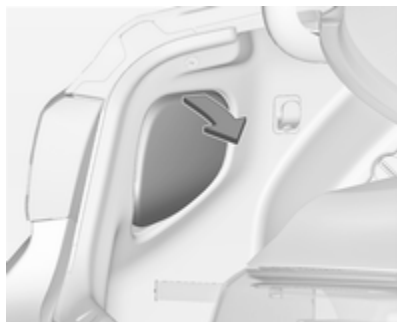

- Wyjąć osłonę po odpowiedniej stronie.



- Odkręcić dłonią dwie plastikowe nakrętki od wewnątrz.

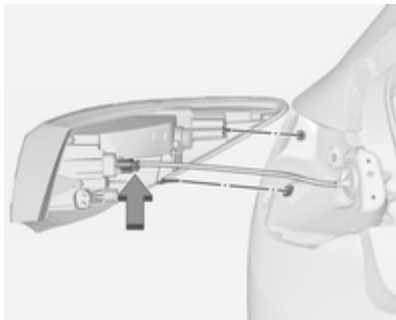

- Ostrożnie wysunąć zespół światła tylnego z otworów i wyjąć. Uważać by kanał na przewody nie zmienił położenia.
- Odłączyć złącze elektryczne od oprawy żarówek.

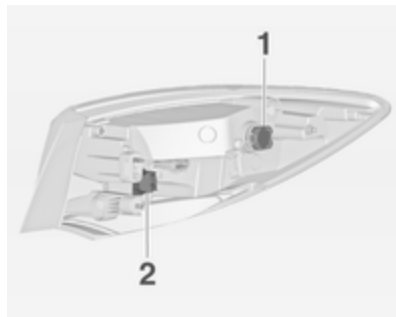

- Wyjąć oprawkę żarówki, obracając ją, a następnie wymienić żarówkę, wyjmując ją lub wciskając lekko w oprawkę i obracając w lewo:
Światło tylne/światło hamowania (1)

Kierunkowskaz (2)

6. Założyć oprawkę i obrócić w prawo. Podłączyć złącze elektryczne. Zamocować zespół światła, umieszczając kolki mocujące w otworach nadwozia i dokręcając nakrętki od strony przestrzeni bagażowej. Założyć osłonę.

Zespół światła w tylnej klapie



1. Otworzyć tylną klapę i zdjąć osłonę po odpowiedniej stronie.

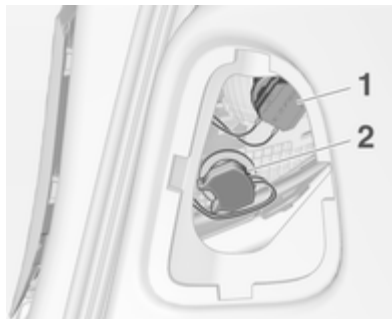

2. Wyjąć oprawkę żarówki, obracając ją, a następnie wymienić żarówkę, wyjmując ją lub wciskając lekko w oprawkę i obracając w lewo:

Światło tylne (1)

Tylne światło przeciwmgielne/światło cofania (2), w zależności od strony.

3. Założyć oprawkę i obrócić w prawo. Założyć osłonę.

Sports tourer

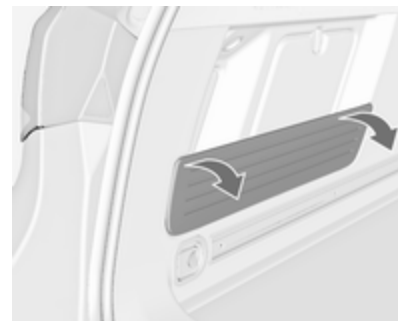

1. Złożyć i wyjąć zasłonkę po lewej stronie.



2. Wyjąć osłonę po odpowiedniej stronie.



3. Odkręcić dłonią dwie plastikowe nakrętki od wewnątrz.

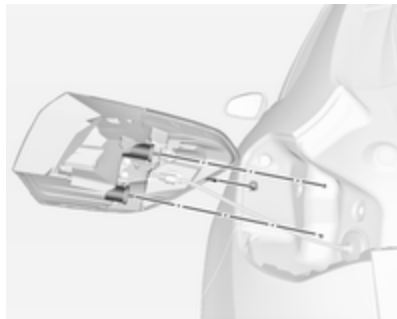

4. Ostrożnie wysunąć zespół światła tylnego z otworów i wyjąć. Uważać by kanał na przewody nie zmienił położenia.
5. Odłączyć złącze elektryczne od oprawy żarówek.

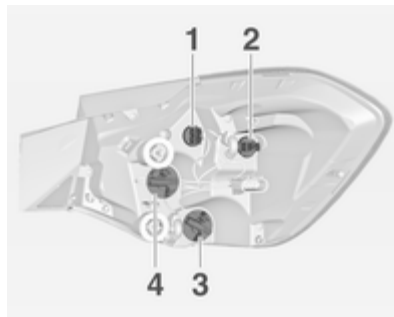

6. Wyjąć oprawkę żarówki, obracając ją w lewo, a następnie wymienić żarówkę, wyjmując ją lub wciskając lekko w oprawkę i obracając w lewo:

Światła tylne (1 + 2)

Kierunkowskaz (3)

Światło hamowania (4)

7. Podłączyć złącze i wcisnąć przewód w uchwyt. Zamocować zespół światła, umieszczając kołki mocujące w otworach nadwozia i dokręcając nakrętki od strony przestrzeni bagażowej. Założyć osłonę.

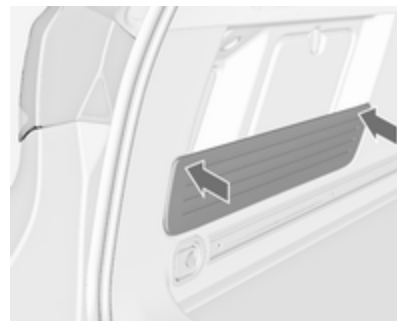

Podczas zakładania zasłonki po lewej stronie należy ją docisnąć do gumowych pierścieni, aby ją dobrze zamocować.

Zespół światła w tylnej klapie



1. Otworzyć tylną klapę i zdjąć zaślepkę po odpowiedniej stronie.
2. Odkręcić i wyjąć śruby.
3. Wyjąć zespół światła tylnego i odłączyć złącze elektryczne od oprawy żarówek.

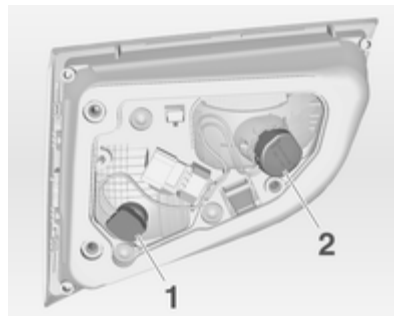

4. Wyjąć oprawkę żarówki, obracając ją w lewo, a następnie wymienić żarówkę, wyjmując ją lub wciskając lekko w oprawkę i obracając w lewo:
Światło tylne (1)
Tyłne światło przeciwmgielne/ światło cofania (2), w zależności od strony.
5. Zamocować zespół światła w tylnej klapie i dokręcić śruby od wewnątrz. Założyć wszystkie osłony.

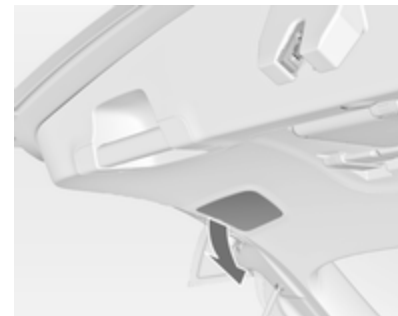

Żarówkę odpowiednio tylnego światła przeciwmgielnego lub światła cofania (2), w zależności od strony, można wymienić bez wyjmowania zespołu światła, korzystając z dostępu przez osłonę w tylnej klapie: zdjąć osłonę, obrócić oprawkę żarówki i wymienić żarówkę, obracając ją w lewo.

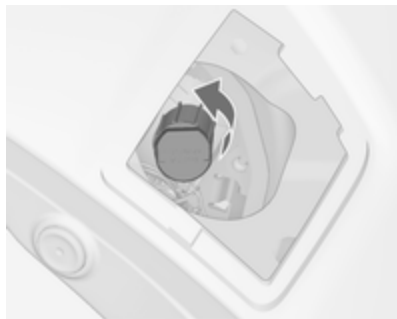

3-drzwiowy hatchback



1. Zwolnić osłonę po odpowiedniej stronie i zdjąć.



2. Odkręcić dłonią obydwie plastikowe nakrętki od wewnątrz.

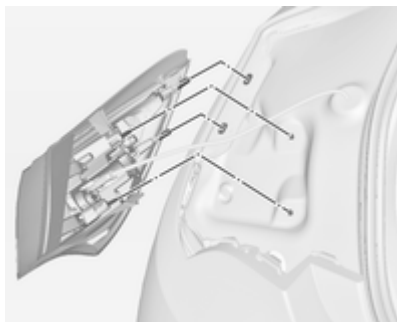

3. Ostrożnie wysunąć zespół światła z otworów i wyjąć.

4. Odlączyć złącze elektryczne od oprawy żarówek.

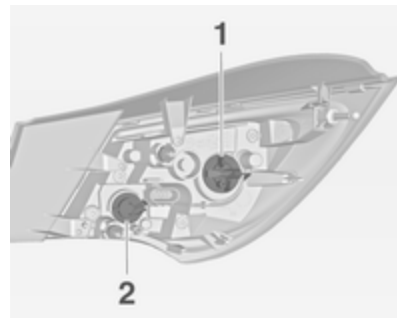

5. Wyjąć oprawkę żarówki, obracając ją, a następnie wymienić żarówkę, wyjmując ją lub wciskając lekko w oprawkę i obracając w lewo:

Światło tylne/światło hamowania (1)

Kierunkowskaz (2)

wersja ze światłami LED

Można wymienić tylko żarówkę kierunkowskazu (2).

6. Włożyć oprawkę żarówki w zespół światła tylnego i obrócić w prawo. Podłączyć złącze elektryczne do zespołu światła. Zamocować zespół światła, umieszczając kołki mocujące w otworach nadwozia i dokręcając nakrętki od strony przestrzeni bagażowej. Zamknąć i zablokować osłonę.

Zespół światła w tylnej klapie

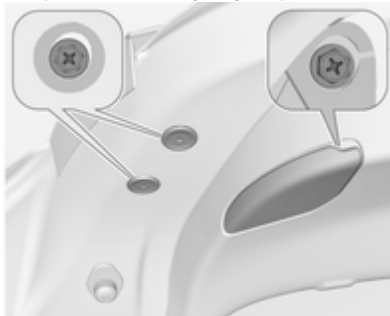

1. Otworzyć tylną klapę i zdjąć osłonę po odpowiedniej stronie.
2. Odkręcić trzy śruby.

3. Wyjąć zespół światła tylnego z tylnej klapki.
4. Wyjąć oprawkę żarówki, obracając ją, a następnie wymienić żarówkę, wyjmując ją lub wciskając lekko w oprawkę i obracając w lewo:

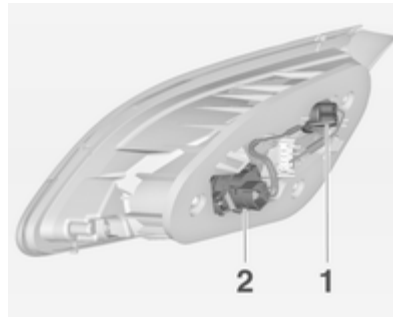

Światło tylne (1)

Tylne światło przeciwmgielne/światło cofania (2), w zależności od strony.

(2) (tylko po jednej stronie)

wersja ze światłami LED

Można wymienić tylko żarówkę odpowiednio tylnego światła

przeciwmgielnego lub światła cofania (2), w zależności od strony.

5. Włożyć oprawkę żarówki w zespół światła tylnego i obrócić w prawo. Zamocować zespół światła tylnego w klapie tylnej i dokręcić śruby. Założyć wszystkie osłony.

Kierunkowskazy boczne

Wymianę żarówek należy zlecić warsztatowi.

Oświetlenia tablicy rejestracyjnej

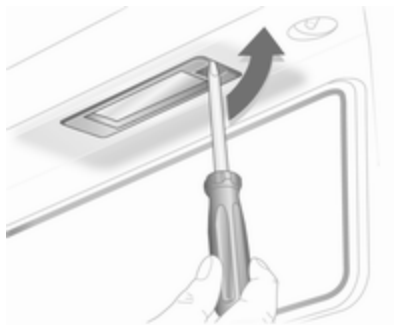

1. Wsunąć śrubokręt w otwór w obudowie, a następnie przesunąć go w bok w celu zwolnienia sprężyny. Zdjąć osłonę.
2. Wysunąć oprawkę żarówki w dół, uważając, aby nie ciągnąć za przewód.

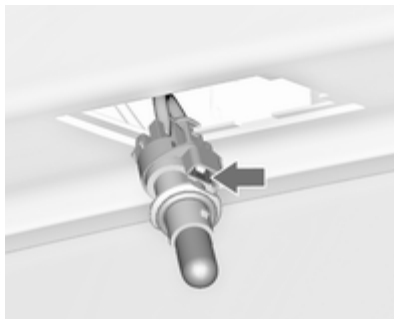

3. Zwolnić zacpek i odłączyć oprawkę żarówki od złącza.
4. Wyjąć żarówkę i zamontować w oprawce nową.
5. Podłączyć złącze elektryczne do oprawki żarówki.
6. Wcisnąć oprawkę żarówki w obudowę i zamknąć pokrywę.

Oświetlenie wnętrza

Oświetlenie wnętrza, lampki do czytania

Wymianę żarówek przeprowadzić w warsztacie.

Oświetlenie przestrzeni bagażowej

Wymianę żarówek przeprowadzić w warsztacie.

Podświetlenie wskaźników

Wymianę żarówek przeprowadzić w warsztacie.

Instalacja elektryczna

Bezpieczniki

Oznaczenia nowego bezpiecznika muszą być takie same jak oznaczenia bezpiecznika wymienianego.

W samochodzie znajdują się trzy skrzynki bezpieczników:

- w lewej części komory silnika, z przodu,
- w pojazdach z kierownicą po lewej stronie - we wnętrzu kabiny za schowkiem, w wersjach z kierownicą po prawej stronie - za schowkiem w desce rozdzielczej,
- za osłoną, w lewej części przestrzeni bagażowej.

Przed wymianą bezpiecznika należy wyłączyć odpowiedni obwód oraz zapłon.

Przepalony bezpiecznik można rozpoznać po stopionym drucie topikowym. Przed instalacją nowego bezpiecznika należy usunąć przyczynę usterki.

Niektóre układy są chronione przez kilka bezpieczników.

Pomimo braku danej funkcji lub układu odpowiadający bezpiecznik może być obecny.

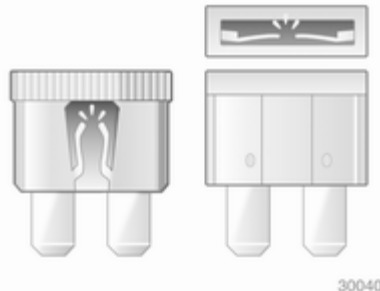

Szczypce ułatwiające wymianę małych bezpieczników

W skrzynce bezpieczników w komorze silnika mogą znajdować się szczypce do wymiany bezpieczników.

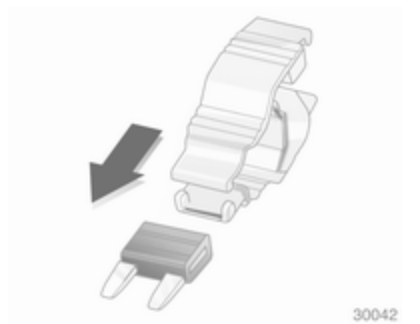

30042

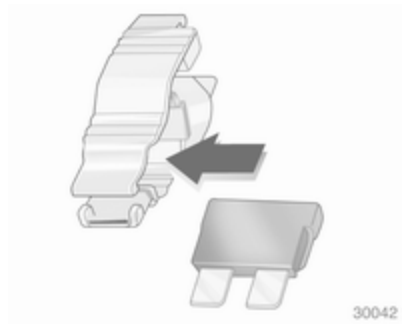

30042

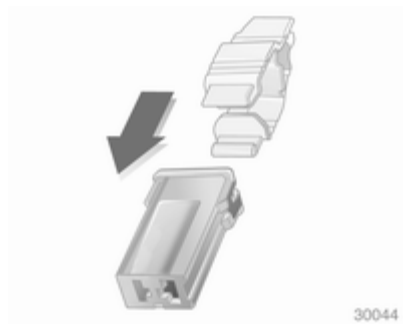

30044

Założ szczypcę do wymiany bezpieczników na bezpiecznik od góry lub z boku i wyciągnij bezpiecznik.

Skrzynka bezpieczników w komorze silnika

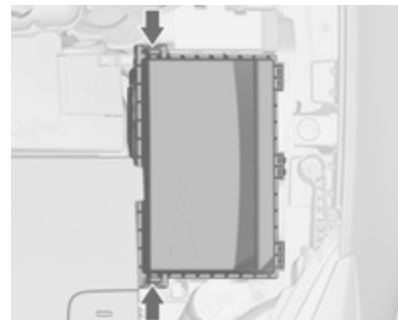

Skrzynka bezpieczników znajduje się z lewej strony, w przedniej części komory silnika.

Odczepić pokrywę i odchylić do oporu do góry. Zdjąć pokrywę pionowo w górę.

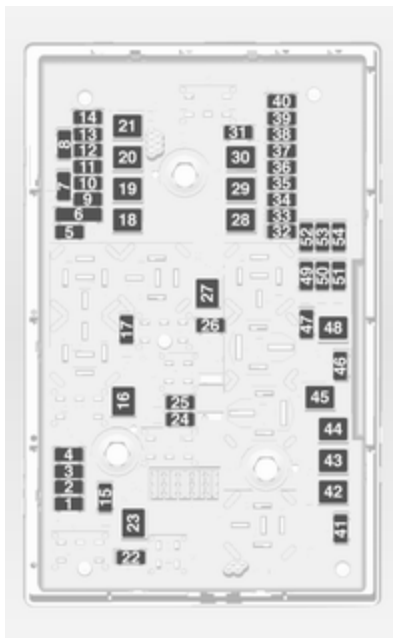

Nr Obwód

- 1 Moduł sterujący silnika
- 2 Sonda lambda
- 3 Układ wtrysku paliwa, układ zapłonowy
- 4 Układ wtrysku paliwa, układ zapłonowy
- 5 –
- 6 Podgrzewanie lusterek
- 7 Sterowanie wentylatora
- 8 Sonda lambda, silnik
- 9 Czujnik na tylnej szybie
- 10 Czujnik napięcia akumulatora
- 11 Zwalnianie kłapy bagażnika
- 12 Moduł systemu adaptacyjnego oświetlenia drogi
- 13 –
- 14 Wycieraczka tylnej szyby
- 15 Moduł sterujący silnika
- 16 Rozrusznik
- 17 Moduł sterujący skrzyni biegów
- 18 Ogrzewanie tylnej szyby

Nr Obwód

- 19 Szyby otwierane elektrycznie w drzwiach przednich
- 20 Szyby otwierane elektrycznie w drzwiach tylnych
- 21 Układ ABS
- 22 Lewe światło drogowe (halogenowe)
- 23 Zmywacze reflektorów
- 24 Prawe światło mijania (ksenonowe)
- 25 Lewe światło mijania (ksenonowe)
- 26 Światła przeciwmgielne
- 27 Podgrzewanie paliwa w silnikach wysokoprężnych
- 28 –
- 29 Hamulec postojowy sterowany elektrycznie
- 30 Układ ABS
- 31 –
- 32 Poduszka powietrzna
- 33 System adaptacyjnego oświetlenia drogi

Nr Obwód

- 34 –
 35 Szyby otwierane elektrycznie
 36 –
 37 Solenoid odpowietrzania zbiornika paliwa
 38 Pompa próżniowa
 39 Moduł sterujący układu paliwowego
 40 Spryskiwacz przedniej szyby, spryskiwacz tylnej szyby
 41 Prawe światło drogowe (halogenowe)
 42 Wentylator chłodnicy
 43 Wycieraczki przedniej szyby
 44 –
 45 Wentylator chłodnicy
 46 –
 47 Sygnał dźwiękowy
 48 Wentylator chłodnicy
 49 Pompa paliwa
 50 Poziomowanie reflektorów

Nr Obwód

- 51 Przysłona układu wlotu powietrza
 52 Nagrzewnica dodatkowa, silnik wysokoprężny
 53 Moduł sterujący skrzyni biegów, moduł sterujący silnika
 54 Monitorowanie okablowania

Po wymianie przepalonych bezpieczników zamknąć pokrywę skrzynki bezpieczników i docisnąć w celu zablokowania.

W przypadku nieprawidłowego zamknięcia skrzynki bezpieczników, może wystąpić awaria.

Skrzynka bezpieczników w desce rozdzielczej

W pojazdach z kierownicą po lewej stronie skrzynka bezpieczników znajduje się za schowkiem w desce rozdzielczej.

Otworzyć schówek i docisnąć w lewą stronę w celu odblokowania. Opuścić odłączyć schówek.

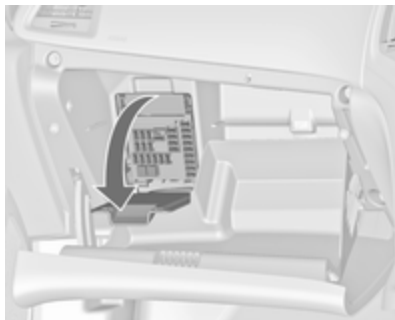

W samochodach z kierownicą po prawej stronie skrzynka ta znajduje się za osłoną w drugim ze schowków deski rozdzielczej. Otworzyć schowek w desce rozdzielczej, a następnie otworzyć i opuścić osłonę.

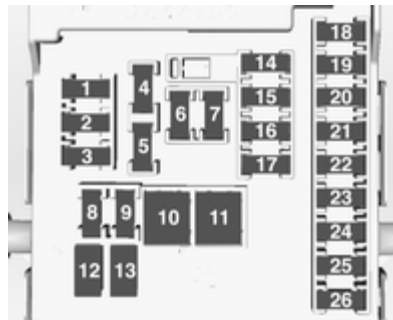

Nr Obwód

- 1 Wyświetlacze
- 2 Światła zewnętrzne
- 3 Światła zewnętrzne
- 4 Radioodtworacz
- 5 System Infotainment, deska rozdzielcza
- 6 Przednie gniazdko zasilania
- 7 Tylne gniazdko zasilania
- 8 Lewe światło mijania
- 9 Prawe światło mijania
- 10 Zamki drzwi
- 11 Wentylator kabiny

Nr Obwód

- 12 –
- 13 –
- 14 Złącze diagnostyczne
- 15 Poduszka powietrzna
- 16 –
- 17 Klimatyzacja
- 18 Bezpiecznik wstępny: radioodtworacz, system Infotainment, wyświetlacze
- 19 Światła hamowania, tylne światła, oświetlenie wnętrza
- 20 –
- 21 –
- 22 Wylłącznik zapłonu
- 23 Moduł sterujący nadwozia
- 24 Moduł sterujący nadwozia
- 25 –
- 26 Gniazdko zasilania w przedziale ładunkowym (wersja bez skrzynki bezpieczników w przedziale ładunkowym) (tylko Sports tourer)

Skrzynka bezpieczników w przestrzeni bagażowej

3-drzwiowy hatchback, 5-drzwiowy hatchback

Skrzynka bezpieczników za osłoną, w lewej części przestrzeni bagażowej.



Zdjąć osłonę.

Sports tourer

Skrzynka bezpieczników za osłoną, w lewej części przestrzeni bagażowej.

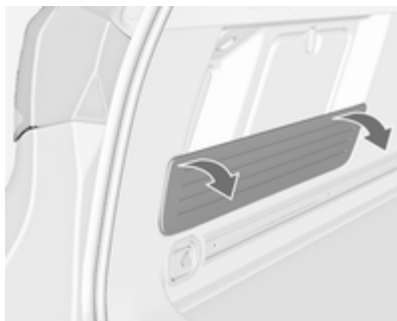

Złożyć i wyjąć zastonkę.



Zdjąć osłonę.

Przyporządkowanie bezpieczników

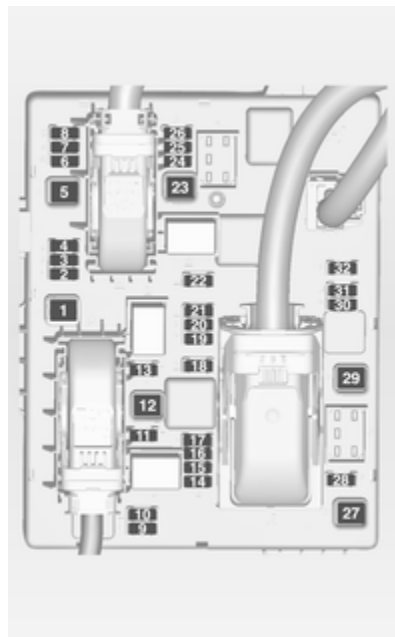

Nr Obwód

- 1 Moduł sterujący przyczepey
- 2 Wtyk przyczepey
- 3 Układ ułatwiający parkowanie
- 4 –
- 5 –
- 6 –
- 7 –
- 8 Autoalarm
- 9 –
- 10 –
- 11 Moduł przyczepey, złącze przyczepey
- 12 –
- 13 Wtyk przyczepey
- 14 –
- 15 –
- 16 –
- 17 –
- 18 –
- 19 Podgrzewanie kierownicy
- 20 Okno dachowe

Nr Obwód

- 21 Sterowanie ogrzewaniem foteli
- 22 –
- 23 –
- 24 –
- 25 –
- 26 –
- 27 –
- 28 –
- 29 –
- 30 –
- 31 Wzmacniacz audio, tuba nisko-tonowa
- 32 Układ kontroli amortyzatorów, system ostrzegania o opuszczeniu pasa ruchu

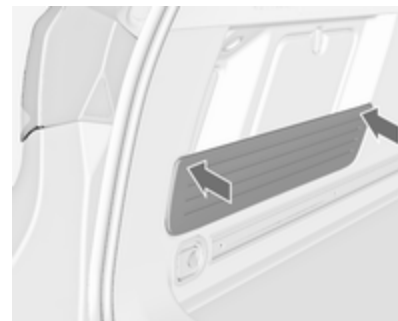

Podczas zakładania zasłonki należy ją docisnąć do gumowych pierścieni, aby ją dobrze zamocować.

Narzędzia samochodowe

Narzędzia

Samochody z zestawem do naprawy opon

Narzędzia, ucho holownicze oraz zestaw do naprawy opon znajdują się w skrzynce narzędziowej w przestrzeni bagażowej, pod osłoną podłogową.

3-drzwiowy i 5-drzwiowy hatchback

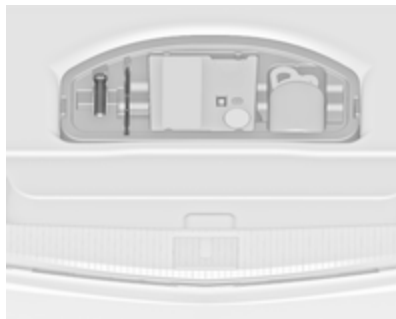

Sports Tourer i 4-drzwiowy notchback



W wersji z tylnym systemem transportowym ⇨ 66 zestaw do naprawy opon, śrubokręt i ucho holownicze znajdują się w szufladzie pod fotelem przedniego pasażera ⇨ 63.

Samochody z kołem zapasowym

Wersja 1: 3-drzwiowy i 5-drzwiowy hatchback z dojazdowym kołem zapasowym

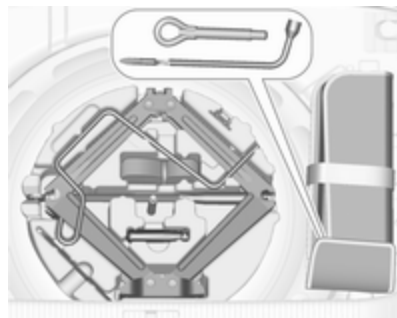

Podnośnik, narzędzia i pas zabezpieczający uszkodzone koło są umieszczone w przestrzeni bagażowej, w skrzynce narzędziowej pod kołem zapasowym. Klucz do kół i ucho holownicze znajdują się w torbie narzędziowej umieszczonej we wnętrzu na koło zapasowe, w pobliżu skrzynki narzędziowej. Koło zapasowe ⇨ 289.

Wersja 2: Sports Tourer z dojazdowym lub pełnowymiarowym kołem zapasowym

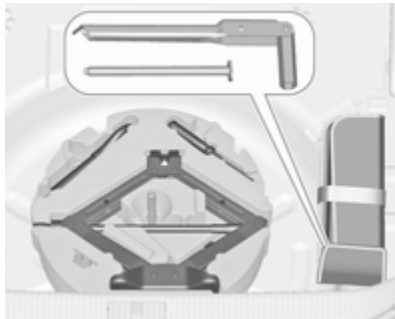

Podnośnik, narzędzia i ucho holownicze są umieszczone w przestrzeni bagażowej, w skrzynce narzędziowej pod kołem zapasowym. Klucz do kół i śruba przedłużająca do mocowania uszkodzonego koła (tylko pojazdy z dojazdowym kołem zapasowym) znajdują się w torbie narzędziowej umieszczonej we wnętrzu na koło zapasowe, w pobliżu skrzynki narzędziowej. Koło zapasowe ⇨ 289.

Wersja 3: 4-drzwiowy notchback z dojazdowym lub pełnowymiarowym kołem zapasowym

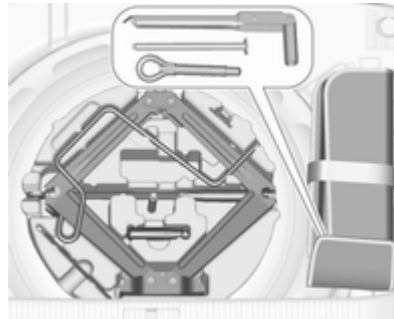

Podnośnik i narzędzia są umieszczone w przestrzeni bagażowej, w skrzynce narzędziowej pod kołem zapasowym. Klucz do kół, ucho holownicze i śruba przedłużająca do mocowania uszkodzonego koła (tylko pojazdy z dojazdowym kołem zapasowym) znajdują się w torbie narzędziowej umieszczonej we wnętrzu na koło zapasowe, w pobliżu skrzynki narzędziowej. Koło zapasowe ⇨ 289.

Koła i opony

Stan opon i obręczy kół

Na krawężniki należy najeżdżać powoli i, w miarę możliwości, pod kątem prostym. Najeżdżanie na ostre krawężniki może doprowadzić do uszkodzenia opon i obręczy kół. Podczas parkowania należy uważać, aby opony nie zostały dociśnięte do krawężnika.

Regularnie sprawdzać stan kół. W przypadku stwierdzenia uszkodzenia lub nadmiernego zużycia opon bądź obręczy kół należy skorzystać z pomocy warsztatu.

Opony zimowe

Opony zimowe poprawiają bezpieczeństwo jazdy, gdy temperatura spadnie poniżej 7 °C, dlatego powinno się je zakładać na wszystkie koła.

Jeśli wymagają tego przepisy obowiązujące w danym kraju, w polu widzenia kierowcy należy

przytwierdzić naklejkę informującą o maksymalnej dozwolonej prędkości jazdy dla założonych opon.

Wersja OPC: Opony o rozmiarze 235/45 R18 są dopuszczalne tylko jako opony zimowe.

Oznakowanie opon

np. **215/60 R 16 95 H**

215 = Szerokość opony w mm

60 = Wskaźnik profilu (stosunek wysokości przekroju do szerokości opony w %)

R = Konstrukcja opony: radialna

RF = Typ: run-flat

16 = Średnica koła w calach

95 = Wskaźnik nośności opony, np. wartość 95 odpowiada nośności 690 kg

H = Symbol prędkości

Symbol prędkości:

Q = do 160 km/h

S = do 180 km/h

T = do 190 km/h

H = do 210 km/h

V = do 240 km/h

W = do 270 km/h

Ciśnienie w oponach

Ciśnienie powietrza w oponach należy sprawdzać przynajmniej co 14 dni oraz zawsze przed wyruszeniem w dłuższą podróż.

Opony muszą być zimne. Nie należy zapomnieć o sprawdzeniu ciśnienia w kole zapasowym. Dotyczy to także wersji samochodu z układem monitorowania ciśnienia w oponach.

Odkręcić kapturek zaworu.

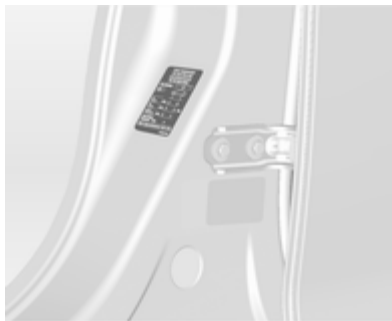

Ciśnienie powietrza w oponach ⇨ 328. Zalecane wartości ciśnienia można znaleźć także na naklejce na słupku lewych lub prawych drzwi przednich.

Wartości ciśnienia dotyczą opon nierozgrzanych. Są one takie same dla opon letnich i zimowych.

Ciśnienie powietrza w kole zapasowym zawsze powinno odpowiadać pełnemu obciążeniu samochodu.

Ciśnienie powietrza zapewniające ekonomiczne spalanie pozwala maksymalnie obniżyć zużycie paliwa.

Niewłaściwe ciśnienie w ogumieniu wpływa negatywnie na bezpieczeństwo, zachowanie się samochodu na drodze, komfort jazdy oraz zużycie paliwa i opon.

⚠ Ostrzeżenie

Zbyt niskie ciśnienie może prowadzić do nadmiernego nagrzewania się opony i jej wewnętrznego uszkodzenia

skutkującego odklejeniem się bieżnika lub nawet rozerwaniem opony przy dużych prędkościach jazdy.

Jeśli w samochodzie z układem monitorowania ciśnienia w oponach wymagane jest zwiększenie lub zmniejszenie ciśnienia, najpierw należy wyłączyć zapłon.

Układ monitorowania ciśnienia w oponach

Układ monitorowania ciśnienia w oponach raz na minutę kontroluje ciśnienie powietrza we wszystkich czterech kołach po przekroczeniu określonej prędkości jazdy.

Aby układ działał prawidłowo, wszystkie koła muszą być wyposażone w czujnik ciśnienia, a ciśnienie we wszystkich oponach musi być zgodne z zaleceniami.

Bieżące ciśnienia w oponach można sprawdzić, korzystając z wyświetlacza informacyjnego kierowcy, menu **Menu informacji o pojeździe**.

Wyboru menu dokonuje się za pomocą przycisków na dźwigni kierunkowskazów.

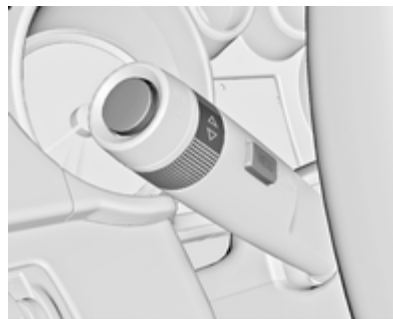

Nacisnąć przycisk **MENU**, aby wybrać pozycję **Menu informacji o pojeździe**.

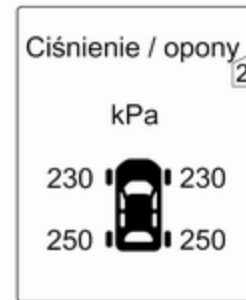

Wybrać układ monitorowania ciśnienia w oponach, obracając pokrętko.

Na wyświetlaczu informacyjnym kierowcy pojawia się stan układu; nieduże różnice ciśnień są sygnalizowane komunikatem ostrzegawczym, na wizualizacji miga odpowiednia opona.

Ponadto, duże różnice w ciśnieniu poszczególnych opon na jednej osi są sygnalizowane w postaci komunikatu ostrzegawczego na wyświetlaczu informacyjnym kierowcy.

Znaczne niezgodności ciśnień są dodatkowo sygnalizowane zapaleniem kontrolki (L).

Lampka kontrolna (L) ⇨ 121.

Komunikaty pokazywane na wyświetlaczu ⇨ 132.

Przed regulacją ciśnienia w oponie należy wyłączyć zapłon.

W przypadku założenia całego kompletu kół bez czujników ciśnienia (np. czterech opon zimowych) na wyświetlaczu informacyjnym kierowcy pojawia się stosowny komunikat, a układ monitorowania ciśnienia w oponach jest wyłączony. Odpowiednie czujniki można zamontować w warsztacie.

Koło zapasowe i dojazdowe koło zapasowe nie są wyposażone w czujniki ciśnienia. Dla tych kół układ monitorowania ciśnienia w oponach jest wyłączony. Lampka kontrolna (L) świeci. Układ pozostaje włączony dla pozostałych trzech kół.

Zastosowanie dostępnego w handlu szczeliwa wypełniającego przebitą oponę może wpłynąć negatywnie na

funkcjonowanie układu. Zaleca się stosowanie rozwiązań dopuszczonych przez producenta.

Sygnaly emitowane przez zewnętrzne urządzenia radiowe o dużej mocy mogą zakłócać pracę układu monitorowania ciśnienia w oponach.

Rdzenie zaworów i pierścienie uszczelniające układu monitorowania ciśnienia w oponach muszą być zmieniane przy każdej zmianie opon.

Funkcja adaptacyjnego progu ostrzeżeń

Układ monitorowania ciśnienia w oponach automatycznie wykrywa, czy ciśnienia w oponach jadącego samochodu są odpowiednio do przewożenia do 3 osób lub też dla pełnego obciążenia.

Przed regulacją ciśnienia w oponie należy wyłączyć zapłon.

Funkcja automatycznej kalibracji

Po zmianie kół samochód powinien pozostać zatrzymany przez około 20 minut, aby układ zaczął prawidłowo reagować na nowe dane. Podczas jazdy proces kalibracji trwa do 10 minut, jeśli prędkość jazdy przekracza 20 km/h. W takim przypadku może pojawić się -- i mogą zmieniać się wartości ciśnień na wyświetlaczu informacyjnym kierowcy.

Jeśli podczas procesu kalibracji występuje problem, na wyświetlaczu informacyjnym kierowcy występuje komunikat.

Kompensacja temperatury

W zimnych oponach ciśnienie maleje, a w rozgrzanych rośnie. Generując komunikaty ostrzegawcze, układ monitorowania ciśnienia w oponach bierze ten efekt pod uwagę.

Wartości ciśnienia opon pokazywane na wyświetlaczu informacyjnym kierowcy są ciśnieniami bieżącymi. Z tego względu ciśnienia powinno się sprawdzać, gdy opony są zimne.

Głębokość bieżnika

Głębokość bieżnika należy sprawdzać regularnie.

Ze względów bezpieczeństwa opony powinny zostać wymienione na nowe, gdy głębokość bieżnika zmniejszy się do 2–3 mm (4 mm w przypadku opon zimowych).

Ze względu na bezpieczeństwo zaleca się, by głębokość bieżnika opon na tej samej osi nie różniła się o więcej niż 2 mm.



Minimalna głębokość bieżnika dopuszczalna przez przepisy (1,6 mm) zostaje osiągnięta, gdy wysokość bieżnika zrówna się z jednym ze wskaźników zużycia opony (TWI). Ich umiejscowienie wskazują oznaczenia na boku opony.

Jeśli opony przednie są bardziej zużyte niż tylne, należy je co jakiś czas zamieniać miejscami. Upewnić się, że kierunek obracania kół jest prawidłowy (bieżnik kierunkowy).

Opony starzeją się, nawet gdy nie są używane. Dlatego zaleca się wymieniać je co 6 lat.

Zmiana rozmiaru opony i koła

Jeśli na obręcze kół zostaną założone opony o rozmiarze innym niż w przypadku opon montowanych fabrycznie, może zajść konieczność przeprogramowania prędkościomierza elektronicznego, zmiany standardowych ciśnień i dokonania kilku innych modyfikacji samochodu.

Po założeniu opon o innym rozmiarze należy także zastąpić naklejkę zawierającą wartości ciśnienia odpowiednią inną nalepką.

⚠ Ostrzeżenie

Zamontowanie nieodpowiednich opon i obręczy kół może być przyczyną wypadku, jak również unieważnienia homologacji typu pojazdu.

Ostony ozdobne

Należy używać osłon ozdobnych i opon dopuszczonych do użytku przez producenta i spełniających wszystkie wymagania dotyczące konkretnej kombinacji obręczy kół i opon.

W przypadku używania osłon ozdobnych i opon niezatwierdzonych przez producenta, opony nie mogą mieć pogrubionych krawędzi ochronnych.

Ostony ozdobne kół nie mogą pogarszać skuteczności chłodzenia hamulców.

⚠ Ostrzeżenie

Używanie nieodpowiednich osłon ozdobnych i opon może prowadzić do nagłego spadku ciśnienia w oponie i wypadku.

Łańcuchy na koła



Łańcuchy można zakładać tylko na koła przednie.

⚠ Ostrzeżenie

Uszkodzenie łańcuchów może doprowadzić do rozerwania opony.

5-drzwiowy hatchback, 4-drzwiowy notchback, Sports tourer

Dopuszczalne jest stosowanie łańcuchów o drobnych ogniwach, które łącznie z zamknięciem nie

odstają więcej niż 10 mm ponad bieżnik i po bokach opony, od strony wewnętrznej.

Łańcuchy można zakładać tylko na opony o rozmiarze 205/60 R 16 i 215/50 R 17.

Na opony o rozmiarze 205/65 R 16, 215/60 R 16, 225/45 R 18, 225/50 R 17, 235/40 R 19, 235/45 R 18 nie wolno zakładać łańcuchów.

3-drzwiowy hatchback

Łańcuchy można zakładać na opony o rozmiarze 225/55 R 17.

Dopuszczalne jest stosowanie łańcuchów o drobnych ogniwach, które łącznie z zamknięciem nie odstają więcej niż 10 mm ponad bieżnik i po wewnętrznej stronie opony.

Na opony o rozmiarze 245/45 R 18 można zakładać tylko specjalne łańcuchy śniegowe, które składają się z siatki ogniwi obracającej się na bieżniku, pod warunkiem że żadne z ogniwi nie znajduje się po wewnętrznej stronie opony, a łańcuchy nie odstają więcej niż

12 mm ponad bieżnik. W celu uzyskania dalszych informacji dotyczących prawidłowego używania łańcuchów śniegowych na oponach o tym rozmiarze należy skontaktować się ze specjalistycznym punktem sprzedaży części samochodowych lub producentem łańcuchów śniegowych.

Na opony o rozmiarze 235/55 R 17, 235/50 R 18, 235/45 R 19 lub 245/40 R 20 nie wolno zakładać łańcuchów.

Wersja OPC

Łańcuchy można zakładać na opony o rozmiarze 235/45 R18.

Dopuszczalne jest stosowanie łańcuchów o drobnych ogniwach, które łącznie z zamknięciem nie odstawiają więcej niż 10 mm ponad bieżnik i po wewnętrznej stronie opony.

Na opony o rozmiarze 245/40 R19 i 245/35 R20 nie wolno zakładać łańcuchów.

Opis ogólny

Zabronione jest zakładanie łańcuchów na dojazdowe koło zapasowe.

Zestaw do naprawy opon

Drobne uszkodzenia bieżnika można naprawić za pomocą zestawu do naprawy opon.

Nie usuwać ciał obcych z opon.

Przy użyciu zestawu do naprawy opon nie można naprawiać uszkodzeń o wielkości powyżej 4 mm ani uszkodzeń boku opony.

⚠ Ostrzeżenie

Nie przekraczać prędkości 80 km/h.

Nie używać naprawionej opony przez dłuższy czas.

Sterowność i właściwości jezdne samochodu mogą ulec pogorszeniu.

Postępowanie w przypadku przebicia opony:

Zaciągnąć hamulec postojowy i wybrać 1. lub wsteczny bieg albo ustawić dźwignię zmiany biegów w położeniu P.

Zestaw do naprawy opon znajduje się w schowku pod podłogą przestrzeni bagażowej lub – w wersji z tylnym systemem transportowym – w szufladzie pod fotelem pasażera ⇨ 63.

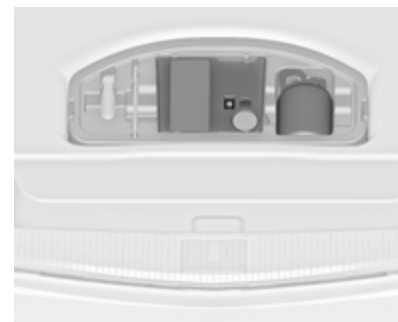

Na ilustracjach pokazano różne wersje.



1. Wyjąć zestaw do naprawy opon ze schowka.
2. Wyjąć sprężarkę.



3. Wyjąć kabel zasilający i przewód elastyczny powietrza ze schowka znajdującego się pod spodem sprężarki.



4. Dokręcić przewód powietrza do złącza na pojemniku ze szczeliwem.
5. Umieścić pojemnik ze szczeliwem w uchwycie na sprężarce.

Ustawić sprężarkę obok koła w taki sposób, aby pojemnik ze szczeliwem znajdował się pionowo.

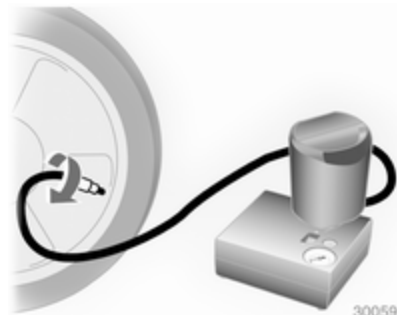

6. Odkręcić z uszkodzonej opony kapturek ochronny zaworu.
7. Nakręcić na zawór opony końcówkę przewodu do pompowania opony.
8. Przełącznik na sprężarce musi być ustawiony w położeniu O.
9. Podłączyć wtyczkę zasilającą sprężarki do gniazdka zasilania lub do gniazdka zapalniczki.

W celu uniknięcia rozładowania akumulatora, zaleca się utrzymywać pracę silnika.

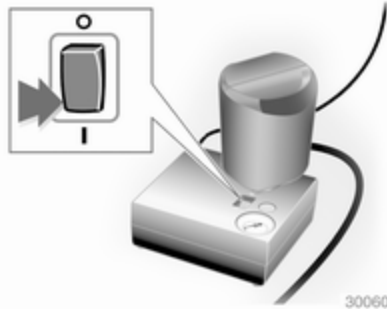

10. Ustawić przełącznik na sprężarce w położeniu I. Opona zostanie wypełniona szczeliwem.
11. W trakcie opróżniania pojemnika ze szczeliwem (ok. 30 sekund) manometr sprężarki może pokazywać ciśnienie do 6 barów. Następnie ciśnienie zacznie opadać.
12. Po wtłoczeniu całości szczeliwa do opony rozpocznie się jej pompowanie.
13. Właściwe ciśnienie w oponie powinno zostać osiągnięte w ciągu 10 minut. Ciśnienie w oponach ↪ 328. Po osiągnięciu

właściwego ciśnienia wyłączyć sprężarkę.



Jeśli zalecane ciśnienie nie zostanie osiągnięte w ciągu 10 minut, odłączyć zestaw do naprawy opon. Przemieścić samochód o jeden obrót koła. Ponownie podłączyć zestaw do naprawy opon i kontynuować pompowanie przez 10 minut. Jeśli nadal nie można osiągnąć zalecanej wartości ciśnienia, uszkodzenie opony jest zbyt poważne. Należy skorzystać z pomocy warsztatu.

- Nadmiar ciśnienia należy spuścić z opony, korzystając z przycisku znajdującego się nad wskaźnikiem ciśnienia.
- Sprężarka nie powinna pracować przez czas dłuższy niż 10 minut.
14. Odłączyć zestaw do naprawy opon. Wcisnąć zaczep na uchwycie w celu wyjęcia z niego pojemnika ze szczeliwem. Nakręcić końcówkę węża wypełniającego na wolne złącze butelki ze szczeliwem. Zapobiegnie to wypływowi szczeliwa. Schować zestaw do naprawy opon w przestrzeni bagażowej.
 15. Za pomocą szmatki wytrzeć nadmiar szczeliwa.
 16. Z pojemnika ze szczeliwem zdjąć naklejkę z oznaczeniem prędkości maksymalnej i przykleić ją w polu widzenia kierowcy.
 17. Natychmiast ruszyć z miejsca, aby szczeliwo zostało równomiernie rozprowadzone w oponie. Po przejechaniu ok. 10 km (nie później niż po

10 minutach) zatrzymać się i sprawdzić ciśnienie w oponie. W tym celu nakręcić końcówkę węża sprężarki bezpośrednio na zawór opony i sprężarki.

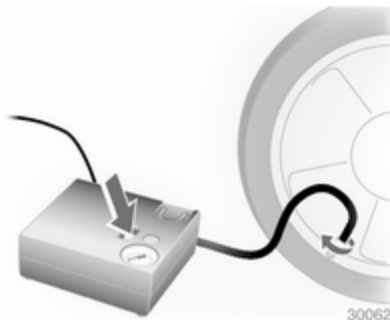

Jeśli ciśnienie w oponie przekracza 1,3 bara, należy dopompować koło, aby uzyskać właściwą wartość ciśnienia. Procedurę należy powtarzać aż do stwierdzenia braku ubytków ciśnienia.

Jeśli ciśnienie spadło poniżej 1,3 bara, zaprzestać jazdy.

Należy skorzystać z pomocy warsztatu.

18. Schować zestaw do naprawy opon w przestrzeni bagażowej.

Uwaga

Ponieważ przy korzystaniu z naprawionej opony znacznie pogarsza się charakterystyka jazdy, oponę należy jak najszybciej wymienić.

Jeśli sprężarka będzie wydawać nienaturalne odgłosy lub nagrzej się do wysokiej temperatury, należy ją wyłączyć na co najmniej 30 minut.

Przy ciśnieniu 7 barów otwiera się wbudowany zawór bezpieczeństwa.

Uwaga na datę przydatności zestawu do użycia. Po tej dacie możliwości naprawcze zestawu nie są gwarantowane. Zwracać uwagę na informacje dotyczące przechowywania znajdujące się na pojemniku ze szczeliwem.

Zużyty pojemnik ze szczeliwem należy wymienić. Przy utylizacji pojemnika należy przestrzegać obowiązujących przepisów.

Sprężarki i szczeliwa można używać w temperaturach powyżej ok. -30 °C.

Dołączone adaptery mogą być używane do pompowania innych przedmiotów, np. piłek, materacy, łódek itp. Znajdują się pod sprężarką. Aby wyjąć adapter, wkręcić przewód elastyczny powietrza od sprężarki i pociągnąć.

Zmiana koła

W zależności od wersji zamiast w koło zapasowe samochód może być wyposażony w zestaw do naprawy opon ⇨ 281.

Przed przystąpieniem do zmiany koła należy poczynić następujące przygotowania i zapoznać się z poniższymi wskazówkami:

- Zaparkować samochód na płaskim, twardym i suchym podłożu. Koła przednie ustawić tak jak do jazdy na wprost.

- Zaciągnąć hamulec postojowy i wybrać 1. lub wsteczny bieg albo ustawić dźwignię zmiany biegów w położeniu **P**.
- Wyjąć koło zapasowe ⇨ 289.
- Nie zmieniać jednocześnie więcej niż jednego koła.
- Podnośnika używać wyłącznie do wymiany koła w razie przebicia; nie stosować go do sezonowej wymiany opon zimowych i letnich.
- Jeśli podłoże jest miękkie, pod podnośnik podłożyć sztywną podkładkę o grubości do 1 cm.
- W samochodzie wspartym na podnośniku nie może być jakichkolwiek osób ani zwierząt.
- Nigdy nie wolno kłaść się pod uniesionym samochodem.
- Nie uruchamiać silnika w samochodzie wspartym na podnośniku.
- Przed zamontowaniem koła oczyścić nakrętki i gwint czystą ściereczką.

⚠ Ostrzeżenie

Nie smarować śruby, nakrętki ani czopu koła.



1. Podważyć śrubokrętem i zdjąć kapturki nakrętek koła. Zdjąć osłonę ozdobną koła przy użyciu narzędzia specjalnego. Narzędzia samochodowe ⇨ 274. Obręcze kół ze stopów metali lekkich: Podważyć śrubokrętem i zdjąć kapturki nakrętek koła. Zabezpieczyć obręcz koła, umieszczając pomiędzy nią a

śrubokrętem kawałek miękkiej tkaniny.

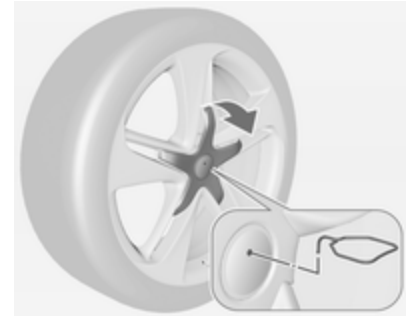

- Obręcze kół ze stopów metali lekkich ze środkową pokrywą śrub: Odłączyć pokrywę środkową, wkładając chwytak w szczelinę w emblematcie marki i pociągając go, narzędzia samochodowe ⇨ 274.
2. W zależności od wersji dostępne są dwa typy podnośników i kluczy do kół, ⇨ 274.

Wersja 1:

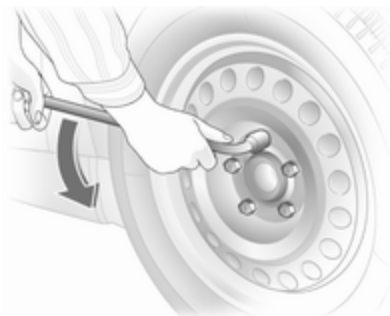

Precyzyjnie zamocować klucz kolejno do każdej nakrętki i poluzować ją o pół obrotu.

Wersja 2 i 3:

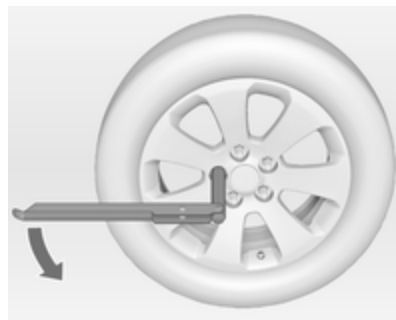

Rozłożyć i precyzyjnie zamocować klucz kolejno do każdej nakrętki i poluzować ją o pół obrotu.

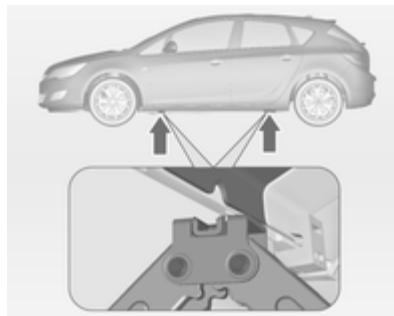

3. Upewnić się, że podnośnik jest prawidłowo umiejscowiony pod jednym z punktów podparcia.

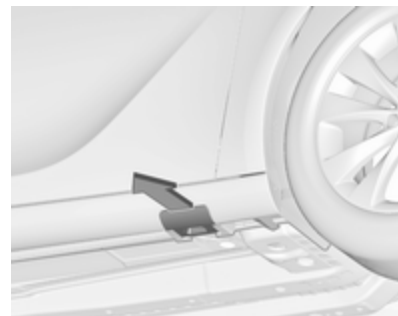

Niektóre wersje są wyposażone w panele progów z zakrytymi punktami podparcia: należy najpierw zdjąć osłonę z odpowiedniego punktu podparcia.

4. **3-drzwiowy/5-drzwiowy hatchback i 4-drzwiowy notchback, wersje podnośnika 1 i 3, ↻ 274:**

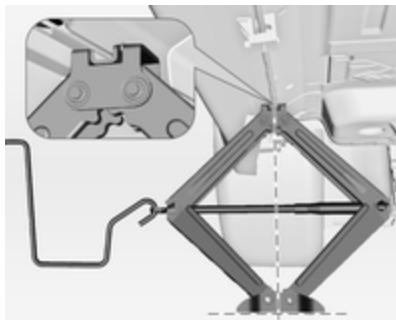

Ustawić podnośnik na wymaganej wysokości. Umieścić go bezpośrednio pod punktem przyłożenia podnośnika w taki sposób, aby nie mógł się przesunąć.



Zamocować rączkę na podnośniku i obracać na prawidłowo ustawionym podnośniku, aż koło nie będzie stykało się z podłożem.

Sports Tourer, wersja podnośnika 2, ↗ 274:

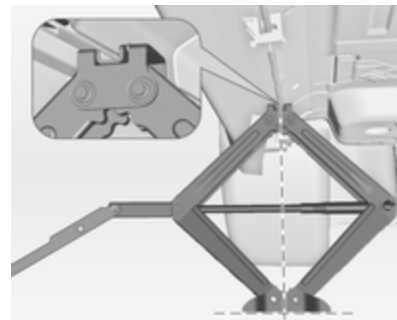

Ustawić podnośnik na wymaganej wysokości. Umieścić go bezpośrednio pod punktem przyłożenia podnośnika w taki sposób, aby nie mógł się przesunąć.



Podłączyć klucz do kół i upewnić się, że podnośnik jest właściwie ustawiony, obracać kluczem, aż koło uniesie się z podłoża.

5. Odkręcić nakrętki koła.
6. Zmienić koło. Koło zapasowe \varnothing 289.
7. Nakręcić nakrętki koła.
8. Opuścić pojazd i wyjąć podnośnik.
9. Precyzyjnie zamocować klucz kolejno do każdej nakrętki i dokręcić ją. Nakrętki należy dokręcać na krzyż. Moment dokręcania wynosi 140 Nm.

10. Przed założeniem osłony ozdobnej, wyrównać otwór na zawór z zaworem opony. Założyć kapturki nakrętek koła. Zamontować pokrywę środkową na obręczach kół ze stopów metali lekkich.
11. Założyć osłonę punktu podparcia w wersjach wyposażonych w panele progów.
12. Schować wymontowane koło \varnothing 289 i narzędzia samochodowe \varnothing 274.
13. Jak najszybciej skontrolować ciśnienie powietrza w oponie zamocowanego koła, a także moment dokręcania nakrętek koła.

Po naprawieniu opony należy niezwłocznie zamontować koło standardowe.

Ustawienie do ponoszenia na podnośniku

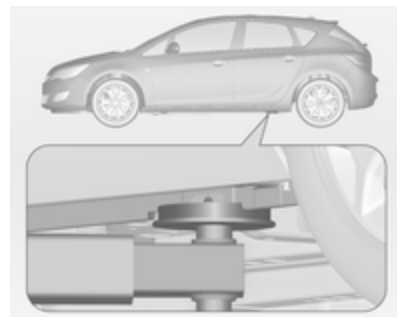

Tylne ramię podnośnika należy umieścić centralnie pod wgłębieniem w progu.

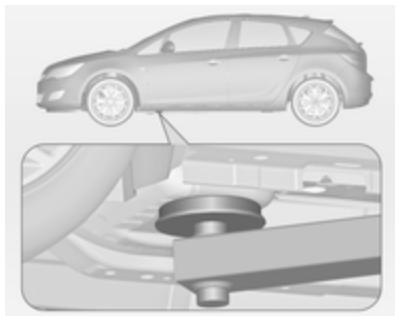

Umieścić ramię przednie podnośnika pod podwoziem.

Koło zapasowe

W zależności od wersji zamiast w koło zapasowe samochód może być wyposażony w zestaw do naprawy opon.

Pojazdy wyposażone w koło zapasowe:

- 3-drzwiowy i 5-drzwiowy hatchback są zawsze wyposażone w dojazdowe koło zapasowe.
- Sports Tourer i 4-drzwiowy notchback są wyposażone, w zależności od wersji, w dojazdowe koło zapasowe lub pełnowymiarowe koło zapasowe, które niemniej jednak może być mniejsze od innych kół zamontowanych w pojeździe.

Koło zapasowe można sklasyfikować jako dojazdowe koło zapasowe w zależności od stosunku rozmiaru koła do innych zamocowanych kół oraz obowiązujących przepisów.

Obręcz koła zapasowego jest zawsze wykonana ze stali.

Przeestroga

Korzystanie z koła zapasowego, które jest mniejsze od pozostałych kół, lub wraz z kołami wyposażonymi w opony zimowe,

niekorzystnie wpływa na właściwości jezdne samochodu. Po naprawieniu opony należy niezwłocznie zamontować koło standardowe.



Koło zapasowe znajduje się w przestrzeni bagażowej pod osłoną podłogową. Jest unieruchomione za pomocą nakrętki motylkowej.

W celu wyjęcia:

1. Otworzyć osłonę podłogową.

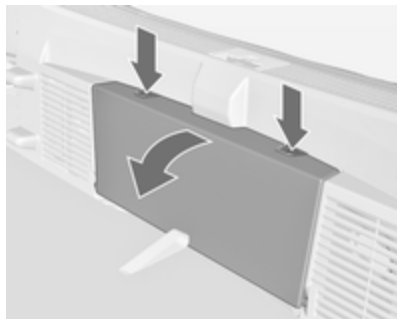

2. Tylko 3-drzwiowy hatchback: wymontować tylny schowek, naciskając obydwie przyciski. Złożyć osłonę i wyciągnąć schowek do góry.
3. Koło zapasowe jest unieruchomione za pomocą nakrętki motylkowej. Odkręcić nakrętkę, zdjęć element w kształcie stożka (tylko 3-drzwiowy hatchback) i wyjąć koło zapasowe.

Pod kołem zapasowym znajduje się skrzynka z narzędziami samochodowymi.

4. Jeśli po wymianie koła we wnęce na koło zapasowe nie zostanie umieszczone żadne koło, należy zamocować skrzynkę narzędziową, dokręcając nakrętkę motylkową, i zamknąć osłonę podłogową.

Chowanie uszkodzonego koła pełnowymiarowego w przestrzeni bagażowej, 3-drzwiowy i 5-drzwiowy hatchback

Wnęka na koło zapasowe nie jest przeznaczona do przechowywania kół o rozmiarze innym niż koło zapasowe. Uszkodzone koło pełnowymiarowe musi zostać umieszczone w przestrzeni bagażowej i przymocowane pasem zabezpieczającym. Narzędzia samochodowe ↗ 274. Aby przymocować koło:

1. Umieścić koło zewnętrzną stroną do góry blisko jednej ze ścian bagażnika.



2. Przełożyć koniec pasa z pętlą przez przedni zaczep stabilizacyjny po wybranej stronie.
3. Przełożyć koniec pasa z hakiem przez pętlę i pociągnąć aż do silnego zamocowania pasa do zaczepu stabilizacyjnego.

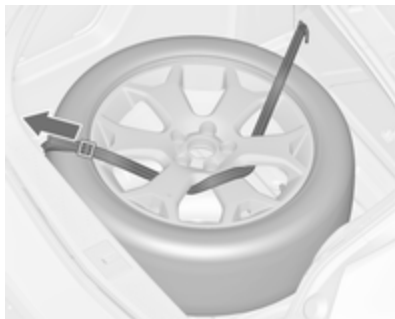

4. Przełożyć pas przez ramiona koła, jak pokazano na rysunku.
5. Zamocować hak do tylnego zaczepu stabilizacyjnego.
6. Naprężyć i zabezpieczyć pas za pomocą sprzączki.

⚠ Niebezpieczeństwo

Jeśli w przestrzeni bagażowej jest przewożone uszkodzone koło pełnowymiarowe, podczas jazdy oparcia tylnych foteli muszą być zawsze ustawione w pozycji pionowej i zablokowane.

Chowanie uszkodzonego koła pełnowymiarowego we wnęce na koło zapasowe, Sports Tourer i 4-drzwiowy notchback
Pojazdy wyposażone w pełnowymiarowe koło zapasowe:

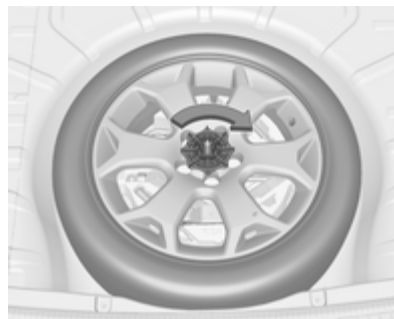

Uszkodzone koło pełnowymiarowe musi zostać umieszczone zewnętrzną stroną do góry we wnęce na koło zapasowe i przymocowane nakrętką skrzydełkową.

Na wystającym kole można umieścić pokrywę podłogi.

Pojazdy wyposażone w dojazdowe koło zapasowe:

Umieścić uszkodzone koło pełnowymiarowe we wnęce na koło zapasowe zewnętrzną stroną do góry i przymocować przy pomocy nakrętki skrzydełkowej po uprzedniej wymianie śruby gwintowanej na śrubę przedłużającą, znajdującą się w torbie z narzędziami ↻ 274. Aby wymienić śrubę:

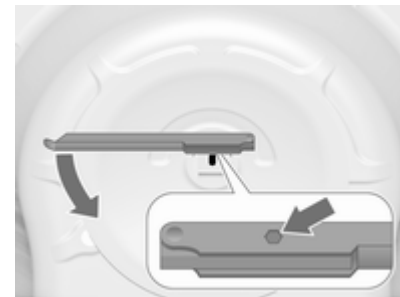

1. Nasadzić końcówkę sześciokątną klucza do kół, uważając aby pewnie osadziła się na łbie śruby.
2. Obrócić klucz w kierunku przeciwnym do ruchu wskazówek zegara, aby poluzować śrubę. Wyjąć śrubę.
3. Wyjąć śrubę przedłużającą z torby narzędziowej ⇨ 274 i dokręcić ją siłą ręki, używając sześciokątnej końcówki klucza do kół.
4. Umieścić skrzynkę narzędziową i uszkodzone koło zewnętrzną stroną do góry we wnęcie na koło zapasowe i przymocować je, obracając nakrętkę skrzydełkową na śrubie w prawo.

Na wystającym kole można umieścić pokrywę podłogi.

Przed włożeniem dojazdowego koła zapasowego do wnęki na koło zapasowe po wymianie lub naprawie uszkodzonej opony należy wymienić śrubę przedłużającą na śrubę krótką.

Chowanie koła zapasowego we wnęcie po wymianie koła z uszkodzoną oponą

1. Otworzyć osłonę podłogową, odkręcić i zdjąć nakrętkę motylkową.

Tylko 3-drzwiowy hatchback: otworzyć osłonę podłogową, wyjąć tylny schówek, odkręcić i wyjąć nakrętkę motylkową i element w kształcie stożka.

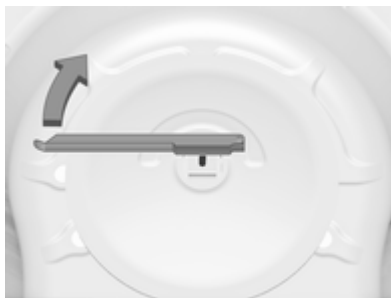

2. Tylko Sports tourer i 4-drzwiowy notchback z dojazdowym kołem zapasowym: wymienić śrubę

przedłużającą na śrubę krótką, używając sześciokątnej końcówki klucza do kół.

3. Umieścić narzędzia w skrzynce lub torbie narzędziowej ⇨ 274.
4. Umieścić koło zapasowe zewnętrzną stroną do góry we wnęcie i przymocować je, obracając nakrętkę skrzydełkową w prawo.

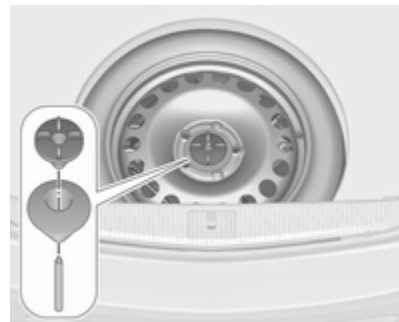

Tylko 3-drzwiowy hatchback: umieścić mimośrodowy element w kształcie stożka w otworze w kole zapasowym przed

założeniem i dokręceniem nakrętki motylkowej.

5. Zamknąć osłonę podłogową i założyć tylny schowek (tylko 3-drzwiowy hatchback).

⚠ Ostrzeżenie

Przechowywanie nieodpowiednio zabezpieczonego podnośnika, koła samochodowego lub innego wyposażenia w przestrzeni bagażowej może być przyczyną obrażeń ciała. W trakcie gwałtownego hamowania lub kolizji niezabezpieczone przedmioty mogą uderzyć pasażera.

Podnośnik i narzędzia zawsze przechowywać w odpowiednich schowkach i zabezpieczać je przed przemieszczaniem.

Koło z uszkodzoną oponą umieszczone w przestrzeni bagażowej należy zawsze zamocować przy użyciu pasa.

Dojazdowe koło zapasowe

Przeestroga

Korzystanie z koła zapasowego, które jest mniejsze od pozostałych kół, lub wraz z kołami wyposażonymi w opony zimowe, niekorzystnie wpływa na właściwości jezdne samochodu. Po naprawieniu opony należy niezwłocznie zamontować koło standardowe.

Założyć można tylko jedno dojazdowe koło zapasowe. Nie przekraczać prędkości 80 km/h. Przed dojechaniem do zakrętu należy zwolnić. Dojazdowe koło zapasowe należy jak najszybciej zastąpić kołem standardowym.

W przypadku uszkodzenia opony w trakcie holowania innego pojazdu, koło dojazdowe należy założyć z przodu, zaś pełne koło z tyłu.

Łańcuchy na koła ⇨ 280.

Opony o bieżniku kierunkowym

Opony o bieżniku kierunkowym należy zakładać w taki sposób, aby kierunek ich toczenia był zgodny z kierunkiem wskazywanym przez symbol (np. strzałkę) znajdujący się na boku opony.

W przypadku opon założonych niezgodnie ze wskazanym kierunkiem toczenia należy zastosować się do następujących wytycznych:

- Właściwości jezdne samochodu mogą być pogorszone. Po naprawieniu opony należy niezwłocznie zamontować koło standardowe.
- Szczególną ostrożność zachować podczas jazdy po mokrych lub zaśnieżonych nawierzchniach dróg.

Uruchamianie silnika przy użyciu przewodów rozruchowych

Nie uruchamiać silnika przy użyciu urządzeń do rozruchu awaryjnego.

W razie rozładowania akumulatora silnik można uruchomić za pomocą przewodów rozruchowych i akumulatora innego samochodu.

⚠ Ostrzeżenie

Zachować szczególną uwagę podczas uruchamiania przy wykorzystaniu przewodów rozruchowych. Wszelkie odstępstwa od poniższych instrukcji mogą prowadzić do obrażeń ciała i szkód spowodowanych eksplozją akumulatora lub uszkodzeniem układów elektrycznych obu pojazdów.

⚠ Ostrzeżenie

Unikać jego styczności z oczami, skórą, tkaninami i powierzchniami lakierowanymi. Elektrolit akumulatorowy zawiera kwas siarkowy, który przy bezpośrednim kontakcie może powodować oparzenia skóry oraz korozję elementów samochodu.

- Nie zbliżać się do akumulatora z otwartym ogniem lub źródłem iskier.
- Przy spadku temperatury zewnętrznej poniżej 0 °C rozładowany akumulator może zamarznąć. Przed podłączeniem przewodów rozruchowych rozmrozić akumulator.
- Podczas pracy z akumulatorem zakładać okulary i odzież ochronną.
- Akumulator wspomagający musi mieć takie samo napięcie zasilania (12 V) jak akumulator używany w samochodzie. Jego pojemność

(wrażona w Ah) nie może być dużo mniejsza od pojemności akumulatora rozładowanego.

- Należy korzystać z przewodów rozruchowych z izolowanymi zaciskami, o średnicy co najmniej 16 mm² (25 mm² w przypadku silników wysokoprężnych).
- Nie odłączać rozładowanego akumulatora od samochodowej instalacji elektrycznej.
- Wyłączyć wszystkie zbędne odbiorniki prądu.
- Nie pochylać się nad akumulatorem w trakcie rozruchu.
- Nie dopuszczać do zetknięcia się zacisków przewodów rozruchowych.
- Podczas uruchamiania silnika przy użyciu przewodów rozruchowych samochodu nie powinny się stykać.
- Zaciągnąć hamulec postojowy, skrzynię biegów ustawić w położeniu neutralnym, automatyczną skrzynię biegów przestawić w położenie **P**.

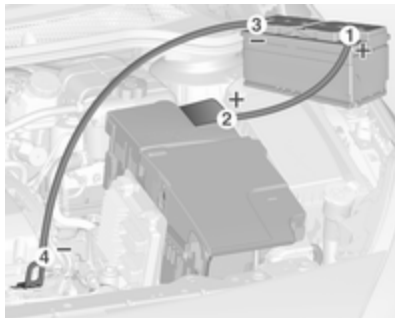

Kolejność podłączania przewodów:

1. Podłączyć jeden koniec czerwonego przewodu do bieguna dodatniego akumulatora wspomagającego.
2. Drugi koniec tego przewodu podłączyć do bieguna dodatniego rozładowanego akumulatora.
3. Podłączyć jeden koniec czarnego przewodu do bieguna ujemnego akumulatora wspomagającego.
4. Drugi koniec tego przewodu podłączyć do punktu styku z masą samochodu, np. do kadłuba silnika lub do połączenia

śrubowego któregoś z elementów zawieszenia silnika. Miejsce podłączenia powinno znajdować się jak najdalej od rozładowanego akumulatora, jednak nie bliżej niż w odległości 60 cm.

Poprowadzić przewody w taki sposób, aby nie zaczęły się przypadkowo o ruchome elementy silnika.

Uruchamianie silnika:

1. Uruchomić silnik samochodu z akumulatorem wspomagającym.
2. Po 5 minutach uruchomić silnik drugiego samochodu. Próby uruchomienia powinny być wykonywane w 1-minutowych odstępach i trwać nie dłużej niż 15 sekund.
3. Po uruchomieniu silniki obu samochodów powinny przez ok. 3 minuty pracować na biegu jałowym. W tym czasie przewody powinny pozostać podłączone.

4. W uruchamianym awaryjnie samochodzie włączyć dowolne urządzenie elektryczne (np. reflektory lub ogrzewanie szyby tylnej).
5. Przewody odłączać dokładnie w odwrotnej kolejności.

Holowanie

Holowanie samochodu



Włożyć śrubokręt w szczelinę przy dolnym wygięciu zaślepki. Odłączyć zaślepkę przez ostrożne przesunięcie śrubokręta w dół.

Ucho holownicze znajduje się w skrzynce z narzędziami samochodowymi ↪ 274.



Wkręcić ucho holownicze, obracając je do oporu, i ustawić w położeniu poziomym.

Zaczepić linkę holowniczą lub hol sztywny, co jest preferowanym rozwiązaniem.

Ucho holownicze można wykorzystywać wyłącznie do holowania, a nie wyciągania pojazdu.

Włączyć zapłon, aby odblokować kierownicę i umożliwić działanie świateł hamowania, sygnału dźwiękowego i wycieraczek.

Ustawić dźwignię zmiany biegów w położeniu neutralnym.

Włączyć światła awaryjne w obu pojazdach.

Przeostroga

Ruszać powoli, unikając szarpnięć. Przeciążenie holu może doprowadzić do uszkodzenia obydwóch samochodów.

Gdy silnik jest wyłączony, hamowanie oraz obracanie kierownicą wymagają użycia znacznie większej siły.

Włączyć recyrkulację powietrza i zamknąć szyby, aby do wnętrza pojazdu nie dostawały się spaliny pojazdu holującego.

Wersje z automatyczną skrzynią biegów: Samochód musi być holowany zwrócony przodem do kierunku jazdy, z prędkością jazdy nieprzekraczającą 80 km/h i nie dalej niż na odległość 100 km. W innym przypadku lub w razie uszkodzenia przekładni przednia oś samochodu musi być podniesiona.

Należy skorzystać z pomocy warsztatu.

Po zakończeniu holowania wykręcić ucho holownicze.

Zamocować zaślepkę od góry i zatrzasknąć u dołu.

Holowanie innego pojazdu



Włożyć śrubokręt w szczelinę przy dolnym wygięciu zaślepki. Odłączyć zaślepkę przez ostrożne przesunięcie śrubokręta w dół.

Ucho holownicze znajduje się w skrzynce z narzędziami samochodowymi ↪ 274.



Wkręcić ucho holownicze, obracając je do oporu, i ustawić w położeniu poziomym.

Do holowania samochodu nie wolno wykorzystywać ucha mocującego, znajdującego się z tyłu samochodu, od spodu.

Zacześć linkę holowniczą lub hol sztywny, co jest preferowanym rozwiązaniem.

Ucho holownicze można wykorzystywać wyłącznie do holowania, a nie wyciągania pojazdu.

Przeostroga

Ruszać powoli, unikając szarpnięć. Przeciążenie holu może doprowadzić do uszkodzenia obydwóch samochodów.

Po zakończeniu holowania wykręcić ucho holownicze.

Zamocować zaślepkę od góry i zatrzasknąć u dołu.

Pielęgnacja wizualna

Pielęgnacja nadwozia

Zamki

Zamki są fabrycznie zakonserwowane wysokogatunkowym środkiem smarnym. Środka rozmrażającego używać tylko w nagłych przypadkach, ponieważ usuwa on smar i negatywnie wpływa na działanie zamków. Po użyciu środka rozmrażającego nasmarować zamki w warsztacie.

Mycie

Lakier nadwozia jest narażony na działanie różnych czynników zewnętrznych. Z tego względu nadwozie samochodu należy regularnie myć i woskować. W przypadku korzystania z myjni automatycznej zaleca się wybranie programu mycia z woskowaniem. Ptasie odchody, martwe owady, ślady żywicy, pyłek kwiatowy i podobne zabrudzenia zmywać możliwie

szybko, gdyż ich skład chemiczny może powodować uszkodzenie lakieru.

W przypadku korzystania z myjni samochodowej należy postępować zgodnie z instrukcjami jej producenta. Wyłączyć wycieraczki przedniej i tylnej szyby. Zdjąć antenę i zewnętrzne elementy wyposażenia, takie jak bagażniki dachowe itp.

W przypadku ręcznego mycia samochodu pamiętać o dokładnym wypłukaniu wnętrza kół.

Oczyścić obrzeża oraz zagięcia otwartych drzwi, pokrywy komory silnika i klapy tylnej, a także osłonięte nimi fragmenty karoserii.

Przeostroga

Stosować środek czyszczący o wartości pH od 4 do 9.

Nie używać środków czyszczących na gorących powierzchniach.

Zlecić warsztatowi nasmarowanie zawiasów wszystkich drzwi.

Komory silnika nie należy czyścić przy użyciu agregatu wysokociśnieniowego ani myjki wysokociśnieniowej.

Pojazdy wyposażone w emblemat z płytką dotykową: podczas czyszczenia tylnej klapy myjką wysokociśnieniową należy zachować minimalną odległość 30 cm, aby uniknąć nieumyślnego odblokowania klapy.

Po umyciu dokładnie spłukać i wytrzeć nadwozie czystą, często płukaną irchą. Do czyszczenia szyb używać innego kawałka irchy, gdyż pozostałości środków konserwujących przeniesione na szyby mogą doprowadzić do pogorszenia widoczności.

Plam ze smoly nie wolno usuwać jakimikolwiek twardymi przedmiotami. Zaleca się użyć specjalnego środka w aerozolu.

Światła zewnętrzne

Klosze lamp i reflektorów są wykonane z tworzywa sztucznego. Do mycia lamp nie używać substancji żrących, ściernych, szorstkich ściereczek ani skrobaczek do szyb. Unikać czyszczenia ich na sucho.

Polerowanie i woskowanie

Nadwozie samochodu wymaga regularnego woskowania. Woskowanie lakieru jest konieczne zwłaszcza, gdy spływająca po nim woda nie tworzy drobnych kropelek. W przeciwnym razie dojdzie do wyschnięcia lakieru.

Polerowanie jest konieczne, tylko jeśli do lakieru przywarły substancje stałe lub nastąpiło jego zmatowienie i utrata połysku.

Pasta polerska z silikonem tworzy dodatkową warstwę ochronną, co eliminuje konieczność woskowania.

Nie należy woskować ani polerować plastikowych elementów nadwozia.

Szyby i pióra wycieraczek

Używać miękkiej, niestrzępiącej się ściereczki lub kawałka irchy nawilżonego specjalnym środkiem do mycia szyb i środkiem do usuwania owadów.

Podczas czyszczenia ogrzewanej szyby tylnej uważać, aby nie uszkodzić nadrukowanego na niej uzwojenia grzejnego.

Do ręcznego usuwania lodu z szyb najlepiej nadają się dostępne w handlu skrobaczki o ostrej krawędzi. Skrobaczkę należy mocno docisnąć do szyby, aby nie dostawały się pod nią żadne zabrudzenia, mogące porysować szybę.

Jeśli podczas pracy wycieraczek na szybie pojawiają się smugi, przetrzeć pióra miękką szmatką zwilżoną środkiem do mycia szyb.

Okno dachowe

Do czyszczenia nie używać rozpuszczalników ani materiałów ściernych, paliw, środków żrących (np. środków do czyszczenia lakieru, roztworów zawierających aceton itp.), substancji kwasowych lub silnie zasadowych albo środków do szorowania. Na okno dachowe nie nanosić wosku ani środków do polerowania.

Szklany panel

Do czyszczenia nie używać rozpuszczalników ani materiałów ściernych, paliw, środków żrących (np. środków do czyszczenia lakieru, roztworów zawierających aceton itp.), substancji kwasowych lub silnie zasadowych albo środków do szorowania. Na szklany panel nie nanosić wosku ani środków do polerowania.

Koła i opony

Nie używać myjki wysokociśnieniowej.

Do czyszczenia obręczy kół użyć odpowiedniego środka o odczynie neutralnym.

Obręcze kół są lakierowane i można je konserwować tymi samymi środkami, co nadwozie.

Uszkodzenia lakieru

Drobne uszkodzenia lakieru należy usuwać za pomocą lakieru zaprawkowego, zanim utworzą się ogniska korozji. Naprawę poważniejszych uszkodzeń lakieru i usunięcie korozji należy zlecić warsztatowi.

Podwozie

Niektóre elementy podwozia są fabrycznie zabezpieczone warstwą PCW, a inne – trwałą powłoką woskową.

Po umyciu podwozia sprawdzić stan woskowej powłoki ochronnej. W razie potrzeby nanieść nową warstwę wosku.

Masy bitumiczno-kauczukowe mogą uszkodzić powłokę ochronną z PCW. Dlatego przeprowadzenie konserwacji podwozia zaleca się powierzyć warsztatowi.

Przed nastaniem sezonu zimowego i po jego zakończeniu należy oczyścić podwozie i zlecić sprawdzenie stanu woskowej powłoki ochronnej.

Układ gazu płynnego

Niebezpieczeństwo

Gaz płynny jest cięższy od powietrza i może gromadzić się w najniższej położonych punktach.

Zachować ostrożność podczas wykonywania prac w kanale pod pojazdem.

Do prac lakierniczych oraz gdy używana jest komora suszarnicza o temperaturze powyżej 60 °C, zbiornik gazu płynnego trzeba wymontować.

Nie dokonywać żadnych modyfikacji układu gazu płynnego.

Hak holowniczy

Haka holowniczego nie należy czyścić przy użyciu agregatu wysokociśnieniowego ani myjki wysokociśnieniowej.

Tylny system transportowy

Przynajmniej raz do roku należy wyczyścić tylny system transportowy strumieniem pary lub myjką wysokociśnieniową.

Gdy tylny system transportowy nie jest regularnie używany, należy go co pewien czas rozkładać, zwłaszcza zimą.

Przysłona układu wlotu powietrza

Przysłonę wlotu powietrza w przednim zderzaku należy co pewien czas czyścić, aby zapewnić jej prawidłowe działanie.

Pielęgnacja wnętrza

Wnętrze samochodu i tapicerka

Wnętrze samochodu, łącznie z przednią częścią deski rozdzielczej i elementami jej poszycia, należy czyścić suchą ściereczką lub specjalnym środkiem do czyszczenia wnętrza.

Tapicerkę ze skóry najlepiej miękką szmatką i czystą wodą. W przypadku silniejszych zabrudzeń należy użyć środków do pielęgnacji skóry.

Deska rozdzielcza powinna być czyszczona tylko miękką, wilgotną ściereczką.

Tapicerkę z tkaniny najlepiej czyścić odkurzaczem i szczotką. Plamy należy usuwać za pomocą środka do czyszczenia tapicerki.

Materiały tekstylne mogą nie być odporne na odbarwienia. W rezultacie może dojść do widocznych przebarwień, zwłaszcza w przypadku jasnej tapicerki. Zmywalne plamy i odbarwienia należy usuwać natychmiast po zauważeniu.

Do czyszczenia pasów bezpieczeństwa należy użyć letniej wody lub środka do czyszczenia wnętrza.

Przeostroga

Niezapięte rzepy w ubraniu mogą spowodować uszkodzenie tapicerki foteli.

To samo dotyczy ubrań z wszytymi ostrymi elementami, jak np. zamki błyskawiczne, paski lub ćwieki.

Elementy z tworzywa sztucznego i gumy

Do czyszczenia elementów z tworzywa sztucznego i gumy można użyć środków do czyszczenia nadwozia. W razie potrzeby użyć środka do czyszczenia wnętrza. Zabronione jest używanie jakichkolwiek innych substancji czyszczących, a zwłaszcza rozpuszczalników lub benzyny. Nie używać myjki wysokociśnieniowej.

Serwisowanie samochodu

Wskazówki ogólne	302
Zalecane płyny, środki smarne i części	303

Wskazówki ogólne

Informacje dotyczące czynności serwisowych

W celu zapewnienia ekonomicznej i bezpiecznej eksploatacji, a także utrzymania jak najdłuższej wartości samochodu, wszelkie czynności związane z jego obsługą techniczną muszą być wykonywane w terminach określonych przez producenta.

Szczegółowy, aktualny harmonogram przeglądów serwisowych pojazdu jest dostępny w warsztacie.

Wyświetlacz serwisowy ⇨ 113.

Częstotliwość przeglądów serwisowych w Europie

Przeгляд pojazdu jest wymagany co 30 000 km lub co 1 rok, w zależności od tego co nastąpi pręcej, chyba że wyświetlacz serwisowy wskaże inaczej.

Europejski harmonogram przeglądów obowiązuje dla następujących krajów:

Andora, Austria, Belgia, Bośnia i Hercegowina, Bułgaria, Chorwacja, Cypr, Czechy, Dania, Estonia, Finlandia, Francja, Niemcy, Grecja, Grenlandia, Węgry, Islandia, Irlandia, Włochy, Łotwa, Litwa, Luksemburg, Macedonia, Malta, Czarnogóra, Holandia, Norwegia, Polska, Portugalia, Rumunia, Słowacja, Słowenia, Hiszpania, Szwecja, Szwajcaria, Wielka Brytania.

Wyświetlacz serwisowy ⇨ 113.

Częstotliwość przeglądów serwisowych poza Europą

Przeгляд pojazdu jest wymagany co 15 000 km lub co 1 rok, w zależności od tego co nastąpi pręcej, chyba że wyświetlacz serwisowy wskaże inaczej.

Ten harmonogram obowiązuje w krajach niewymienionych na liście krajów objętych europejskim harmonogramem przeglądów serwisowych.

Wyświetlacz serwisowy ⇨ 113.

Potwierdzenia

Potwierdzenia przeglądu serwisowego są umieszczane w książeczce serwisowej i gwarancyjnej. Uzupełniane są dane o dacie i przebiegu wraz z pieczętą stacji serwisowej i podpisem osoby upoważnionej.

Należy upewnić się, że książeczka serwisowa i gwarancyjna jest prawidłowo wypełniana, stanowiąc ciągły dowód serwisowania, który jest wymagany podczas rozpatrywania zgłoszeń gwarancyjnych, a także może być cennym dodatkiem podczas sprzedaży samochodu.

Częstotliwość wymiany, wskaźnik zużycia oleju silnikowego

Częstotliwość czynności serwisowych jest uzależniona od kilku parametrów powiązanych ze sposobem eksploatacji.

Wskazania wyświetlacza serwisowego informują, kiedy należy wymienić olej silnikowy.

Wyświetlacz serwisowy ⇨ 113.

Zalecane płyny, środki smarne i części

Zalecane płyny i środki smarne

Należy korzystać wyłącznie z produktów spełniających wymogi specyfikacji. Szkody wynikłe wskutek używania produktów niezgodnych z wymogami specyfikacji nie podlegają naprawie w ramach gwarancji.

Ostrzeżenie

Materiały eksploatacyjne są substancjami niebezpiecznymi i mogą być trujące. Podczas czynności związanych z ich obsługą należy zachować ostrożność. Przestrzegać informacji podanych na opakowaniach.

Olej silnikowy

Olej silnikowy jest określany jakością oraz lepkością. Podczas wyboru oleju silnikowego należy kierować się

przede wszystkim jego jakością – lepkość jest parametrem mniej ważnym. Jakość oleju zapewnia np. czystość podzespołów silnika, ochronę przed zużyciem oraz kontrolę nad starzeniem się oleju, a klasa lepkości stanowi informację o gęstości oleju w zakresach temperatur.

Dexos to najnowsza specyfikacja jakościowa oleju silnikowego, zapewniająca optymalną ochronę silnikom benzynowym i wysokoprężnym. W razie braku dostępności należy stosować inne oleje silnikowe o jakości określonej poniżej. Zalecenia dotyczące silników benzynowych obowiązują również w przypadku jednostek napędzanych sprężanym gazem ziemnym (CNG), autogazem (LPG) i etanolem (E85).

Przy wyborze oleju silnikowego należy kierować się jego jakością i oznaczeniem minimalnej temperatury otoczenia ⇨ 308.

Uzupełnianie oleju silnikowego

Oleje silnikowe różnych producentów i typów można ze sobą mieszać, o ile oba oleje spełniają wymagane dla silnika normy odnośnie jakości i lepkości.

Stosowanie oleju klasy zaledwie ACEA A1/B1 lub A5/B5 jest surowo wzbronione, ponieważ w dłuższej perspektywie w określonych warunkach eksploatacyjnych mogą one powodować uszkodzenie silnika.

Przy wyborze oleju silnikowego należy kierować się jego jakością i oznaczeniem minimalnej temperatury otoczenia ⇨ 308.

Dodatki do oleju silnikowego

Stosowanie dodatków do oleju silnikowego może doprowadzić do awarii i utraty gwarancji.

Klasy lepkości oleju silnikowego

Klasa lepkości SAE dostarcza informacji o gęstości oleju.

Olej obejmujący kilka klas lepkości jest oznaczany dwoma liczbami, np. SAE 5W-30. Pierwsza liczba,

zakończona literą W, określa lepkość oleju w niskich temperaturach, a druga – w temperaturach wysokich.

Odpowiednią klasę lepkości należy wybrać w zależności od minimalnej temperatury otoczenia ⇨ 308.

Wszystkie zalecane klasy lepkości są odpowiednie dla wysokich temperatur otoczenia.

Płyn chłodzący i płyn niskokrzepliwy

Stosować wyłącznie płyn chłodzący o długim okresie użytkowania (LLC) z dodatkiem środka niskokrzepliwego, wyprodukowany w oparciu o technologię kwasów organicznych i dopuszczony do stosowania w tym pojeździe. Należy zwrócić się do warsztatu.

Układ jest fabrycznie napełniony płynem chłodzącym, który zapewnia doskonałą ochronę przed korozją oraz ochronę przed zamarzaniem do temperatury około -28 °C. W krajach północnych, gdzie występują bardzo niskie temperatury, fabryczny płyn chłodzący zapewnia ochronę przed

zamarzaniem do temperatury około $-37\text{ }^{\circ}\text{C}$. Takie stężenie płynu należy utrzymywać przez cały rok. Stosowanie dodatków do płynu chłodzącego, które mają służyć jako dodatkowe zabezpieczenie antykorozyjne lub chronić przed niewielkimi nieszczelnościami może być przyczyną wystąpienia usterek. Roszczenia gwarancyjne związane z efektami stosowania dodatków do płynu chłodzącego będą odrzucane.

Płyn hamulcowy i sprzęgłowy

Stosować wyłącznie płyn hamulcowy o wysokich parametrach użytkowych zatwierdzony dla danego pojazdu, skonsultować się z warsztatem.

Z czasem płyn hamulcowy pochłania wilgoć z otoczenia, co ogranicza wydajność układu hamulcowego. W związku z tym w określonym odstępie czasu wymagana jest wymiana płynu hamulcowego.

Płyn hamulcowy należy przechowywać w szczelnie zamkniętym zbiorniku (dla uniknięcia pochłaniania wilgoci).

Upewnić się, że nie doszło do zanieczyszczenia płynu hamulcowego.

Dane techniczne

Identyfikacja pojazdu 306

Dane pojazdu 308

Identyfikacja pojazdu

Numer identyfikacyjny pojazdu



Numer identyfikacyjny pojazdu (VIN) jest widoczny przez szybę przednią.

Tabliczka identyfikacyjna



Tabliczka identyfikacyjna znajduje się na ramie lewych drzwi przednich.



Informacje na tabliczce identyfikacyjnej:

- 1 = Producent
- 2 = Numer homologacji typu pojazdu
- 3 = (Vehicle Identification Number) Numer identyfikacyjny pojazdu
- 4 = Dopuszczalna masa całkowita pojazdu w kg
- 5 = Dopuszczalna masa całkowita zestawu w kg
- 6 = Maksymalne dopuszczalne obciążenie osi przedniej w kg
- 7 = Maksymalne dopuszczalne obciążenie osi tylnej w kg
- 8 = Dane charakterystyczne dla danego samochodu lub kraju

Łączne obciążenie osi przedniej i tylnej nie może przekroczyć dopuszczalnej masy całkowitej pojazdu. Na przykład przy maksymalnym obciążeniu osi przedniej obciążenie osi tylnej może być równe masie całkowitej pojazdu pomniejszonej o obciążenie osi przedniej.

Dane techniczne samochodu są podawane zgodnie z normami Unii Europejskiej. Producent zastrzega sobie prawo do wprowadzania zmian. Dane zamieszczone w dowodzie rejestracyjnym samochodu mają pierwszeństwo w stosunku do tych z instrukcji obsługi.

Dane pojazdu

Zalecane płyny i środki smarne

Harmonogram przeglądów serwisowych w Europie

Wymagana jakość oleju silnikowego

Jakość oleju silnikowego	Wszystkie państwa europejskie (z wyjątkiem Białorusi, Mołdawii, Rosji, Serbii i Turcji)		Tylko Izrael	
	Silniki benzynowe (w tym napędzane CNG, LPG, E85)	Silniki wysokoprężne	Silniki benzynowe (w tym napędzane CNG, LPG, E85)	Silniki wysokoprężne
dexos 1	–	–	✓	–
dexos 2	✓	✓	–	✓

Jeśli oleje spełniające wymagania specyfikacji jakościowej Dexos nie są dostępne, w okresie między wymianami oleju można jeden raz użyć maks. 1 litra oleju silnikowego jakości ACEA C3.

Klasy lepkości oleju silnikowego

	Wszystkie państwa europejskie i Izrael (z wyjątkiem Białorusi, Mołdawii, Rosji, Serbii i Turcji)
Temperatura otoczenia	Silniki benzynowe i wysokoprężne
Do -25 °C	SAE 5W-30 lub SAE 5W-40
Poniżej -25 °C	SAE 0W-30 lub SAE 0W-40

Harmonogram przeglądów serwisowych poza Europą

Wymagana jakość oleju silnikowego

Jakość oleju silnikowego	Wszystkie państwa pozaeuropejskie z wyjątkiem Izraela		Tylko Białoruś, Mołdawia, Rosja, Serbia i Turcja	
	Silniki benzynowe (w tym napędzane CNG, LPG, E85)	Silniki wysokoprężne	Silniki benzynowe (w tym napędzane CNG, LPG, E85)	Silniki wysokoprężne
dexos 1	✓	–	–	–
dexos 2	–	✓	✓	✓

Jeśli oleje spełniające wymagania specyfikacji jakościowej Dexos nie są dostępne, można użyć jednego z olejów o klasach wymienionych poniżej:

Jakość oleju silnikowego	Wszystkie państwa pozaeuropejskie z wyjątkiem Izraela		Tylko Białoruś, Mołdawia, Rosja, Serbia i Turcja	
	Silniki benzynowe (w tym napędzane CNG, LPG, E85)	Silniki wysokoprężne	Silniki benzynowe (w tym napędzane CNG, LPG, E85)	Silniki wysokoprężne
GM-LL-A-025	✓	–	✓	–
GM-LL-B-025	–	✓	–	✓

Jakość oleju silnikowego	Wszystkie państwa pozaeuropejskie z wyjątkiem Izraela		Tylko Białoruś, Mołdawia, Rosja, Serbia i Turcja	
	Silniki benzynowe (w tym napędzane CNG, LPG, E85)	Silniki wysokoprężne	Silniki benzynowe (w tym napędzane CNG, LPG, E85)	Silniki wysokoprężne
ACEA A3/B3	✓	–	✓	–
ACEA A3/B4	✓	✓	✓	✓
ACEA C3	✓	✓	✓	✓
API SM	✓	–	✓	–
API SN Resource Conserving	✓	–	✓	–

Klasy lepkości oleju silnikowego

Wszystkie państwa pozaeuropejskie (z wyjątkiem Izraela) oraz Białoruś, Mołdawia, Rosja, Serbia i Turcja

Temperatura otoczenia	Silniki benzynowe i wysokoprężne
Do -25 °C	SAE 5W-30 lub SAE 5W-40
Poniżej -25 °C	SAE 0W-30 lub SAE 0W-40
Do -20 °C	SAE 10W-30 ¹⁾ lub SAE 10W-40 ¹⁾

¹⁾ Dozwolony, ale zaleca się stosowanie oleju klasy SAE 5W-30 lub SAE 5W-40 spełniającego wymagania specyfikacji jakościowej Dexos.

Dane techniczne silnika

Oznaczenie handlowe	1.4	1.4	1.4	1.4	1.6	1.6	1.6
Oznaczenie kodowe typu silnika	A14XEL	A14XER	A14NEL	A14NET LPG	A16XER	A16LET	A16XHT ²⁾
Liczba cylindrów	4	4	4	4	4	4	
Pojemność skokowa [cm ³]	1398	1398	1362	1362	1598	1598	
Moc silnika [kW]	64	74	88	103	85	132	
przy obr./min	6000	6000	4200-6000	4900-6000	6000	5500	
Moment obrotowy [Nm]	130	130	200	200	155	230	
przy obr./min	4000	4000	1850-4200	1850-4900	4000	2200	
Rodzaj paliwa	Benzyna	Benzyna	Benzyna	Benzyna/gaz LPG	Benzyna	Benzyna	
Minimalna liczba oktanowa (RON)							
zalecana:	95	95	95	95	95	95	
dopuszczalna:	98	98	98	98	98	98	
dopuszczalna:	91	91	91	91	91	91	
Gaz	–	–	–	LPG	–	–	
Zużycie oleju [l/1000 km]	0,6	0,6	0,6	0,6	0,6	0,6	

²⁾ Wartość była niedostępna w momencie wydania do druku.

312 Dane techniczne

Oznaczenie handlowe	1.8	2.0 OPC	1.3	1.7	1.7	1.7
Oznaczenie kodowe typu silnika	A18XER	A20NFT	A13DTE	A17DTE	A17DTC	A17DTF
Liczba cylindrów	4	4	4	4	4	4
Pojemność skokowa [cm ³]	1796	1998	1248	1686	1686	1686
Moc silnika [kW]	103	206	70	81	81	96
przy obr./min	6300	5300	4000	4000	4000	4000
Moment obrotowy [Nm]	175	400	190	280	280	300
przy obr./min	3800	2400-4800	1750-3250	1750-2500	1750-2500	2000-2500
Rodzaj paliwa	Benzyna	Benzyna	Olej napędowy	Olej napędowy	Olej napędowy	Olej napędowy
Minimalna liczba oktanowa (RON)						
zalecana:	95	98				
dopuszczalna:	98	95				
dopuszczalna:	91	91				
Zużycie oleju [l/1000 km]	0,6	0,6	0,6	0,6	0,6	0,6

Oznaczenie handlowe	1.7	1.7	1.7	2.0 Turbo	2.0 Turbo	2.0 Turbo
Oznaczenie kodowe typu silnika	A17DTS	A17DTJ	A17DTR	A20DTJ	A20DTH	A20DTR
Liczba cylindrów	4	4	4	4	4	4
Pojemność skokowa [cm ³]	1686	1686	1686	1956	1956	1956
Moc silnika [kW]	96	81	92	96	121	143

Oznaczenie handlowe	1.7	1.7	1.7	2.0 Turbo	2.0 Turbo	2.0Turbo
Oznaczenie kodowe typu silnika	A17DTS	A17DTJ	A17DTR	A20DTJ	A20DTH	A20DTR
przy obr./min	4000	3800	4000	4000	4000	4000
Moment obrotowy [Nm] przy obr./min	300	260	280	300	350	400
	2000-2500	1700-2550	2000-2700	1750-2500	1750-2500	1750-2500
Rodzaj paliwa	Olej napędowy	Olej napędowy	Olej napędowy	Olej napędowy	Olej napędowy	Olej napędowy
Zużycie oleju [l/1000 km]	0,6	0,6	0,6	0,6	0,6	0,6

Osiągi

3-drzwiowy hatchback

Silnik	A14XER	A14NEL	A14NET	A16LET	A16XHT
Prędkość maksymalna ³⁾ [km/h]					
Manualna skrzynia biegów	178 ⁴⁾	192	201	220	5)
Automatyczna skrzynia biegów	–	–	200	211	–

Silnik	A18XER	A20NFT	A17DTE	A17DTC	A17DTF
Prędkość maksymalna ³⁾ [km/h]					
Manualna skrzynia biegów	200	250	5)	182	5)
Automatyczna skrzynia biegów	–	–	–	–	–

Silnik	A17DTS	Z20DTJ	A20DTH	A20DTR
Prędkość maksymalna ³⁾ [km/h]				
Manualna skrzynia biegów	196	5)	210	5)
Automatyczna skrzynia biegów	–	–	207	–

³⁾ Podaną prędkość maksymalną pojazd może osiągnąć przy masie własnej (bez kierowcy) i ładowności ponad 200 kg. Wyposażenie dodatkowe może spowodować zmniejszenie rzeczywistej prędkości maksymalnej samochodu.

⁴⁾ 4. bieg.

⁵⁾ Wartość była niedostępna w momencie wydania do druku.

5-drzwiowy hatchback

Silnik	A14XEL	A14XER	A14NEL	A14NET	A16LET	A16XER
Prędkość maksymalna ³⁾ [km/h]						
Manualna skrzynia biegów	168	178	192	202	221	188
Automatyczna skrzynia biegów	–	–	–	200	211	182

Silnik	A16XHT	A13DTE	A17DTE	A17DTC	A17DTF
Prędkość maksymalna ³⁾ [km/h]					
Manualna skrzynia biegów	⁵⁾	175	188	186	201
Automatyczna skrzynia biegów	–	–	–	–	–

Silnik	A17DTS	A17DTJ	A17DTR	Z20DTJ	A20DTH	A20DTR
Prędkość maksymalna ³⁾ [km/h]						
Manualna skrzynia biegów	198	181	195	⁵⁾	215	⁵⁾
Automatyczna skrzynia biegów	–	–	–	–	209	–

³⁾ Podaną prędkość maksymalną pojazd może osiągnąć przy masie własnej (bez kierowcy) i ładowności ponad 200 kg. Wyposażenie dodatkowe może spowodować zmniejszenie rzeczywistej prędkości maksymalnej samochodu.

⁵⁾ Wartość była niedostępna w momencie wydania do druku.

4-drzwiowy notchback

Silnik	A14XER	A14NET	A16LET	A16XER	A16XHT
Prędkość maksymalna ³⁾ [km/h]					
Manualna skrzynia biegów	178 ⁴⁾	202	221	188	⁵⁾
Automatyczna skrzynia biegów	–	200	211	182	–

Silnik	A13DTE	A17DTE	A17DTC	A17DTF
Prędkość maksymalna ³⁾ [km/h]				
Manualna skrzynia biegów	175	⁵⁾	⁵⁾	⁵⁾
Automatyczna skrzynia biegów	–	–	–	–

Silnik	A17DTS	Z20DTJ	A20DTH
Prędkość maksymalna ³⁾ [km/h]			
Manualna skrzynia biegów	⁵⁾	⁵⁾	215
Automatyczna skrzynia biegów	–	–	209

³⁾ Podaną prędkość maksymalną pojazd może osiągnąć przy masie własnej (bez kierowcy) i ładowności ponad 200 kg. Wyposażenie dodatkowe może spowodować zmniejszenie rzeczywistej prędkości maksymalnej samochodu.

⁴⁾ 4. bieg.

⁵⁾ Wartość była niedostępna w momencie wydania do druku.

Sports tourer

Silnik	A14XER	A14NEL	A14NET	A16LET	A16XER	A16XHT
Prędkość maksymalna [km/h] ³⁾						
Manualna skrzynia biegów	175	190	200	220	185	5)
Automatyczna skrzynia biegów	–	–	198	210	180	–

Silnik	A13DTE	A17DTE	A17DTF	A17DTC	A17DTS
Prędkość maksymalna ³⁾ [km/h]					
Manualna skrzynia biegów	174	186	198	184	195
Automatyczna skrzynia biegów	–	–	–	–	–

Silnik	A17DTJ	A17DTR	A17DTL	A17DTN	A20DTH
Prędkość maksymalna ³⁾ [km/h]					
Manualna skrzynia biegów	180	192	176	5)	212
Automatyczna skrzynia biegów	–	–	–	–	207

3) Podaną prędkość maksymalną pojazd może osiągnąć przy masie własnej (bez kierowcy) i ładowności ponad 200 kg. Wyposażenie dodatkowe może spowodować zmniejszenie rzeczywistej prędkości maksymalnej samochodu.

5) Wartość była niedostępna w momencie wydania do druku.

Masa pojazdu

Masa własna pojazdu w wersji podstawowej, bez żadnego wyposażenia opcjonalnego

3-drzwiowy hatchback	Silnik	Manualna skrzynia biegów	Automatyczna skrzynia biegów
z klimatyzacją [kg]	A14XER	1393	–
	A14NEL	1437	–
	A14NET	1437	1471
	A16LET	1471	–
	A16XHT	⁶⁾	–
	A18XER	1437	–
	A20NFT	1550	–
	A17DTE	1503	–
	A17DTS	1503	–
z klimatyzacją [kg]	A17DTC	1503	–
	A17DTF	1503	–
	Z20DTJ	1550	1571
	A20DTH	1550	1571
	A20DTR	⁶⁾	–

⁶⁾ Wartość była niedostępna w momencie wydania do druku.

Masa własna pojazdu w wersji podstawowej, z kompletnym wyposażeniem opcjonalnym

3-drzwiowy hatchback	Silnik	Manualna skrzynia biegów	Automatyczna skrzynia biegów
z klimatyzacją [kg]	A14XER	1503	–
	A14NEL	1571	–
	A14NET	1571	1613
	A16LET	1613	–
	A16XHT	⁶⁾	–
	A18XER	1571	–
	A20NFT	1701	–
	A17DTE	1664	–
z klimatyzacją [kg]	A17DTS	1664	–
	A17DTC	1664	–
	A17DTF	1664	–
	Z20DTJ	1701	1701
	A20DTH	1701	1701
	A20DTR	⁶⁾	–

⁶⁾ Wartość była niedostępna w momencie wydania do druku.

Masa własna pojazdu w wersji podstawowej, bez żadnego wyposażenia opcjonalnego

5-drzwiowy hatchback	Silnik	Manualna skrzynia biegów	Automatyczna skrzynia biegów
bez klimatyzacji/z klimatyzacją [kg]	A14XEL	1373/1388	–
	A14XER	1373/1388	–
	A14NEL	1393/1408	–
	A14NET	1393/1408	–/1453
	A16LET	–/1490	–/1503
	A16XER	1393/1408	–/1443
	A16XHT	⁶⁾	–
	A13DTE	1393/1408	–
	A17DTC	1503/1518	–
bez klimatyzacji/z klimatyzacją [kg]	A17DTE	1503/1518	–
	A17DTF	1503/1518	–
	A17DTJ	1503/1518	–
	A17DTR	1503/1518	–
	A17DTS	1503/1518	–
	Z20DTJ	⁶⁾	–/ ⁶⁾
	A20DTH	1503/1518	–/1590
	A20DTR	⁶⁾	–

⁶⁾ Wartość była niedostępna w momencie wydania do druku.

Masa własna pojazdu w wersji podstawowej, z kompletnym wyposażeniem opcjonalnym

5-drzwiowy hatchback	Silnik	Manualna skrzynia biegów	Automatyczna skrzynia biegów
bez klimatyzacji/z klimatyzacją [kg]	A14XEL	-/1545	-
	A14XER	-/1545	-
	A14NEL	-/1611	-
	A14NET	-/1611	-/1613
	A16LET	-/1613	-/1665
	A16XER	-/1578	-/1613
	A16XHT ⁶⁾		-
	A13DTE	-/1571	-
	A17DTC	-/1664	-
bez klimatyzacji/z klimatyzacją [kg]	A17DTE	-/1664	-
	A17DTF	-/1664	-
	A17DTJ	-/1684	-
	A17DTR	-/1689	-
	A17DTS	-/1664	-
	Z20DTJ ⁶⁾		-/ ⁶⁾
	A20DTH	-/1711	-/1731
	A20DTR ⁶⁾		-

⁶⁾ Wartość była niedostępna w momencie wydania do druku.

Masa własna pojazdu w wersji podstawowej, bez żadnego wyposażenia opcjonalnego

4-drzwiowy notchback	Silnik	Manualna skrzynia biegów	Automatyczna skrzynia biegów
bez klimatyzacji/z klimatyzacją [kg]	A14XER	1393	–
	A14NET	1437	1483
	A16LET	1471	1503
	A16XER	1393	1449
	A16XHT ⁶⁾		–
	A13DTE	1471	–
	A17DTE	1503	–
	A17DTC	1503	–
	A17DTF	1503	–
bez klimatyzacji/z klimatyzacją [kg]	A17DTS	1503	–
	Z20DTJ ⁶⁾		–
	A20DTH ⁶⁾		–

⁶⁾ Wartość była niedostępna w momencie wydania do druku.

Masa własna pojazdu w wersji podstawowej, z kompletnym wyposażeniem opcjonalnym

4-drzwiowy notchback	Silnik	Manualna skrzynia biegów	Automatyczna skrzynia biegów
bez klimatyzacji/z klimatyzacją [kg]	A14XER	1550	–
	A14NET	1613	1613
	A16LET	1613	1664
	A16XER	1571	1613
	A16XHT ⁶⁾	–	–
	A13DTE	1613	–
	A17DTE	1701	–
	A17DTC	1701	–
	A17DTF	1701	–
bez klimatyzacji/z klimatyzacją [kg]	A17DTS	1701	–
	Z20DTJ ⁶⁾	–	–
	A20DTH ⁶⁾	–	–

⁶⁾ Wartość była niedostępna w momencie wydania do druku.

Masa własna pojazdu w wersji podstawowej, bez żadnego wyposażenia opcjonalnego

Sports tourer	Silnik	Manualna skrzynia biegów	Automatyczna skrzynia biegów
bez klimatyzacji/z klimatyzacją [kg]	A14XER	1393/1408	–
	A14NEL	1471/1486	–/1503
	A14NET	1437/1452	–/1503
	A16LET	–/1503	–/1550
	A16XER	1437/1452	–/1503
	A16XHT ⁶⁾		–
	A13DTE	1471/1486	–
	A17DTE	1550	–
	A17DTF	1550	–
bez klimatyzacji/z klimatyzacją [kg]	A17DTC	1550	–
	A17DTS	1550	–
	A17DTJ	1503/1518	–
	A17DTR	1503/1518	–
	A17DTL	1503	–
	A17DTN	1550	–
	Z20DTJ	1550	–
	A20DTH	1550/1565	–/1613

⁶⁾ Wartość była niedostępna w momencie wydania do druku.

Masa własna pojazdu w wersji podstawowej, z kompletnym wyposażeniem opcjonalnym

Sports tourer	Silnik	Manualna skrzynia biegów	Automatyczna skrzynia biegów
bez klimatyzacji/z klimatyzacją [kg]	A14XER	-/1571	-
	A14NEL	-/1664	-/1664
	A14NET	-/1664	-/1664
	A16LET	-/1664	-/1701
	A16XER	-/1613	-/1664
	A16XHT ⁶⁾		-
	A13DTE	-/1664	-
	A17DTE	1733	-
	A17DTF	1733	-
bez klimatyzacji/z klimatyzacją [kg]	A17DTC	1733	-
	A17DTS	1733	-
	A17DTJ	1733	-
	A17DTR	1733	-
	A17DTL	1733	-
	A17DTN	1733	-
	Z20DTJ	1733	-
	A20DTH	1733	-/1733

⁶⁾ Wartość była niedostępna w momencie wydania do druku.

Wymiary pojazdu

	3-drzwiowy hatchback	5-drzwiowy hatchback	4-drzwiowy notchback	Sports tourer
Długość [mm]	4466	4419	4658	4698
Szerokość bez lusterek zewnętrznych [mm]	1840	1814	1814	1814
Szerokość z dwoma lusterkami zewnętrznymi [mm]	2020	2013	2013	2013
Wysokość (bez anteny) [mm]	1482	1510	1500	1535
Długość podłogi przestrzeni bagażowej [mm]	855	836	⁷⁾	1069
Długość przestrzeni bagażowej po złożeniu tylnych foteli [mm]	1617	1549	⁷⁾	1835
Szerokość przestrzeni bagażowej [mm]	980	1027	⁷⁾	1026
Wysokość przestrzeni bagażowej [mm]	512	554	⁷⁾	721
Rozstaw osi [mm]	2695	2685	⁷⁾	2685
Średnica zawracania [m]	11,4	11,5	⁷⁾	11,5

⁷⁾ Wartość była niedostępna w momencie wydania do druku.

Pojemności

Olej silnikowy

Silnik	A14XEL, A14XER	A14NEL, A14NET	A16LET, A16XER A16XHT	A18XER	A20NFT
wraz z filtrem [l]	4,0	4,0	4,5	4,5	6,0
między oznaczeniami MIN i MAX [l]	1,0	1,0	1,0	1,0	1,0

Silnik	A13DTE ecoFlex	A17DTE, A17DTC	A17DTF, A17DTS, A17DTN	A17DTJ, A17DTR	Z20DTJ, A20DTH	A20DTR
wraz z filtrem [l]	3,5	5,4	5,4	5,4	4,5	4,5
między oznaczeniami MIN i MAX [l]	1,0	1,0	1,0	1,0	1,0	1,0

Zbiornik paliwa

Pojemność znamionowa zbiornika benzyny/oleju napędowego [l]	56 ⁸⁾
Pojemność znamionowa zbiornika gazu LPG [l]	– ⁹⁾

⁸⁾ Silnik wysokoprężny A13 DTE z obniżoną przez system stop-start pojemnością zbiornika paliwa: 46 litrów.

⁹⁾ Wartość była niedostępna w momencie wydania do druku.

Ciśnienie w oponach

3-drzwiowy hatchback		Ciśnienie zapewniające komfortową jazdę przy obciążeniu do 3 osób		Ciśnienie zapewniające ekonomiczne spalanie przy obciążeniu do 3 osób		Przy pełnym obciążeniu	
		Przód	Tył	Przód	Tył	Przód	Tył
Silnik	Opony	[kPa/bar] ([psi])	[kPa/bar] ([psi])	[kPa/bar] ([psi])	[kPa/bar] ([psi])	[kPa/bar] ([psi])	[kPa/bar] ([psi])
A14XER,	225/55 R17,	210/2,1 (30)	210/2,1 (30)	250/2,5 (36)	250/2,5 (36)	220/2,2 (32)	260/2,6 (38)
A18XER	235/45 R19, ¹⁰⁾ 235/50 R18, ¹⁰⁾ 235/55 R17, ¹⁰⁾ 245/45 R18 ¹¹⁾						
A14NEL,	225/55 R17,	210/2,1 (30)	210/2,1 (30)	270/2,7 (39)	270/2,7 (39)	220/2,2 (32)	270/2,7 (39)
A14NET	235/45 R19, ¹⁰⁾ 235/50 R18, ¹⁰⁾ 235/55 R17, ¹⁰⁾ 245/40 R20, ¹⁰⁾ 245/45 R18 ¹¹⁾						

¹⁰⁾ Nie wolno stosować z łańcuchami na koła.

¹¹⁾ Zakładać tylko specjalne łańcuchy śniegowe. Zalecamy skontaktowanie się z warsztatem.

3-drzwiowy hatchback		Ciśnienie zapewniające komfortową jazdę przy obciążeniu do 3 osób		Ciśnienie zapewniające ekonomiczne spalanie przy obciążeniu do 3 osób		Przy pełnym obciążeniu			
		Przód [kPa/bar] ([psi])	Tył [kPa/bar] ([psi])	Przód [kPa/bar] ([psi])	Tył [kPa/bar] ([psi])	Przód [kPa/bar] ([psi])	Tył [kPa/bar] ([psi])		
Silnik	Opony	A16LET	225/55 R17,	210/2,1 (30)	210/2,1 (30)	250/2,5 (36)	250/2,5 (36)	220/2,2 (32)	260/2,6 (38)
		235/45 R19, ¹⁰⁾							
		235/50 R18, ¹⁰⁾							
		235/55 R17, ¹⁰⁾							
		245/40 R20, ¹⁰⁾							
		245/45 R18 ¹¹⁾							
A17DTE	225/55 R17,	210/2,1 (30)	210/2,1 (30)	250/2,5 (36)	250/2,5 (36)	220/2,2 (32)	260/2,6 (38)		
	245/45 R18 ¹¹⁾								
A17DTS,	225/55 R17,	210/2,1 (30)	210/2,1 (30)	260/2,6 (38)	260/2,6 (38)	220/2,2 (32)	260/2,6 (38)		
A17DTC	235/45 R19, ¹⁰⁾								
	235/50 R18, ¹⁰⁾								
	235/55 R17, ¹⁰⁾								
	245/40 R20, ¹⁰⁾								
	245/45 R18 ¹¹⁾								

¹⁰⁾ Nie wolno stosować z łańcuchami na koła.

¹¹⁾ Zakładać tylko specjalne łańcuchy śniegowe. Zalecamy skontaktowanie się z warsztatem.

3-drzwiowy hatchback		Ciśnienie zapewniające komfortową jazdę przy obciążeniu do 3 osób		Ciśnienie zapewniające ekonomiczne spalanie przy obciążeniu do 3 osób		Przy pełnym obciążeniu	
		Przód [kPa/bar] ([psi])	Tył [kPa/bar] ([psi])	Przód [kPa/bar] ([psi])	Tył [kPa/bar] ([psi])	Przód [kPa/bar] ([psi])	Tył [kPa/bar] ([psi])
Silnik	Opony						
A16XHT,	225/55 R17,	230/2,3 (33)	230/2,3 (33)	270/2,7 (39)	270/2,7 (39)	240/2,4 (35)	280/2,8 (41)
Z20DTJ,	235/45 R19, ¹⁰⁾						
A20DTH,	235/50 R18, ¹⁰⁾						
A20DTR	235/55 R17, ¹⁰⁾						
	245/40 R20, ¹⁰⁾						
	245/45 R18 ¹¹⁾						
A20NFT	235/45 R18, ¹²⁾	240/2,4 (35)	240/2,4 (35)	–	–	260/2,6 (38)	300/3,0 (43)
	245/40 R19, ¹⁰⁾						
	245/35 R20 ¹⁰⁾	270/2,7 (39)	250/2,5 (36)	–	–	280/2,8 (41)	310/3,1 (44)
Wszystkie	Dojazdowe koło zapasowe	420/4,2 (61)	420/4,2 (61)	–	–	420/4,2 (61)	420/4,2 (61)

¹⁰⁾ Nie wolno stosować z łańcuchami na koła.

¹¹⁾ Zakładać tylko specjalne łańcuchy śniegowe. Zalecamy skontaktowanie się z warsztatem.

¹²⁾ Dopuszczalne tylko jako opony zimowe.

5-drzwiowy hatchback, 4-drzwiowy notchback, Sports tourer		Ciśnienie zapewniające komfortową jazdę przy obciążeniu do 3 osób		Ciśnienie zapewniające ekonomiczne spalanie przy obciążeniu do 3 osób		Przy pełnym obciążeniu	
Silnik	Opony	Przód	Tył	Przód	Tył	Przód	Tył
		[kPa/bar] ([psi])	[kPa/bar] ([psi])	[kPa/bar] ([psi])	[kPa/bar] ([psi])	[kPa/bar] ([psi])	[kPa/bar] ([psi])
A14XER, A14XEL	205/55 R16, ¹³⁾ 205/60 R16, 215/50 R17, 215/60R16, ¹³⁾ 225/45 R17 ¹³⁾	220/2,2 (32)	220/2,2 (32)	270/2,7 (39)	270/2,7 (39)	230/2,3 (33)	270/2,7 (39)
A14NET, A14NEL, A16 XER	205/55 R16, ¹³⁾ 205/60 R16, 215/50 R17, 215/60R16, ¹³⁾ 225/45 R17, ¹³⁾ 225/45 R18, ¹³⁾ 235/40 R19 ¹³⁾	220/2,2 (32)	220/2,2 (32)	270/2,7 (39)	270/2,7 (39)	230/2,3 (33)	270/2,7 (39)

¹³⁾ Nie wolno stosować z łańcuchami na koła.

5-drzwiowy hatchback, 4-drzwiowy notchback, Sports tourer		Ciśnienie zapewniające komfortową jazdę przy obciążeniu do 3 osób		Ciśnienie zapewniające ekonomiczne spalanie przy obciążeniu do 3 osób		Przy pełnym obciążeniu		
		Przód [kPa/bar] ([psi])	Tył [kPa/bar] ([psi])	Przód [kPa/bar] ([psi])	Tył [kPa/bar] ([psi])	Przód [kPa/bar] ([psi])	Tył [kPa/bar] ([psi])	
Silnik	Opony							
	A16LET	205/65 R16, ¹⁴⁾ ¹³⁾	230/2,3 (33)	230/2,3 (33)	270/2,7 (39)	270/2,7 (39)	240/2,4 (35)	280/2,8 (41)
		215/60 R16, ¹³⁾						
		225/50 R17, ¹³⁾						
		235/45 R18 ¹³⁾						
	235/40 R19 ¹³⁾	240/2,4 (35)	220/2,2 (32)	–	–	250/2,5 (36)	290/2,9 (42)	
	205/60 R16, ¹⁴⁾	250/2,5 (36)	230/2,3 (33)	–	–	260/2,6 (38)	300/3,0 (43)	
	215/50 R17 ¹⁴⁾							
A13DTE	205/60 R16,	220/2,2 (32)	220/2,2 (32)	270/2,7 (39)	270/2,7 (39)	230/2,3 (33)	270/2,7 (39)	
	215/50 R17, 215/60 R16, ¹³⁾							

¹⁴⁾ Dopuszczalne tylko jako opony zimowe.

¹³⁾ Nie wolno stosować z łańcuchami na koła.

5-drzwiowy hatchback, 4-drzwiowy notchback, Sports tourer		Ciśnienie zapewniające komfortową jazdę przy obciążeniu do 3 osób		Ciśnienie zapewniające ekonomiczne spalanie przy obciążeniu do 3 osób		Przy pełnym obciążeniu	
		Przód [kPa/bar] ([psi])	Tył [kPa/bar] ([psi])	Przód [kPa/bar] ([psi])	Tył [kPa/bar] ([psi])	Przód [kPa/bar] ([psi])	Tył [kPa/bar] ([psi])
Silnik	Opony	230/2,3 (33)	230/2,3 (33)	270/2,7 (39)	270/2,7 (39)	240/2,4 (35)	280/2,8 (41)
		205/65 R16, ¹⁴⁾ ¹³⁾					
	215/60 R16, ¹³⁾						
	225/50 R17, ¹³⁾						
	235/45 R18 ¹³⁾						
	205/55 R16, ¹³⁾	240/2,4 (35)	220/2,2 (32)	–	–	250/2,5 (36)	290/2,9 (42)
	215/50 R17, ¹⁴⁾						
	225/45 R17, ¹³⁾						
	235/40 R19 ¹³⁾						
	205/60 R16 ¹⁴⁾	250/2,5 (36)	230/2,3 (33)	–	–	260/2,6 (38)	300/3,0 (43)

¹⁴⁾ Dopuszczalne tylko jako opony zimowe.

¹³⁾ Nie wolno stosować z łańcuchami na koła.

5-drzwiowy hatchback, 4-drzwiowy notchback, Sports tourer		Ciśnienie zapewniające komfortową jazdę przy obciążeniu do 3 osób		Ciśnienie zapewniające ekonomiczne spalanie przy obciążeniu do 3 osób		Przy pełnym obciążeniu	
		Przód	Tył	Przód	Tył	Przód	Tył
Silnik	Opony	[kPa/bar] ([psi])	[kPa/bar] ([psi])	[kPa/bar] ([psi])	[kPa/bar] ([psi])	[kPa/bar] ([psi])	[kPa/bar] ([psi])
A16XHT, A17DTE, A17DTJ, A17DTF, A17DTR, A20DTJ	205/65 R16, ¹⁴⁾ ¹³⁾	230/2,3 (33)	230/2,3 (33)	270/2,7 (39)	270/2,7 (39)	240/2,4 (35)	280/2,8 (41)
	215/60 R16, ¹³⁾						
	225/50 R17, ¹³⁾						
	235/45 R18 ¹³⁾						
	205/55 R16, ¹³⁾	240/2,4 (35)	220/2,2 (32)	–	–	250/2,5 (36)	290/2,9 (42)
	225/45 R17, ¹³⁾						
	235/40 R19 ¹³⁾						
	205/60 R16, ¹⁴⁾	250/2,5 (36)	230/2,3 (33)	–	–	260/2,6 (38)	300/3,0 (43)
	215/50 R17 ¹⁴⁾						

¹⁴⁾ Dopuszczalne tylko jako opony zimowe.

¹³⁾ Nie wolno stosować z łańcuchami na koła.

5-drzwiowy hatchback, 4-drzwiowy notchback, Sports tourer		Ciśnienie zapewniające komfortową jazdę przy obciążeniu do 3 osób		Ciśnienie zapewniające ekonomiczne spalanie przy obciążeniu do 3 osób		Przy pełnym obciążeniu		
		Przód [kPa/bar] ([psi])	Tył [kPa/bar] ([psi])	Przód [kPa/bar] ([psi])	Tył [kPa/bar] ([psi])	Przód [kPa/bar] ([psi])	Tył [kPa/bar] ([psi])	
Silnik	Opony							
	A20DTH	205/65 R16, ¹³⁾	230/2,3 (33)	230/2,3 (33)	270/2,7 (39)	270/2,7 (39)	240/2,4 (35)	280/2,8 (41)
		215/60 R16, ¹³⁾						
		225/50 R17, ¹³⁾						
		235/45 R18 ¹³⁾						
	235/40 R19 ¹³⁾	240/2,4 (35)	220/2,2 (32)	–	–	250/2,5 (36)	290/2,9 (42)	
	205/60 R16, ¹⁴⁾	250/2,5 (36)	230/2,3 (33)	–	–	260/2,6 (38)	300/3,0 (43)	
	215/50 R17 ¹⁴⁾							
A20DTR	215/50 R17 ¹⁴⁾	250/2,5 (36)	230/2,3 (33)	270/2,7 (39)	270/2,7 (39)	260/2,6 (38)	290/2,9 (42)	
	235/45 R18 ¹³⁾							

¹³⁾ Nie wolno stosować z łańcuchami na koła.

¹⁴⁾ Dopuszczalne tylko jako opony zimowe.

5-drzwiowy hatchback, 4-drzwiowy notchback, Sports tourer		Ciśnienie zapewniające komfortową jazdę przy obciążeniu do 3 osób		Ciśnienie zapewniające ekonomiczne spalanie przy obciążeniu do 3 osób		Przy pełnym obciążeniu	
		Przód [kPa/bar] ([psi])	Tył [kPa/bar] ([psi])	Przód [kPa/bar] ([psi])	Tył [kPa/bar] ([psi])	Przód [kPa/bar] ([psi])	Tył [kPa/bar] ([psi])
Silnik	Opony						
	235/40 R19 ¹³⁾	270/2,7 (39)	250/2,5 (36)	–	–	280/2,8 (41)	300/3,0 (43)
Wszystkie	Dojazdowe koło zapasowe	420/4,2 (61)	420/4,2 (61)	–	–	420/4,2 (61)	420/4,2 (61)

¹³⁾ Nie wolno stosować z łańcuchami na koła.

Wymiary montażowe haka holowniczego

3-drzwiowy hatchback

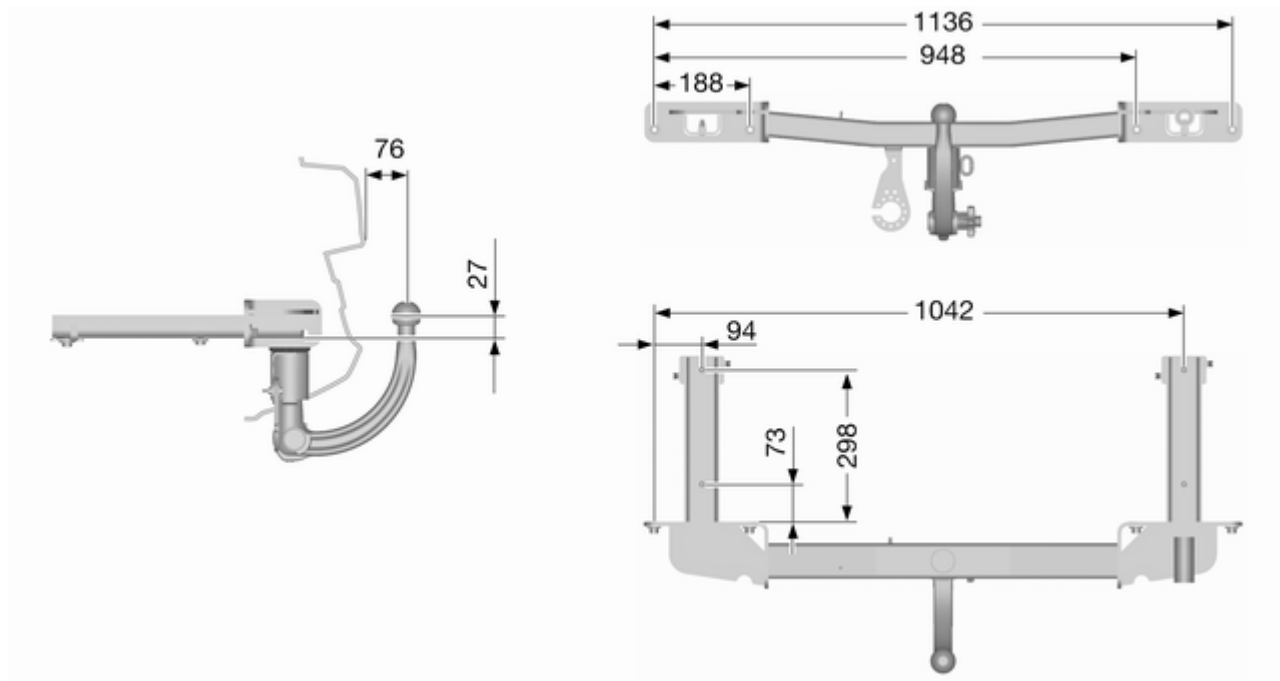

5-drzwiowy hatchback

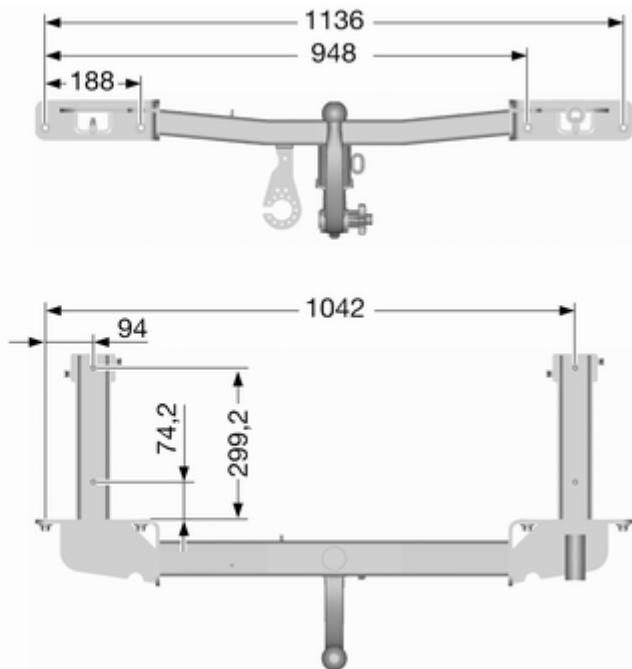
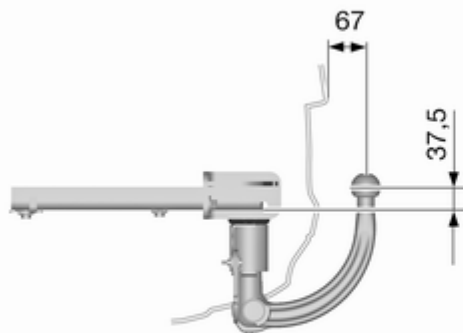

4-drzwiowy notchback

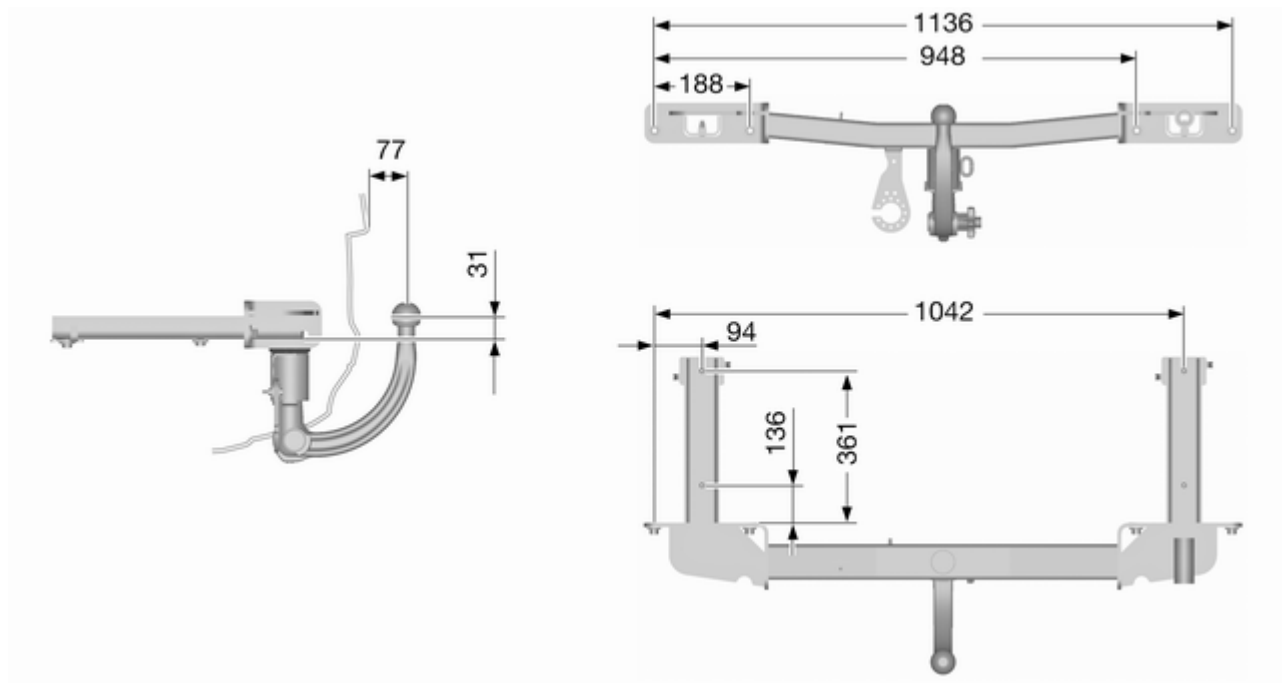

Sports Tourer

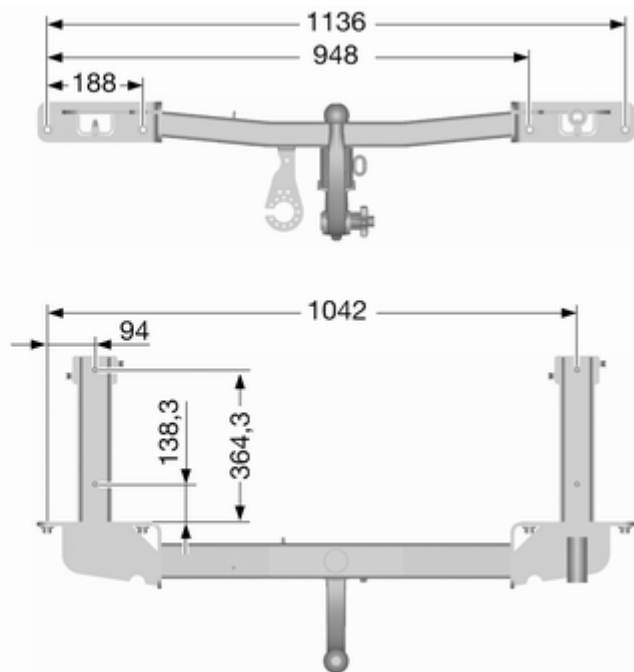
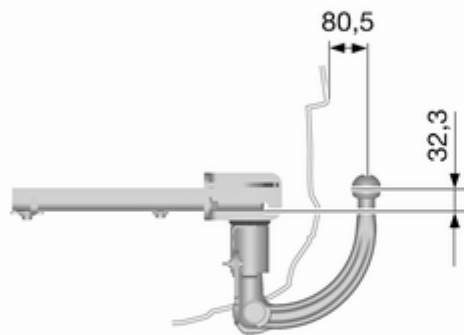

Informacje dla klienta

Rejestracja danych pojazdu i ich poufność 341

Rejestracja danych pojazdu i ich poufność

Rejestratory danych o zdarzeniach

Moduły rejestrujące dane w pojeździe

Wiele podzespołów elektronicznych w tym pojeździe zawiera moduły rejestrujące tymczasowo lub trwale dane techniczne dotyczące stanu pojazdu, zdarzeń i występujących błędów. Powyższe informacje techniczne mają na celu dokumentowanie stanu części, modułów, systemów oraz środowiska pracy:

- Warunków eksploatacji podzespołów systemów (np. poziomów napelnienia).
- Komunikatów informujących o stanie pojazdu i jego poszczególnych podzespołów (np. liczba obrotów/prędkość obrotowa kół, zwalnianie, przyspieszenie boczne).

- Nieprawidłowości i usterek w ważnych podzespołach systemów.
- Zachowania pojazdu w konkretnych sytuacjach na drodze (np. otwarcie poduszki powietrznej, działanie układu stabilizacji toru jazdy).
- Problemów związanych ze środowiskiem pracy (np. temperatura).

Dane te mają charakter wyłącznie techniczny i pomagają w zidentyfikowaniu i skorygowaniu błędów, a także w optymalizowaniu funkcji pojazdu.

Zarejestrowane dane nie umożliwiają odtworzenia trasy, jaką przebył pojazd.

Jeśli pojazd jest serwisowany (np. naprawy, prace serwisowe, naprawy gwarancyjne, zapewnianie jakości), pracownicy sieci serwisowej (w tym pracownicy producenta) mogą odczytać powyższe informacje techniczne z modułów rejestrujących dane dotyczące zdarzeń i błędów przy pomocy specjalnych przyrządów diagnostycznych. W razie potrzeby

warsztat wykonujący naprawę może udzielić bardziej szczegółowych informacji. Po usunięciu usterki dane są usuwane z modułu rejestrującego błędy lub trwale nadpisywane.

Podczas korzystania z pojazdu może mieć miejsce sytuacja, w której powyższe dane techniczne w połączeniu z innymi informacjami (protokołem powypadkowym, uszkodzeniami pojazdu, zeznaniami świadków itp.) mogą zostać powiązane z konkretną osobą - w niektórych przypadkach z pomocą eksperta.

Dodatkowe funkcje uzgodnione w umowie z klientem (np. lokalizacja pojazdu w sytuacjach nadzwyczajnych) umożliwiają przesyłanie określonych danych dotyczących pojazdu.

Identyfikacja za pomocą częstotliwości radiowych (RFID)

Technologia RFID jest wykorzystywana w niektórych pojazdach np. do monitorowania ciśnienia powietrza w oponach lub zabezpieczania układu zapłonowego. Identyfikacja RFID jest również stosowana w systemach zwiększających wygodę użytkownika pojazdu, np. w systemie zdalnego sterowania blokowaniem/ odblokowaniem drzwi i uruchamiania silnika oraz w instalowanych w pojazdach pilotach do obsługi bramy garażowej. Systemy oparte na technologii RFID zamontowane w pojazdach marki Opel nie wykorzystują ani nie rejestrują danych użytkownika, nie komunikują się też z innymi systemami firmy Opel zawierającymi dane użytkowników.

Indeks

A

Adaptacyjny układ	
automatycznej kontroli	
prędkości.....	123, 195
Akcesoria i modyfikacje	
pojazdu	240
Aktywne zagłówki	42
Akumulator	246
Apteczka pierwszej pomocy	98
Autoalarm	31
Automatyczna kontrola	
prędkości	123, 192
Automatyczna skrzynia biegów .	179
Automatyczne blokowanie	
zamek	27
Automatyczne sterowanie	
światłami	147
Automatycznie przyciemniane	35
Awaria.....	296

B

Bagażnik dachowy	100
Bagażnik na rowery.....	66
Bezpieczniki	267
Blokada tylnych drzwi	27
Boczne poduszki powietrzne	53

C

Centralny zamek	24
Ciągnięcie przyczepy	235

Ciśnienie oleju silnikowego	121
Ciśnienie w oponach	276, 328
Czołowe poduszki powietrzne	52
Czynności kontrolne.....	242
Czynności serwisowe	170, 302

D

Dach.....	38
Dane pojazdu.....	308
Dane samochodu	3
Dane techniczne silnika	311
Dmuchawa	162
Docieranie nowego samochodu	172
Drzwi.....	28
Dźwignia zmiany biegów	180

E

Elektroniczne programy jazdy ...	181
Elektroniczny układ stabilizacji	
toru jazdy i kontroli trakcji	120
Elektryczna regulacja	33
Elementy sterujące.....	103
Elementy sterujące na kole	
kierownicy	103

F

Filtr cząstek stałych.....	178
Filtr cząstek stałych przy silniku	
wysokoprężnym.....	121, 178
Filtr przeciwpyłkowy	169

Fotele przednie.....	43
Fotele tylne.....	48
Foteliki dziecięce.....	56
Foteliki dziecięce ISOFIX	61
Funkcja doświetlania światłami drogowymi.....	122, 148
Funkcje układu oświetlenia.....	158

G

Garażowanie samochodu.....	240
Gaz płynny.....	228
Gazy spalinowe	178
Głębokość bieżnika	279
Gniazdko zasilania	109
Graficzny wyświetlacz informacyjny, kolorowy wyświetlacz informacyjny	129

H

Hak holowniczy.....	234, 236
Hamulce	183, 245
Hamulec postojowy.....	183, 184
Hamulec postojowy sterowany elektrycznie	118
Holowanie.....	234, 296
Holowanie innego pojazdu	297
Holowanie samochodu	296

I

Identyfikacja za pomocą częstotliwości radiowych (RFID)	342
Immobilizer	33, 122
Informacje dotyczące czynności serwisowych	302
Informacje dotyczące przewożenia bagażu	101
Informacje ogólne	234
Informacje praktyczne	171
Instalacja elektryczna.....	267
Inteligentny system wspomagania parkowania.....	214
Interaktywny układ jezdny.....	189

K

Kamera wsteczna	220
Karta pojazdu	22
Katalizator	179
Kierunkowskaz	116
Kierunkowskazy boczne	265
Kierunkowskazy przednie	255
Klimatyzacja sterowana elektrycznie	164
Kluczyki	22
Kluczyki, zamki.....	22
Kluczyk, ustawienia zapisywane ..	24
Kod.....	132

Koła i opony	275
Koło zapasowe	289
Komputer pokładowy	136
Komunikaty pokazywane na wyświetlaczu	132
Kontroler do komunikacji ze smartfonem.....	132
Korzystanie z instrukcji obsługi	3
Kratki nawiewu powietrza.....	168
Kurtynowe poduszki powietrzne ..	54

L

Lampka kontrolna pasa bezpieczeństwa	116
Lampka kontrolna silnika	117
Lampki do czytania	158
Lampki kontrolne.....	114
Lampki ostrzegawcze.....	110
Lampki w osłonach przeciwsłonecznych	158
Licznik przebiegu całkowitego ...	111
Licznik przebiegu dziennego	111
Lusterka wewnętrzne.....	34
Lusterka zewnętrzne.....	33

Ł

Łańcuchy na koła	280
------------------------	-----

M	
Manualna skrzynia biegów	183
Masa pojazdu	318
Miejsca mocowania fotelików dziecięcych	58
N	
Nadajnik zdalnego sterowania	23
Nagrzewnica dodatkowa.....	168
Napięcie akumulatora	136
Narzędzia	274
Narzędzia samochodowe.....	274
Nieruchome kratki nawiewu powietrza	169
Niski poziom paliwa	122
Niski poziom płynu do spryskiwaczy	123
Numer identyfikacyjny pojazdu ..	306
O	
Obrotomierz	111
Odblokowanie zamków samochodu	6
Odcinanie dopływu paliwa	174
Odpowietrzanie układu paliwowego silnika wysokoprężnego	247
Ograniczenie prędkości jazdy....	194
Ograniczona moc silnika.....	122
Ogrzewanie	47
Ogrzewanie tylnej szyby	38
Ogrzewanie, wentylacja i klimatyzacja	17
Okno dachowe	38
Okresowe włączanie klimatyzacji	170
Olej, silnik.....	303, 308
Olej silnikowy	243, 303, 308
Opony zimowe	275
Opóźnione wyłączenie zasilania	172
Osiągi	314
Oslona przestrzeni bagażowej	89
Oslony ozdobne	280
Oslony przeciwsłoneczne	38
Ostrzeżenia akustyczne	135
Ostrzeżenie o zderzeniu czołowym.....	204
Oświetlenia tablicy rejestracyjnej	266
Oświetlenie asekuracyjne	159
Oświetlenie konsoli środkowej . .	158
Oświetlenie łuku drogi.....	150
Oświetlenie wejścia	158
Oświetlenie wnętrza .. 156, 157, 266	
Oznaczenia Niebezpieczeństwo, Ostrzeżenie, Przewaga	4
Oznakowanie opon	276

P	
Paliwo.....	227
Paliwo do silników benzynowych	227
Paliwo do silników wysokoprężnych	227
Parkowanie	21, 177
Paski.....	48
Pasy bezpieczeństwa	9, 48
Personalizacja ustawień	139
Pielęgnacja nadwozia	298
Pielęgnacja wizualna.....	298
Pielęgnacja wnętrza	301
Pierwsza pomoc.....	98
Płyn chłodzący i płyn niskokrzepły.....	303
Płyn chłodzący silnika	244
Płyn do spryskiwaczy	245
Płyn hamulcowy	245
Płyn hamulcowy i sprzęgłowy....	303
Podgrzewane koło kierownicy ...	104
Podgrzewanie	34
Podgrzewanie wstępne silnika . .	121
Podłokietnik	47, 48
Podnośnik samochodowy.....	274
Podświetlenie wskaźników	266
Poduszki powietrzne	52

Poduszki powietrzne i napinacze pasów bezpieczeństwa	116	Regulacja foteli przednich	7	Sterowanie podświetleniem wskaźników	156
Pojemności	327	Regulacja lusterek	9	Sygnalizacja skrętu i zmiany pasa ruchu	154
Pokrywa silnika	242	Regulacja położenia kierownicy	10, 103	Sygnalizator otwartych drzwi	124
Położenia kluczyka w wyłączniku zapłonu	172	Regulacja wysokości zagłówków ...	9	Sygnal dźwiękowy	15, 104
Popielniczeki	110	Regulowane kratki nawiewu powietrza	168	Sygnal świetlny	149
Poziomowanie reflektorów	149	Rejestracja danych pojazdu i ich poufność.....	341	Symbole	4
Pozycja fotela	43	Rejestratory danych o zdarzeniach.....	341	System adaptacyjnego oświetlenia drogi	123, 150, 252
Prędkościomierz	110	Ręczne przyciemnianie	34	System Brake Assist	186
Przebiecie opony.....	284	Ruszenie	19	System Flex-Fix.....	66
Przednie światła przeciwmgielne	155	S		System Hill Start Assist	186
Przedni schowek.....	63	Schowek pod fotelem	63	System monitorowania martwego pola w lusterkach. . .	218
Przełącznik rodzaju paliwa	112	Schowek w desce rozdzielczej	62	System organizacji przestrzeni bagażowej	94
Przełącznik świateł	146	Schowek w konsoli środkowej	64	System ostrzegania o opuszczeniu pasa ruchu. 120, 226	
Przerwa w dopływie prądu	182	Schowek w podłokietniku	64	System rozpoznawania znaków drogowych.....	222
Przestrzeń bagażowa	28, 84	Schowki.....	62	System stop-start.....	174
Przyrządy.....	110	Siatka zabezpieczająca	96	Systemy wspomagania kierowcy	192
Przystosowanie reflektorów do wymogów przepisów innych krajów	149	Składanie	33	Szyba	40
Q		Składanie fotela	46	Szyba przednia.....	35
Quickheat.....	168	Skrzynia biegów	18	Szyby.....	35
R		Skrzynka bezpieczników w desce rozdzielczej	270	Szyby otwierane elektrycznie	36
Reflektory halogenowe	249	Skrzynka bezpieczników w komorze silnika	268	Szyby otwierane ręcznie	35
Regulacja foteli	43	Skrzynka bezpieczników w przestrzeni bagażowej	272		

Ś

Światła awaryjne	154
Światła cofania	156
Światła drogowe	122, 148
Światła mijania / drogowe.....	146
Światła pozycyjne.....	146, 156
Światła przeciwmgielne	123, 253
Światła tylne	258
Światła zewnętrzne	13, 122, 146

T

Tabliczka identyfikacyjna	306
Tapicerka.....	301
Temperatura zewnętrzna	108
Trójkąt ostrzegawczy	97
Tryb manualny	181
Trzypunktowe pasy bezpieczeństwa	50
Tylna osłona podłogowa	91
Tylna osłona podłogowa z regulacją wysokości.....	91
Tylnie światła przeciwmgielne	123, 155
Tylny schowek.....	89
Tylny system transportowy.....	66

U

Ucho mocowania fotelika dziecięcego	61
Uchwyty na napoje	62

Układ ABS	119, 184
Układ hamulcowy i sprzęgłowy ..	118
Układ kontroli trakcji	187
Układ kontroli trakcji wyłączony .	121
Układ ładowania akumulatora ...	117
Układ monitorowania ciśnienia w oponach	121, 277
Układ ogrzewania i wentylacji ...	161
Układ poprawiający stabilność przyczepy	239
Układ stabilizacji toru jazdy.....	187
Układ stabilizacji toru jazdy wyłączony	120
Układ ułatwiający parkowanie ...	210
Układy kontroli jazdy.....	187
Układy sterowania ogrzewania, wentylacji i klimatyzacji.....	161
Układy wykrywania przeszkód terenowych.....	210
Ultradźwiękowy układ ułatwiający parkowanie ..	120, 210
Uruchamianie i prowadzenie.....	172
Uruchamianie silnika	173
Uruchamianie silnika przy użyciu przewodów rozruchowych	294
Ustawienia zapisywane.....	24
Usterka	182

Usterka hamulca postojowego sterowanego elektrycznie.....	119
Uzupełnianie paliwa	230

W

Wentylacja.....	161
Widok ogólny deski rozdzielczej ..	11
Wloty powietrza	169
Wprowadzenie	3
Wskaźniki.....	110
Wskaźnik odległości od pojazdu poprzedzającego.....	208
Wskaźnik poziomu paliwa	112
Wskaźnik temperatury płynu chłodzącego	113
Wskaźnik wymaganego przebiegu	118
Wspomaganie hamowania awaryjnego.....	208
Wspomaganie układu kierowniczego.....	119
Wycieraczka/spryskiwacz tylnej szyby	107
Wycieraczki/spryskiwacze przedniej szyby	105
Wycieraczki i spryskiwacze	16
Wykonywanie prac	242
Wykryto pojazd z przodu.....	124
Wyłączanie poduszek powietrznych	55, 117

Wymiana piór wycieraczek	248
Wymiana żarówek	248
Wymiary montażowe haka holowniczego	337
Wypukły pojazd	326
Wypukły kształt lusterek	33
Wyświetlacze informacyjne.....	124
Wyświetlacz informacyjny kierowcy.....	124
Wyświetlacz serwisowy	113
Wyświetlacz skrzyni biegów	179

Z

Zabezpieczanie samochodu.....	30
Zabezpieczenie akumulatora przed rozładowaniem	160
Zabezpieczenie przed kradzieżą .	30
Zachowanie się pojazdu i zalecenia dotyczące jazdy z przyczepą	235
Zaczepty stabilizacyjne	94
Zaglówki	41
Zalecane płyny i środki smarne	303, 308
Zalecenia eksploatacyjne.....	171
Zapalniczka	110
Zaparowanie kloszy lamp	156
Zegar.....	108
Zestaw do naprawy opon	281
Zestaw wskaźników	110

Złomowanie i recykling samochodu	241
Zmiana biegu na wyższy.....	119
Zmiana koła	284
Zmiana rozmiaru opony i koła ...	279
Zużycie paliwa, emisja CO ₂	234

Wszelkie prawa zastrzeżone przez firmę ADAM OPEL AG, Rüsselsheim, Germany.

Wszystkie informacje zawarte w niniejszej publikacji są oparte na najnowszych informacjach o produktach dostępnych w momencie druku, zgodnie z datą podaną poniżej. Adam Opel AG zastrzega sobie prawo do wprowadzania zmian w danych technicznych, wyposażeniu i konstrukcji samochodów w stosunku do informacji zawartych w niniejszej instrukcji obsługi, jak również zmian w samej instrukcji obsługi.

Edycja: sierpień 2012, ADAM OPEL AG, Rüsselsheim.

Wydrukowano na papierze wybielanym bezchlorowo.

KTA-2685/6-pl

sierpień 2012

