

Opel Astra

08/2011



Wir leben Autos.



Spis treści

Dixi-Car S.A.

OPEL Autoryzowany Dystrybutor

al. Krakowska 24a
05-090 Raszyn
tel. (22) 716 30 20

ul. Czarnieckiego 108
26-600 Radom
tel. (48) 360 98 26, 27

www.dixi-car.pl

Wprowadzenie	2
W skrócie	6
Kluczyki, drzwi i szyby	21
Fotele, elementy bezpieczeństwa	51
Schowki	73
Wskaźniki i przyrządy	93
Oświetlenie	128
Ogrzewanie, wentylacja i klimatyzacja	136
Prowadzenie i użytkowanie	146
Pielęgnacja samochodu	176
Serwisowanie samochodu	228
Dane techniczne	232
Informacje dla klienta	269
Indeks	272

Wprowadzenie

Paliwo	Oznaczenie	<input type="text"/>		
Olej silnikowy	Klasa	<input type="text"/>		
	Lepkość	<input type="text"/>		
Ciśnienie w oponach	Rozmiar opon		Przód	Tył
	Opony letnie	<input type="text"/>	<input type="text"/>	<input type="text"/>
	Opony zimowe	<input type="text"/>	<input type="text"/>	<input type="text"/>
Masy	Dopuszczalna masa całkowita pojazdu	<input type="text"/>		
	- Masa własna, model podstawowy	<input type="text"/>		
	- Masa dodatkowa	<input type="text"/>		
	- Ciężkie elementy wyposażenia dodatkowego	<input type="text"/>		
	= Ładowanie	<input type="text"/>		

Dane samochodu

Na poprzedniej stronie należy wprowadzić dane samochodu, dzięki czemu będą łatwo dostępne. Informacje te można znaleźć w rozdziałach „Serwisowanie samochodu” i „Dane techniczne”, a także na tabliczce identyfikacyjnej samochodu.

Wprowadzenie

Niniejszy samochód stanowi inteligentnie zaprojektowane połączenie zaawansowanych technologii i bezpieczeństwa, ponadto jest przyjazny środowisku naturalnemu i ekonomiczny w użyciu.

Ta Instrukcja obsługi zapewni użytkownikowi wszystkie informacje, jakie są potrzebne, by prowadzić samochód bezpiecznie i wydajnie.

Również pasażerowie powinni być świadomi zagrożeń związanych z nieprawidłową eksploatacją.

Kierowca musi zawsze postępować zgodnie z przepisami prawa kraju, w którym obecnie się znajduje.

Przepisy te mogą odbiegać od informacji zawartych w tej instrukcji obsługi.

Słowo „warsztat” używane w niniejszej publikacji oznacza centrum Opel Partner.

Wszystkie centra Opel Partner oferują najwyższy poziom usług po konkurencyjnych cenach. Doświadczony i przeszkolony przez Opla personel pracuje zgodnie ze specjalnymi instrukcjami serwisowymi.

Dokumentacja dostarczona wraz z samochodem powinna zawsze być przechowywana w jego wnętrzu, tak aby była łatwo dostępna.

Korzystanie z instrukcji obsługi

- W niniejszej instrukcji obsługi zostały opisane wszystkie opcje i funkcje dostępne dla tego modelu. **Niektóre opisy, w tym dotyczące wyświetlacza i funkcji menu, mogą nie mieć zastosowania dla posiadanego pojazdu ze względu**

na model, specyfikacje dla danego kraju lub specjalne wyposażenie i akcesoria.

- Rozdział „W skrócie” zawiera przegląd najważniejszych funkcji samochodu.
- Spis treści znajdujący się na początku podręcznika oraz w każdym rozdziale ułatwia zlokalizowanie szukanych informacji.
- Indeks umożliwi odnalezienie wszystkich wystąpień szukanej informacji w całej instrukcji obsługi.
- Niniejsza Instrukcja obsługi dotyczy wersji z kierownicą po lewej stronie. Wskazówki i procedury dotyczące wersji z kierownicą po prawej stronie są bardzo podobne.
- W Instrukcji obsługi wykorzystano fabryczne oznaczenia silników. Odpowiadające im oznaczenia handlowe można znaleźć w rozdziale „Dane techniczne”.

- Informacje dotyczące kierunku, np. w lewo lub w prawo bądź do przodu lub do tyłu, zawsze podawane są względem kierunku jazdy.
- Ekrany wyświetlacza pojazdu mogą być niedostępne w języku polskim.
- Wyświetlane komunikaty i napisy występujące na etykietach we wnętrzu pojazdu pisane są czcionką **pogrubioną**.

Oznaczenia Niebezpieczeństwo, Ostrzeżenie, Przewaga

⚠ Niebezpieczeństwo

Akapity oznaczone słowem **⚠ Niebezpieczeństwo** zawierają informacje o zagrożeniach wiążących się z ryzykiem śmierci. Zlekceważenie podanych informacji może doprowadzić do śmierci.

⚠ Ostrzeżenie

Tekst oznaczony jako **⚠ Ostrzeżenie** zawiera informacje o zagrożeniu wypadkiem lub obrażeniami ciała. Zlekceważenie podanych informacji może doprowadzić do odniesienia obrażeń.

Przewaga

Tekst oznaczony słowami **Przewaga** zawiera informacje o możliwości uszkodzenia samochodu. Zlekceważenie podanych informacji może doprowadzić do uszkodzenia samochodu.

Symbole

Odwolania do innych stron instrukcji są oznaczone symbolem ↗. Symbol ↗ należy czytać jako „patrz strona”.

Życzymy szerokiej drogi!

Adam Opel AG

W skrócie

Informacje dotyczące pierwszej jazdy

Odblokowanie zamków samochodu

Za pomocą nadajnika zdalnego sterowania



W celu odblokowania pojazdu nacisnąć przycisk .

Otworzyć drzwi, ciągnąc za klamkę.

W celu otwarcia tylnej klapy nacisnąć przełącznik dotykowy poniżej uchwytu.

4-drzwiowy model Sedan: Nacisnąć przycisk  na nadajniku zdalnego sterowania i przytrzymać co najmniej przez 2 sekundy, tylna kłapa nieznacznie otworzy się.

Nadajnik zdalnego sterowania
↻ 22, centralny zamek ↻ 26,
przestrzeń bagażowa ↻ 30.

Elektroniczny kluczyk



W przypadku posiadania kluczyka elektronicznego wystarczy pociągnąć za klamkę drzwi, co spowoduje odblokowanie pojazdu i otwarcie drzwi. Aby otworzyć klapę tylną, nacisnąć przycisk pod listwą dolną. System Open&Start ⇨ 23.

Regulacja foteli

Regulacja pozycji fotela



Pociągnąć za uchwyt, przesunąć fotel, zwolnić uchwyt.
Regulacja fotela ⇨ 54, pozycja fotela ⇨ 53.

⚠ Niebezpieczeństwo

Aby możliwe było bezpieczne napełnienie poduszki powietrznej, siedząc w fotelu, nie zbliżać się do kierownicy na odległość mniejszą niż 25 cm.

Regulacja oparcia fotela



Obrócić pokrętko. Podczas regulacji nie wywierać nacisku na oparcie fotela.
Regulacja fotela ⇨ 54, pozycja fotela ⇨ 53, składanie oparcia przedniego fotela pasażera ⇨ 56.

Regulacja wysokości siedziska fotela



Ustawić siedzisko na odpowiedniej wysokości, przemieszczając kilkakrotnie dźwignię w górę lub w dół.

W górę: = podnoszenie siedziska

W dół: = opuszczanie siedziska

Regulacja fotela ⇨ 54, pozycja fotela ⇨ 53.

Regulacja nachylenia fotela

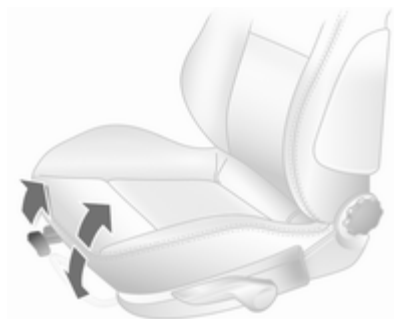

Pociągnąć dźwignię i ustawić nachylenie, zmieniając ułożenie ciała. Zwolnić dźwignię w celu zatrzaśnięcia fotela w wybranej pozycji.

Regulacja fotela ⇨ 54, pozycja fotela ⇨ 53.

Regulacja wysokości zagłówków

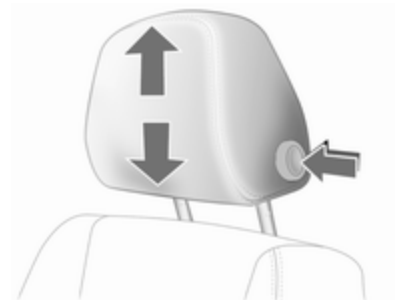

Nacisnąć przycisk zwalniający, ustawić wysokość zagłówka i zablokować.

Zagłówki ⇨ 51.

Pasy bezpieczeństwa



30049

Wyciągnąć pas bezpieczeństwa i zatrzasknąć klamrę w zamku. Pas nie może być poskręcany i musi ściśle przylegać do ciała. Oparcia foteli nie powinny być zbyt odchylone do tyłu (maksymalny kąt odchylenia wynosi około 25°).

W celu odpięcia pasa nacisnąć czerwony przycisk na zamku pasa.

Pasy bezpieczeństwa ⇨ 58,
poduszki powietrzne ⇨ 61,
pozycja fotela ⇨ 53.

Regulacja lusterek

Lusterko wewnętrzne

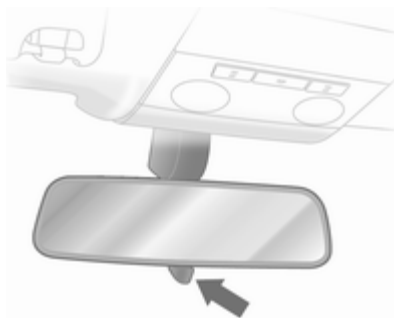

W celu zmniejszenia intensywności światła odbijającego się w lusterku obrócić dźwignię znajdującą się w dolnej części lusterka.

Lusterko wewnętrzne ⇨ 36,
wewnętrzne lusterko
elektrochromatyczne ⇨ 37.

Lusterka zewnętrzne

Elektryczna regulacja



Wybrać żądane lusterko zewnętrzne i przeprowadzić jego regulację.

Elektryczna regulacja ⇨ 35,
wypukłe lusterka zewnętrzne ⇨ 35,
składanie lusterek zewnętrznych
⇨ 35, podgrzewane lusterka
zewnętrzne ⇨ 36.

Regulacja położenia kierownicy

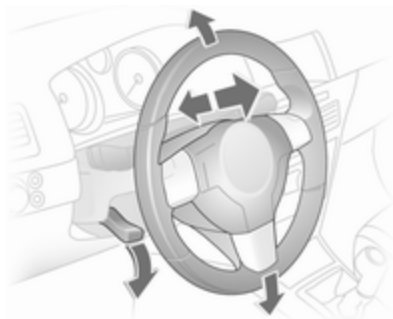

Odblokować dźwignię, wyregulować położenie kierownicy, a następnie zablokować dźwignię i upewnić się, że kierownica jest prawidłowo unieruchomiona. Nie dokonywać regulacji kierownicy, jeśli samochód nie został unieruchomiony i nie wyłączono blokady kierownicy.

Poduszki powietrzne ⇨ 61,
położenia kluczyka w wyłączniku
zapłonu ⇨ 147.

Widok ogólny deski rozdzielczej

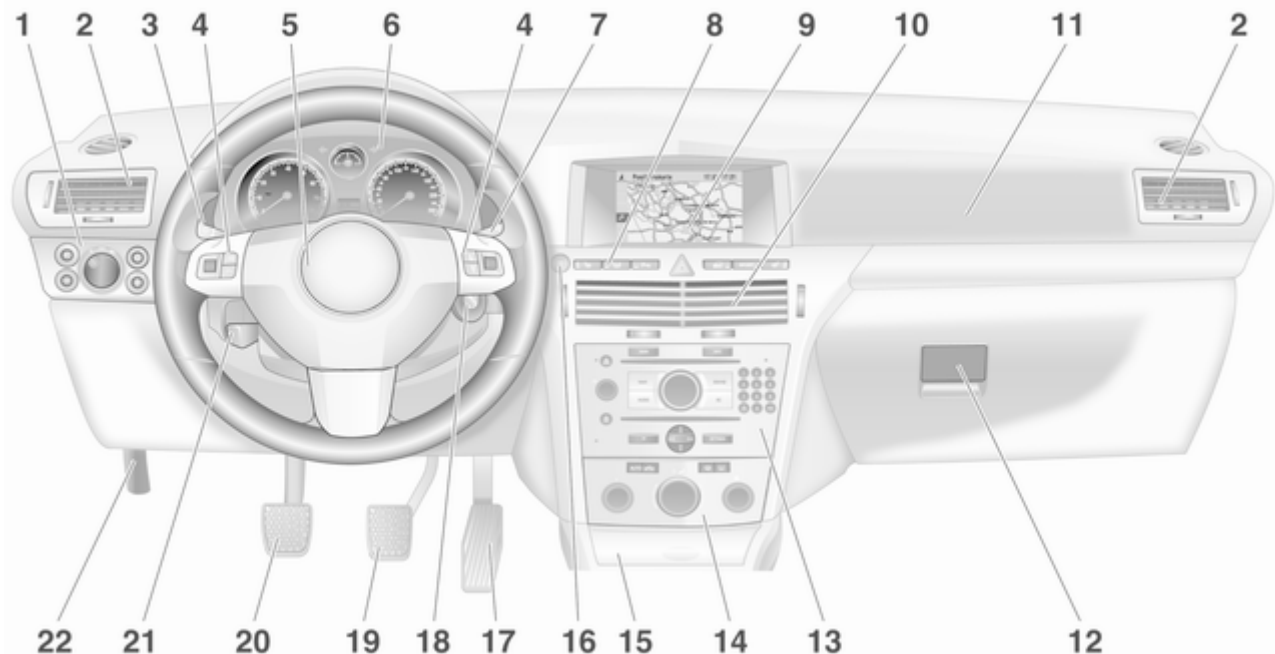

1	Przełącznik świateł	128	7	Wycieraczka i spryskiwacze przedniej szyby oraz spryskiwacze reflektorów	94	9	Wyświetlacz informacyjny ...	111
	Podświetlenie wskaźników	133					Komputer pokładowy	123
	Tyłne światła przeciwmgielne	132	8	Podgrzewanie lewego fotela	57		Elektroniczny układ sterowania klimatyzacji	140
	Przednie światła przeciwmgielne	131		Układ wykrywania spadku ciśnienia w oponach	210	10	Środkowe kratki nawiewu powietrza	143
	Poziomowanie reflektorów .	129		Układ monitorowania ciśnienia w oponach	209	11	Poduszka powietrzna pasażera	62
2	Boczne kratki nawiewu powietrza	143		Odblokowanie klapy bagażnika	30	12	Schówek w desce rozdzielczej	73
3	Sygnalizacja skrętu i zmiany pasa ruchu, sygnał świetlny, światła mijania i drogowe	131		Ultradźwiękowe czujniki parkowania	107	13	System audio-nawigacyjny ...	11
	Oświetlenie asekuracyjne ...	134		Światła awaryjne	131	14	Układ sterowania ogrzewania, wentylacji i klimatyzacji	136
	Światła pozycyjne	132		Centralny zamek	26	15	Popielniczka	99
	Automatyczna kontrola prędkości	111		Tryb sportowy	107	16	Przycisk Start/Stop	23
4	Elementy sterujące na kole kierownicy	93		Podgrzewanie prawego fotela	57	17	Pedał przyspieszenia	146
5	Sygnał dźwiękowy	94				18	Wyłącznik zapłonu z blokadą kierownicy	147
	Poduszka powietrzna po stronie kierowcy	62					Czujnik do obsługi systemu Open&Start w trybie awaryjnym	23
6	Wskaźniki i przyrządy	100				19	Pedał hamulca	161
						20	Pedał sprzęgła	146

- 21 Regulacja położenia kierownicy 93
- 22 Dźwignia otwierania pokrywy silnika 178

Światła zewnętrzne



Przełącznik obrotowy świateł

- 0** = Wyłączone
- D** = Światła pozycyjne
- D** = reflektory
- AUTO** = Automatyczne sterowanie światłami

Naciśnięcie przełącznika świateł

- D** = Przednie światła przeciwmgielne
- D** = Tylne światła przeciwmgielne

Oświetlenie ⇨ 128.

Sygnal świetlny, światła drogowe i mijania

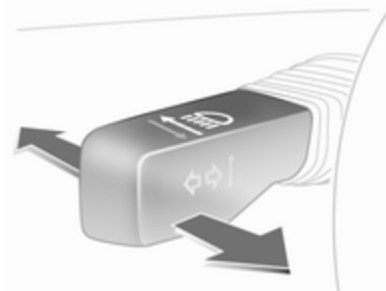

- Sygnal świetlny = Pociągnąć dźwignię
- Światła drogowe = Popchnąć dźwignię
- Światła mijania = Popchnąć lub pociągnąć dźwignię

Światła drogowe ⇨ 129, sygnal świetlny ⇨ 129.

Sygnalizacja skrętu i zmiany pasa ruchu

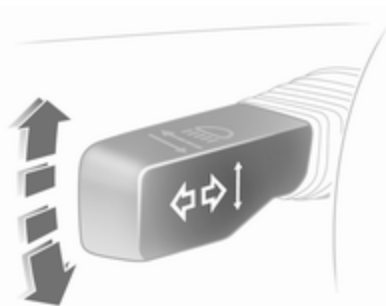

Prawa strona = Dźwignia w górę
Lewa strona = Dźwignia w dół

Sygnalizacja skrętu i zmiany pasa ruchu ↻ 131.

Światła awaryjne



Do ich obsługi służy przycisk .
Światła awaryjne ↻ 131.

Sygnał dźwiękowy



Nacisnąć przycisk .

Wycieraczki i spryskiwacze

Wycieraczki przedniej szyby

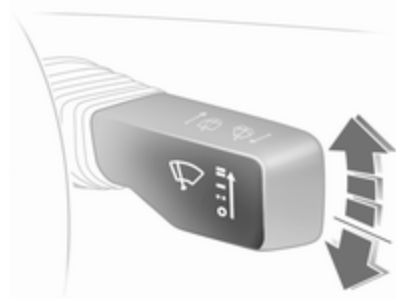

- ≡ = praca szybka
- = praca powolna
- = praca przerywana lub praca automatyczna sterowana czujnikiem deszczu
- = wyłączone

Aby przetrzeć szybę przednią tylko raz w sytuacji, gdy wycieraczki są wyłączone, wystarczy popchnąć ich dźwignię w dół.

Wycieraczka przedniej szyby ↗ 94,
wymiana pióra wycieraczki ↗ 183.

Spryskiwacze przedniej szyby i zmywacze reflektorów

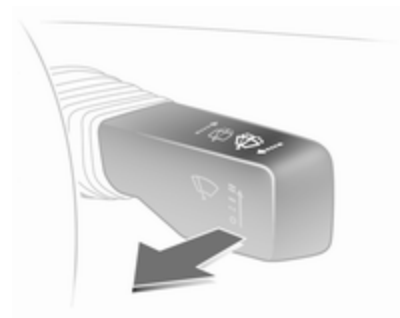

Pociągnąć dźwignię.

Spryskiwacze przedniej szyby
i zmywacze reflektorów ↗ 94, płyn
do spryskiwaczy ↗ 181.

Wycieraczka i spryskiwacz tylnej szyby

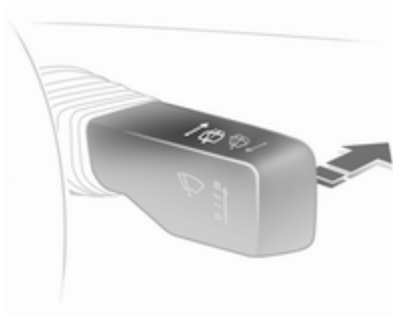

- Włączanie wycieraczki = popchnąć dźwignię
- Wyłączanie wycieraczki = popchnąć dźwignię ponownie
- Spryskiwanie = popchnąć i przytrzymać dźwignię

Wycieraczka i spryskiwacz tylnej szyby ⇨ 96, wymiana piór wycieraczek ⇨ 183, płyn do spryskiwaczy ⇨ 181.

Ogrzewanie, wentylacja i klimatyzacja

Ogrzewanie tylnej szyby, ogrzewanie lusterek zewnętrznych



Ogrzewanie można włączyć, naciskając przycisk .

Ogrzewanie tylnej szyby ⇨ 40.

Usuwanie zaparowania oraz oblodzenia szyby



Pokrętło rozdziału powietrza ustawić w położeniu .

Pokrętło temperatury ustawić w położeniu najmocniejszego ogrzewania.

Pokrętło dmuchawy ustawić na najwyższą prędkość lub w położenie **A**.

Włączyć chłodzenie .

Nacisnąć przycisk .

Układ sterowania ogrzewania, wentylacji i klimatyzacji ⇨ 136.

Skrzynia biegów

Manualna skrzynia biegów



Bieg wsteczny: po zatrzymaniu pojazdu wcisnąć pedał sprzęgła i odczekać 3 sekundy, a następnie pociągnąć w górę przycisk znajdujący się na dźwigni zmiany biegów i włączyć bieg.

Jeśli biegu nie można włączyć, ustawić dźwignię w położeniu neutralnym, zwolnić i ponownie wcisnąć pedał sprzęgła, a następnie ponownie wybrać bieg.

Manualna skrzynia biegów ⇨ 156.

Manualno-automatyczna skrzynia biegów

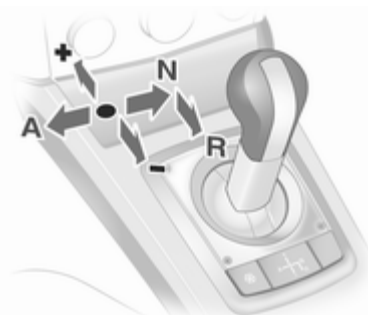

- N** = położenie neutralne
- = położenie jazdy
- +** = wyższy bieg
- = niższy bieg
- A** = zmiana trybu automatycznego na manualny lub odwrotnie
- R** = bieg wsteczny (z zablokowaniem dźwigni zmiany biegów)

Manualno-automatyczna skrzynia biegów ⇨ 156.

Automatyczna skrzynia biegów



- P** = położenie postojowe
- R** = bieg wsteczny
- N** = położenie neutralne
- D** = położenie jazdy

Dźwignię można przestawić z położenia **P** lub **N** tylko przy włączonym zapłonie i wciśniętym pedale hamulca (blokada dźwigni zmiany biegów). W celu przestawienia dźwigni zmiany biegów w położenie **P** lub **R** wcisnąć przycisk na dźwigni.

Automatyczna skrzynia biegów jest dostępna w dwóch wersjach ⇨ 151.

Ruszanie

Czynności kontrolne przed jazdą

- Sprawdzić ciśnienie powietrza w oponach i stan opon ⇨ 208, ⇨ 253.
- Sprawdzić poziom oleju silnikowego i innych płynów ⇨ 179.
- Sprawdzić, czy wszystkie okna, lusterka i światła zewnętrzne działają prawidłowo, nie są zabrudzone, zaśniewane lub oblodzone oraz czy tablice rejestracyjne są czyste i czytelne.
- Sprawdzić, czy położenie foteli, pasów bezpieczeństwa i lusterek jest prawidłowe ⇨ 53, ⇨ 59, ⇨ 35.
- Rozpędzić samochód do niewielkiej prędkości i sprawdzić poprawność działania hamulców (zwłaszcza gdy są one mokre).

Uruchamianie silnika za pomocą wyłącznika zapłonu

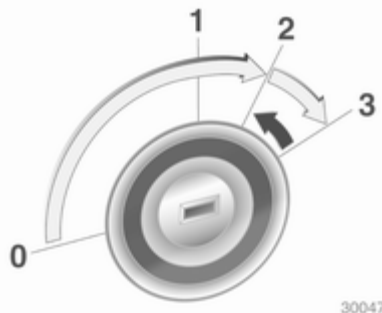

30047

Obrócić kluczyk w położenie 1. Obrócić częściowo koło kierownicy w celu zwolnienia jego blokady. Wcisnąć pedał sprzęgła i hamulca, a następnie ustawić dźwignię zmiany biegów przekładni automatycznej w położeniu **P** lub **N**. Nie wciskać pedału przyspieszenia. W przypadku samochodu z silnikiem wysokoprężnym obrócić kluczyk w położenie 2, aby włączyć podgrzewanie wstępne silnika i poczekać, aż zgaśnie lampka

kontrolna . Następnie obrócić kluczyk w położenie 3 i zwolnić, gdy silnik zacznie pracować.

Uruchamianie silnika za pomocą przycisku Start/Stop



Kluczyk elektroniczny musi znajdować się wewnątrz samochodu. Wcisnąć pedał sprzęgła i hamulca, a następnie ustawić dźwignię zmiany biegów przekładni automatycznej w położeniu **P** lub **N**. Nie wciskać pedału przyspieszenia. W przypadku samochodu z silnikiem wysokoprężnym krótko nacisnąć przycisk Start/Stop w celu rozpoczęcia podgrzewania wstępnego silnika, obrócić częściowo koło kierownicy w celu zwolnienia jego blokady i poczekać, aż zgaśnie

lampka kontrolna . Następnie wcisnąć przycisk na około 1 sekundę, a po uruchomieniu silnika – zwolnić.

System Open&Start ⇨ 23.

Parkowanie

- Zawsze zaciągać hamulec postojowy bez wciskania przycisku zwalniającego. W przypadku parkowania na pochyłości zaciągać hamulec postojowy z maksymalną siłą. Jednocześnie wcisnąć pedał hamulca, aby zmniejszyć działające siły.
- Wyłączyć silnik. Ustawić kluczyk w położeniu 0 i wyjąć go z wyłącznika zapłonu lub, gdy samochód nie porusza się, nacisnąć przycisk Start/Stop i otworzyć drzwi kierowcy. Obrócić koło kierownicy aż do jego zablokowania.

W samochodzie z automatyczną skrzynią biegów kluczyk można wyjąć dopiero po ustawieniu dźwigni w położeniu **P**. Jeśli dźwignia zmiany biegów nie zostanie ustawiona w położeniu **P** lub nie zostanie zaciągnięty hamulec postojowy, na wyświetlaczu skrzyni biegów przez kilka sekund będzie migać wskazanie „P”.

- Jeśli samochód został zaparkowany na równej, poziomej nawierzchni lub na pochyłości – w taki sposób, że jest skierowany w górę, przed wyłączeniem zapłonu wybrać pierwszy bieg lub ustawić dźwignię zmiany biegów w położeniu **P**. Należy także skrócić koła przednie w kierunku przeciwnym do krawężnika.

Jeśli samochód został zaparkowany na wzniesieniu – w taki sposób, że jest skierowany w dół, przed wyłączeniem zapłonu wybrać bieg wsteczny lub ustawić dźwignię zmiany biegów w położeniu **P**. Koła przednie należy skrócić w kierunku krawężnika.

- Zablokować zamki samochodu, naciskając przycisk **=** nadajnika zdalnego sterowania lub dotykając czujnika w klamce drzwi przednich. W celu uaktywnienia zabezpieczenia przed kradzieżą i autoalarmu nacisnąć dwukrotnie przycisk **=** lub dotknąć dwukrotnie

czujnika w klamce dowolnych drzwi przednich.

- Nie parkować samochodu na nawierzchni pokrytej materiałem łatwopalnym. Wysoka temperatura układu wydechowego może spowodować zapłon.
- Jeśli po wyłączeniu zapłonu nie zostanie zaciągnięty hamulec postojowy, w samochodzie z manualno-automatyczną skrzynią biegów miga przez kilka sekund lampka kontrolna **(1)** ⇨ 119.
- Zamknąć szyby i okno dachowe lub dach TwinTop.
- Wentylatory chłodnicy mogą pracować nawet po wyłączeniu silnika ⇨ 177.
- Po jeździe z wysokimi prędkościami obrotowymi lub z dużym obciążeniem silnika należy przed wyłączeniem silnika przez pewien czas jechać bez jego nadmiernego obciążania lub przez ok. 30 sekund pozostawić go na

biegu jałowym. W przeciwnym razie może dojść do uszkodzenia turbosprężarki.

Kluczyki, blokowanie i odblokowywanie drzwi ⇨ 21, tymczasowe wyłączenie samochodu z eksploatacji ⇨ 176, składanie/rozkładanie dachu TwinTop ⇨ 43.

Kluczyki, drzwi i szyby

Kluczyki, zamki	21
Drzwi	30
Zabezpieczanie samochodu	32
Lusterka zewnętrzne	35
Lusterka wewnętrzne	36
Szyby	37
Dach	41

Kluczyki, zamki

Kluczyki

Kluczyki zapasowe

Numer kluczyka jest podany na Karcie pojazdu lub na oddzielnym identyfikatorze.

Ponieważ kluczyk stanowi część układu immobilizera, przy zamawianiu zamiennika należy podać numer kluczyka oryginalnego.

Zamki ⇨ 224, system Open&Start, kluczyk elektroniczny ⇨ 23.

Kluczyk składany



Nacisnąć przycisk, aby wysunąć kluczyk. W celu złożenia kluczyka, najpierw nacisnąć przycisk.

Karta pojazdu

Karta pojazdu zawiera informacje dotyczące zabezpieczeń samochodu i dlatego powinna być przechowywana w bezpiecznym miejscu.

Przy oddawaniu samochodu do warsztatu należy dostarczyć także Kartę pojazdu, ponieważ zawarte na niej dane są wymagane do szeregu czynności.

Nadajnik zdalnego sterowania



Umożliwia obsługę:

- Centralny zamek
- Zabezpieczenie przed kradzieżą
- Autoalarm

- Szyby otwierane elektrycznie
- Elektryczny dach w modelu Astra TwinTop

Zasięg nadajnika zdalnego sterowania wynosi około 5 metrów. Na zasięg mogą mieć wpływ czynniki zewnętrzne. Zadziałanie jest potwierdzane mignięciem świateł awaryjnych.

Z nadajnikiem należy obchodzić się ostrożnie, chronić go przed wilgocią i wysoką temperaturą oraz nie używać bez potrzeby.

Usterka

Jeśli uruchomienie centralnego zamka za pomocą nadajnika zdalnego sterowania nie jest możliwe, może to być spowodowane następującymi przyczynami:

- został przekroczony zasięg nadajnika,
- rozładowała się bateria w nadajniku,

- nadajnika często i wielokrotnie używano poza zasięgiem odbioru (wymagana będzie ponowna synchronizacja),
- doszło do przeciążenia centralnego zamka w wyniku jego wielokrotnego włączania i wyłączania w krótkich odstępach czasu (zasilanie zostaje wówczas na krótko odłączone),
- wystąpiły zakłócenia spowodowane silniejszymi falami radiowymi pochodzącymi z innych źródeł.

Odblokowanie zamków ⇨ 26.

Wymiana baterii nadajnika zdalnego sterowania

Baterię należy wymienić na nową od razu, jak tylko zaczniesz maleć zasięg nadajnika.

Zużytych baterii i akumulatora nie należy wyrzucać wraz z innymi odpadami domowymi. Wymagane jest dostarczenie tych odpadów do odpowiedniego punktu zbiórki.

Kluczyk składany

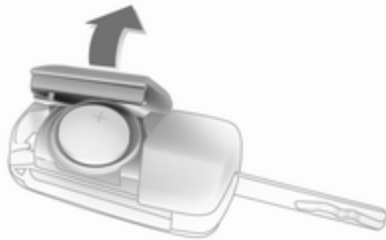

Rozłożyć kluczyk i otworzyć obudowę. Wymienić baterię, zwracając uwagę na ułożenie biegunów (użyć baterii typu CR 2032). Zamknąć obudowę i przeprowadzić synchronizację.

Kluczyk jednoczęściowy

Wymianę baterii zlecić warsztatowi.

Synchronizowanie nadajnika zdalnego sterowania

Po wymianie baterii odblokować drzwi, przekręcając kluczyk w zamku drzwi kierowcy. Zsynchronizowanie nadajnika zdalnego sterowania następuje po włączeniu zapłonu.

Ustawienia zapisywane

Zawsze po wyjęciu kluczyka z wyłącznika zapłonu automatycznie zapamiętywane są następujące ustawienia dla kluczyka:

- Elektroniczny układ sterowania klimatyzacji
- Info-Display
- System audio-nawigacyjny
- Podświetlenie wskaźników

Użycie danego kluczyka do odblokowania zamków samochodu spowoduje automatyczne przywrócenie zapisanych ustawień.

System Open&Start



System ten eliminuje konieczność użycia tradycyjnego kluczyka do obsługi:

- Centralny zamek
- Zabezpieczenie przed kradzieżą
- Autoalarm
- Szyby otwierane elektrycznie
- Układ zapłonowy i rozrusznik

Wystarczy, aby kierowca posiadał kluczyk elektroniczny.



Nacisnąć przycisk **Start/Stop**. Spowoduje to włączenie zapłonu. Następnie zostanie wyłączony immobilizer i zwolniona blokada kierownicy.

Aby uruchomić silnik, należy nacisnąć i przytrzymać przycisk **Start/Stop**, naciskając jednocześnie pedał hamulca i sprzęgła.

Automatyczna skrzynia biegów:
Silnik można uruchomić tylko, gdy dźwignia zmiany biegów znajduje się w położeniu **P** lub **N**.

Silnik i zapłon wyłączają się po ponownym naciśnięciu przycisku **Start/Stop**. Samochód musi być unieruchomiony. Jednocześnie włączony zostaje immobilizer.

Jeśli wyłączono zapłon, a samochód jest unieruchomiony, po otwarciu lub zamknięciu drzwi po stronie kierowcy automatycznie włącza się blokada kierownicy.

Lampka kontrolna   110.

Uwaga

Nie należy umieszczać elektronicznego kluczyka w przestrzeni bagażowej lub przed wyświetlaczem informacyjnym (Info-Display).

Warunkiem poprawnego działania systemu jest utrzymywanie w czystości czujników w klamkach drzwi.

W przypadku rozładowania baterii nie można zwolnić blokady kolumny kierownicy, w związku z czym zabronione jest holowanie samochodu, a także uruchamianie go przez holowanie lub za pomocą przewodów rozruchowych.

Nadajnik zdalnego sterowania

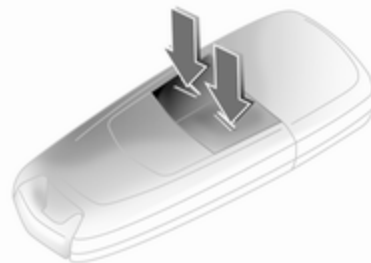

Z kluczykiem elektronicznym jest zintegrowany nadajnik zdalnego sterowania.

Obsługa w trybie awaryjnym

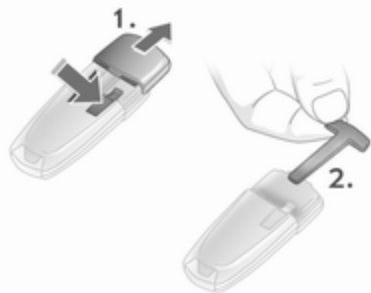

W przypadku awarii nadajnika zdalnego sterowania drzwi po stronie kierowcy można zablokować lub odblokować za pomocą kluczyka awaryjnego znajdującego się w kluczyku elektronicznym: nacisnąć mechanizm blokujący i przesunąć pokrywkę, delikatnie ją naciskając. Następnie wysunąć kluczyk awaryjny na zewnątrz zagłębienia i wyjąć go.



Za pomocą kluczyka awaryjnego można zablokować i odblokować tylko drzwi po stronie kierowcy. Odblokowywanie wszystkich zamków samochodu ⇨ 26. W wersjach z autoalarmem odblokowanie zamków może spowodować uaktywnienie sygnału alarmowego. Alarm można zdezaktywować, włączając zapłon.

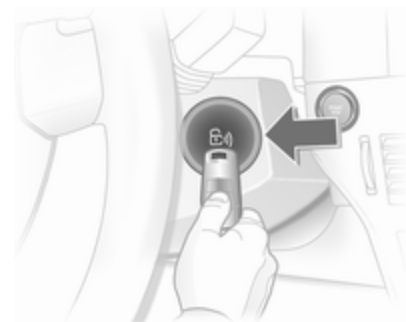

Przytrzymać kluczyk elektroniczny w oznaczonym miejscu i nacisnąć przycisk **Start/Stop**.

W celu wyłączenia silnika nacisnąć przycisk **Start/Stop** i przytrzymać go przez co najmniej 1 sekundę.

Drzwi kierowcy zablokować przy użyciu kluczyka awaryjnego. Blokowanie wszystkich zamków samochodu ⇨ 26.

Takie rozwiązanie należy stosować tylko w nagłych wypadkach. Należy skorzystać z pomocy warsztatu.

Wymiana baterii w kluczyku elektronicznym

Gdy system nie działa prawidłowo lub zasięg odbioru jest coraz krótszy, należy niezwłocznie wymienić baterię. Konieczność wymiany baterii jest sygnalizowana przez pojawienie się wskazania **InSP3** na wyświetlaczu serwisowym lub, w samochodach z układem kontrolnym, przez stosowny komunikat na wyświetlaczu informacyjnym Info-Display.

Wyświetlacz serwisowy ⇨ 102,
wyświetlacz informacyjny ⇨ 120.

Zużytych baterii i akumulatora nie należy wyrzucać wraz z innymi odpadami domowymi. Wymagane jest dostarczenie tych odpadów do odpowiedniego punktu zbiórki.



W celu wymiany baterii nacisnąć mechanizm blokujący i przesunąć pokrywkę, delikatnie ją naciskając. Następnie odwrócić kluczyk i zdjąć drugą pokrywkę.

Wymienić baterię, zwracając uwagę na ułożenie biegunów (użyć baterii typu CR 2032). Założyć osłonki.

Synchronizowanie nadajnika

Nadajnik zdalnego sterowania synchronizuje się automatycznie podczas każdej procedury uruchamiania.

Usterka

Jeśli centralny zamek nie działa lub nie można uruchomić silnika, przyczyną może być jedna z następujących sytuacji:

- wystąpiła usterka w układzie zdalnego sterowania ⇨ 22,
- kluczyk elektroniczny znajduje się poza zasięgiem odbioru.

Aby rozwiązać ten problem, należy umieścić kluczyk elektroniczny w innym miejscu.

Centralny zamek

Służy do odblokowywania i zablokowania zamków drzwi, przestrzeni bagażowej oraz klapki wlewu paliwa.

Pociągnięcie za wewnętrzną klamkę drzwi powoduje odblokowanie zamków samochodu i otwarcie danych drzwi.

Uwaga

W razie wypadku następuje automatyczne odblokowanie zamków samochodu.

Uwaga

Jeśli po odblokowaniu zamków za pomocą nadajnika zdalnego sterowania żadne drzwi nie zostały otwarte, zostaną one automatycznie zablokowane po krótkim czasie.

Odblokowanie zamków

Za pomocą nadajnika zdalnego sterowania

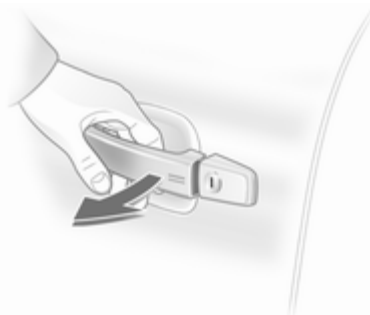

Nacisnąć przycisk .

Elektroniczny klucz

Pociągnąć klamkę drzwi lub nacisnąć przycisk pod listwą dolną na tylnej klapie.

Elektroniczny klucz musi znajdować się na zewnątrz samochodu, w promieniu około 1 metra.

Zablokowanie zamków

Zamknąć drzwi, przestrzeń bagażową i klapkę wlewu paliwa. Jeśli drzwi kierowcy nie zostaną prawidłowo zamknięte, centralny zamek nie zadziała.

Za pomocą nadajnika zdalnego sterowania



Nacisnąć przycisk .

Elektroniczny klucz

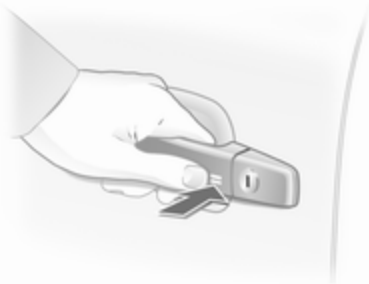

Dotknąć czujnika w klamce dowolnych drzwi przednich.

Elektroniczny klucz musi znajdować się na zewnątrz samochodu, w promieniu około 1 metra. Ponadto w samochodzie nie może być żadnego innego elektronicznego kluczyka.

Zamki samochodu można będzie ponownie odblokować po upływie 2 sekund. W tym czasie można sprawdzić, czy blokada zadziałała.

Uwaga

Zamki samochodu nie są automatycznie blokowane.

Przycisk centralnego zamka



Nacisnąć przycisk : drzwi zostaną zablokowane lub odblokowane.

Dioda LED w przycisku  świeci się przez około 2 minuty po zablokowaniu za pomocą nadajnika zdalnego sterowania.

Jeśli podczas jazdy zamki drzwi zostaną zablokowane od wewnątrz za pomocą przycisku centralnego zamka, dioda będzie świecić stale.

Gdy klucz znajduje się w wyłączniku zapłonu, zablokowanie jest możliwe, tylko jeśli wszystkie drzwi są zamknięte.

Usterka w układzie zdalnego sterowania lub systemie Open&Start

Odblokowanie zamków



Przekręcić do oporu klucz (lub klucz awaryjny  23) w zamku drzwi kierowcy. Po otwarciu drzwi kierowcy odblokowane zostaną wszystkie zamki.

Jeśli w modelu Astra TwinTop dach jest złożony: po otwarciu drzwi kierowcy nacisnąć przełącznik centralnego zamka . Samochód zostanie odblokowany, a system zabezpieczający przed kradzieżą nie jest włączony. Włączyć zapłon w celu dezaktywowania autoalarmu. System Open&Start ⇨ 23.

Zablokowanie zamków

Zamknąć drzwi kierowcy, otworzyć drzwi pasażera, nacisnąć przycisk centralnego zamka . Zamki samochodu zostaną zablokowane. Następnie zamknąć drzwi pasażera.

Usterka centralnego zamka

Odblokowanie zamków

Przekręcić do oporu kluczyk (lub kluczyk awaryjny ⇨ 23) w zamku drzwi kierowcy. Pozostałe drzwi można otworzyć przez pociągnięcie klamki wewnętrznej (jeśli nie włączono wcześniej zabezpieczenia przed kradzieżą). Pokrywa bagażnika i klapka wlewu paliwa pozostają

zablokowane. W celu wyłączenia zabezpieczenia przed kradzieżą należy włączyć zapłon ⇨ 33.

Ręczne odblokowanie pokrywy bagażnika

Składanie oparć tylnych foteli ⇨ 56.

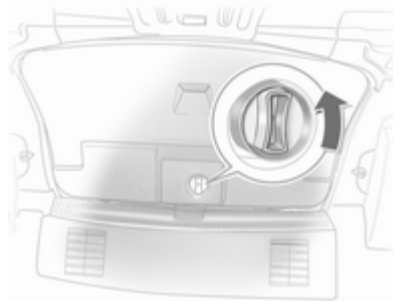

Z wnętrza pojazdu obrócić w lewo pokrętło po wewnętrznej stronie pokrywy bagażnika, co spowoduje jej odblokowanie i uchylenie.

Zablokowanie zamków

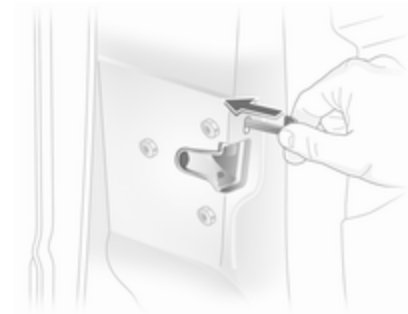

Wsunąć kluczyk (lub kluczyk awaryjny ⇨ 23) w otwór nad zamkiem po wewnętrznej stronie drzwi i docisnąć go w celu zablokowania zamków (rozlegnie się charakterystyczny dźwięk). Następnie zamknąć drzwi. Tę procedurę należy powtórzyć w odniesieniu do wszystkich drzwi. Drzwi kierowcy można również zablokować, korzystając z kluczyka. Nie można ponownie włączyć blokady korka wlewu paliwa i klapy tylnej/pokrywy bagażnika.

Blokada tylnych drzwi



⚠ Ostrzeżenie

Blokadę tylnych drzwi należy uruchamiać zawsze, gdy na fotelach tylnych są przewożone dzieci.

Za pomocą kluczyka lub odpowiedniego śrubokręta ustawić blokadę w zamku drzwi tylnych w położeniu poziomym. Teraz otwarcie drzwi od wewnątrz nie będzie możliwe.

Drzwi

Przestrzeń bagażowa

Otwieranie

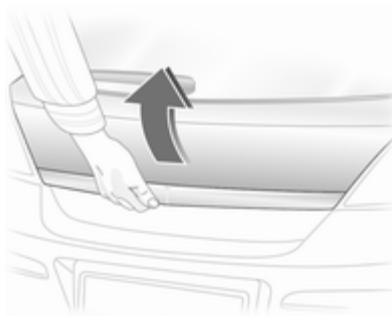

Nacisnąć przycisk pod listwą ozdobną.

⚠ Ostrzeżenie

Nie wolno jeździć z otwartą lub uchyloną klapą tylną, np. przy przewożeniu dużych przedmiotów, gdyż wówczas trujące gazy spalinowe mogą przedostawać się do wnętrza samochodu.



Uwaga

Zamocowanie ciężkiego wyposażenia dodatkowego na klapie tylnej może spowodować, że nie będzie ona mogła utrzymać się w położeniu otwartym.

Centralny zamek ⇨ 26

Saloon, model 4-drzwiowy



Aby odblokować pokrywę bagażnika, należy nacisnąć przycisk  lub nacisnąć przycisk  na nadajniku zdalnego sterowania i przytrzymać przez co najmniej 2 sekundy. Pokrywa bagażnika zostanie uchylona.

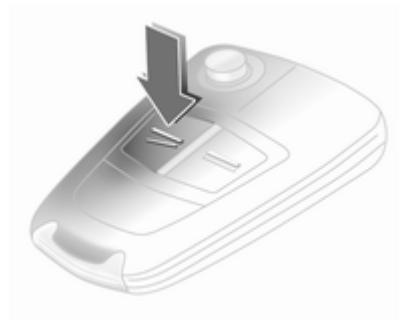

Po aktywowaniu centralnego zamka pokrywy bagażnika nie można odblokować za pomocą przycisku .

Zamykanie

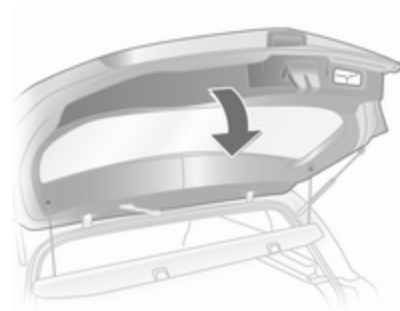

Pociągnąć klapę za uchwyt po wewnętrznej stronie.

Podczas zamykania klapy tylnej nie należy naciskać dźwigni znajdującej się pod listwą dolną, ponieważ spowoduje to ponowne odblokowanie zamka.

Zamknąć pokrywę bagażnika. Po zamknięciu pokrywa bagażnika jest zawsze zablokowana. W celu zablokowania drzwi nacisnąć przycisk  nadajnika zdalnego sterowania.

Zabezpieczenie samochodu

Zabezpieczenie przed kradzieżą

⚠ Ostrzeżenie

Nie uaktywniać blokady, gdy w samochodzie znajdują się pasażerowie! Otwarcie drzwi od wewnątrz nie będzie możliwe.

Uaktywnienie układu powoduje zablokowanie wszystkich drzwi w taki sposób, że nie ma możliwości ich otwarcia zarówno z zewnątrz, jak i od wewnątrz. Układ może być uaktywniony, tylko gdy zamknięte są wszystkie drzwi.

Jeśli podczas wykonywania tej operacji zapłon jest włączony, w celu zablokowania zamków należy otworzyć i zamknąć drzwi kierowcy.

Odblokowanie zamków samochodu powoduje zdezaktywowanie mechanicznego zabezpieczenia

przed kradzieżą. Zamków nie można jednak odblokować za pomocą przycisku centralnego zamka.

Uaktywnianie zabezpieczenia za pomocą nadajnika zdalnego sterowania

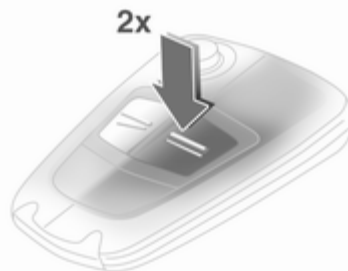

Dwukrotnie nacisnąć przycisk **⏏** w ciągu 15 sekund.

Uaktywnianie zabezpieczenia za pomocą elektronicznego kluczyka

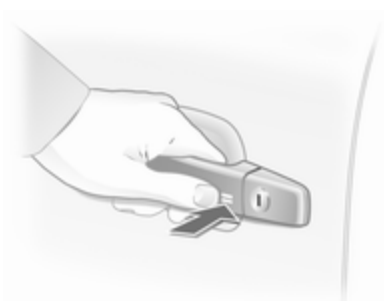

Dwukrotnie w ciągu 15 sekund dotknąć czujnika w klamce dowolnych drzwi przednich.

Elektroniczny kluczyk musi znajdować się na zewnątrz samochodu, w promieniu około 1 metra.

Autoalarm

Autoalarm stanowi część układu zabezpieczenia przed kradzieżą i funkcjonuje w połączeniu z nim.

Monitoruje:

- drzwi, pokrywę bagażnika, pokrywę silnika,
- kabinę,
- pochylenie samochodu, np. przy jego uniesieniu,
- zapłon.

Odblokowanie zamków samochodu wyłącza oba zabezpieczenia jednocześnie.



Uwaga

Zmiany wnętrza pojazdu, np. pokrowce foteli, mogą ujemnie wpłynąć na funkcję monitorowania wnętrza.

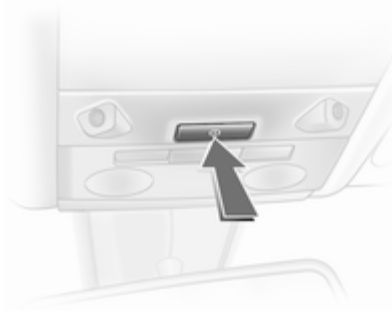
Uaktywnianie autoalarmu bez funkcji monitorowania wnętrza i pochylenia samochodu



Funkcję monitorowania wnętrza i pochylenia samochodu należy wyłączyć, gdy w pojeździe pozostają pasażerowie lub zwierzęta – ze względu na obecność w kabinie sygnałów ultradźwiękowych o dużym natężeniu oraz możliwość wyzwolenia alarmu – a także podczas transportu pojazdu promem lub pociągiem.

1. Zamknąć klapę tylną i pokrywę komory silnika.
2. Nacisnąć przycisk . Dioda LED w przycisku  będzie migać przez około 10 sekund.
3. Zamknąć drzwi.
4. Włączyć autoalarm. Zaświeci się dioda LED. Po upływie około 10 sekund oba zabezpieczenia zostaną uaktywnione. Dioda LED będzie migać do chwili dezaktywowania autoalarmu.

W celu uniknięcia fałszywych alarmów monitorowanie wnętrza samochodu wyłącza się po otwarciu dachu TwinTop.

Dioda kontrolna (LED)



W ciągu pierwszych 10 sekund od uaktywnienia autoalarmu:

dioda świeci	= test, opóźnienie włączenia
dioda szybko miga	= otwarte drzwi, pokrywa bagażnika lub pokrywa komory silnika albo usterka układu

Po 10 sekundach od uaktywnienia autoalarmu:

dioda miga powoli	= autoalarm aktywny
dioda świeci przez ok. 1 sekundę	= wyłączenie układu

W przypadku awarii skorzystać z pomocy warsztatu.

Sygnalizacja alarmu

Po uaktywnieniu alarmu włącza się sygnalizacja dźwiękowa (syrena) i wizualna (migające światła awaryjne). Liczba sygnałów alarmowych i czas ich generowania są określone przepisami prawa.

Sygnał alarmu można wyłączyć, naciskając przycisk nadajnika zdalnego sterowania lub włączając zapłon. Jednocześnie następuje dezaktywacja autoalarmu.

Immobilizer



Układ immobilizera sprawdza, czy do uruchomienia silnika jest używany odpowiedni klucz. Silnik można

uruchomić, gdy znajdujący się w kluczyku transponder zostanie rozpoznany.

Immobilizer włącza się automatycznie po wyjęciu kluczyka ze stacyjki lub gdy silnik zostanie wyłączony przez naciśnięcie przycisku **Start/Stop**.

Lampka kontrolna  106.

Uwaga

Włączenie immobilizera nie powoduje zablokowania drzwi. Dlatego po opuszczeniu samochodu należy bezwzględnie zablokować zamki i uaktywnić autoalarm  26,  33.

Lusterka zewnętrzne

Wypukły kształt lusterek

Wypukłe lusterka zewnętrzne są wyposażone w soczewki asferyczne ograniczające martwe pola. Takie ukształtowanie lusterka powoduje, że odbite w nim obiekty wydają się mniejsze, co niekorzystnie wpływa na możliwość oceny odległości.

Ręczna regulacja



Wyregulować ustawienie lusterek, zmieniając odpowiednio położenie dźwigni.

Elektryczna regulacja



Najpierw należy wybrać żądane lusterko zewnętrzne, a następnie wyregulować jego położenie za pomocą przełącznika sterującego.

Składanie



Ze względu na bezpieczeństwo pieszych, w przypadku uderzenia lusterka zewnętrzne składają się w swoich uchwytach. Lekkie pchnięcie obudowy lusterka powoduje jego powrót do położenia pierwotnego.

Składanie ręczne

Lusterko zewnętrzne można złożyć, delikatnie naciskając zewnętrzną krawędź jego obudowy.

Składanie elektryczne

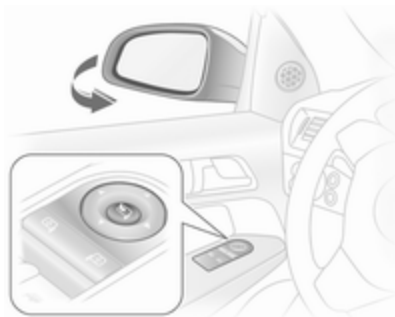

Nacisnąć przycisk . Spowoduje to złożenie obu lusterek zewnętrznych.

Ponownie nacisnąć przycisk : oba lusterka wrócą do położenia pierwotnego.

Jeśli jedno z elektrycznie składanych lusterek zostało rozłożone ręcznie, po naciśnięciu przycisku  zostanie rozłożone jedynie drugie lusterko.

Podgrzewanie



Do jego włączenia służy przycisk .

Podgrzewanie działa tylko przy pracującym silniku i wyłącza się automatycznie po krótkim czasie.

Lusterka wewnętrzne

Ręczne przyciemnianie

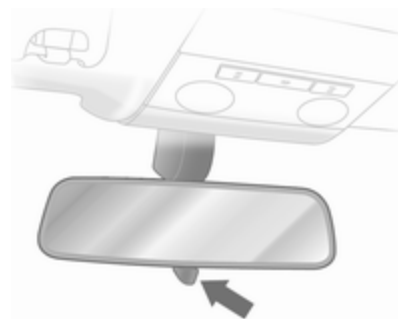

W celu zmniejszenia intensywności światła odbijającego się w lusterku zmienić położenie dźwigni znajdującej się w dolnej części lusterka.

Automatycznie przyciemniane



Podczas jazdy nocą intensywność odbicia światła pojazdu jadącego z tyłu jest automatycznie zmniejszana.

Szyby

Szyba przednia

Termorefleksyjna szyba przednia

Termorefleksyjna szyba przednia jest pokryta powłoką, która odbija promieniowanie słoneczne. Powłoka ta może powodować odbijanie sygnałów zawierających dane, np. emitowanych przez punkty poboru opłat na autostradach.

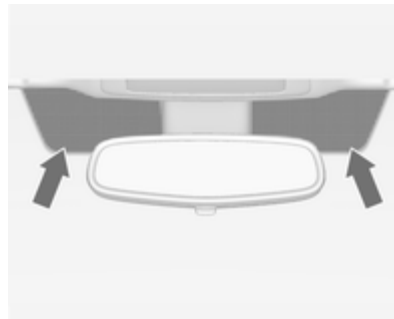

Oznaczone miejsca na przedniej szybie za lusterkiem wewnętrznym nie są pokryte powłoką termorefleksyjną. W miejscach tych należy mocować urządzenia służące do elektronicznej rejestracji danych i uiszczania opłat. Umieszczenie powyższych urządzeń w innym miejscu może spowodować nieprawidłowości w rejestracji danych.

Szyby otwierane elektrycznie

⚠ Ostrzeżenie

Przy zamykaniu szyb należy zachować ostrożność. Istnieje niebezpieczeństwo odniesienia obrażeń ciała, zwłaszcza u dzieci.

Gdy na tylnych fotelach znajdują się dzieci, należy włączyć blokadę elektrycznego otwierania szyb.

Podczas zamykania szyb uważnie je obserwować, zwracając uwagę, aby nic nie zostało przez nie przykleśczone.

Szyby otwierane elektrycznie można obsługiwać:

- przy włączonym zapłonie,
- w ciągu 5 minut od wyłączenia zapłonu,
- w ciągu 5 minut od obrócenia kluczyka zapłonu w położenie 1.

W przypadku otwarcia drzwi kierowcy tryb gotowości mechanizmu po wyłączeniu zapłonu zostaje anulowany.



Aby opuścić lub podnieść szybę, użyć przełączników sterujących.

W samochodach z funkcją automatycznego otwierania/zamykania, powtórne pociągnięcie lub naciśnięcie przełącznika powoduje zatrzymanie bieżącej czynności układu.

Model Astra TwinTop: po otwarciu drzwi szyba zostaje nieznacznie opuszczona, a po ich zamknięciu – automatycznie zamknięta.



Funkcja bezpieczeństwa

Jeśli podczas automatycznego zamykania szyba napotka opór w górnej połowie okna, natychmiast zatrzyma się i ponownie opuści.

W razie trudności z podniesieniem szyby (spowodowanej np. jej oblodzeniem) użyć odpowiedniego przełącznika kilkakrotnie, tak aby szyba zamykała się etapami.

Przełącznik środkowy do obsługi elektrycznie sterowanych szyb bocznych (model Astra TwinTop)



Nacisnąć przycisk  lub , aby otworzyć lub zamknąć wszystkie szyby.

Blokada szyb w drzwiach tylnych





Do aktywacji lub dezaktywacji przełączników sterujących szybami w drzwiach tylnych służy przełącznik .

Otwieranie i zamykanie szyb z zewnątrz

Szyby można obsługiwać zdalnie, z zewnątrz samochodu.

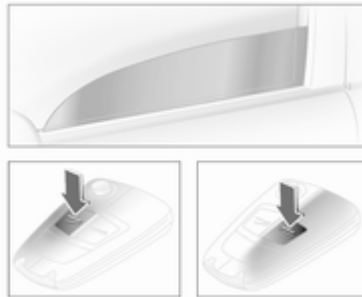
Za pomocą nadajnika zdalnego sterowania



Nacisnąć i przytrzymać przycisk  lub , aż do otwarcia bądź zamknięcia wszystkich szyb.

System Open&Start

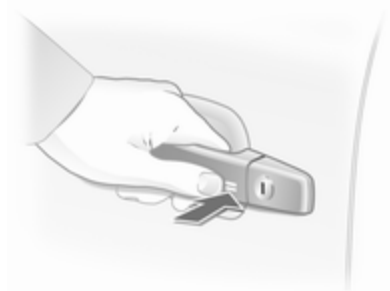

W celu podniesienia szyb dotknąć czujnika w klamce drzwi i przytrzymać na nim palec do momentu całkowitego zamknięcia wszystkich szyb.

Elektroniczny kluczyk musi znajdować się na zewnątrz samochodu, w promieniu około 1 metra.

Przeciążenie układu

W przypadku wielokrotnego naciskania przełączników opuszczania/podnoszenia szyb w krótkich odstępach czasu, następuje chwilowe zablokowanie pracy elektrycznego układu sterowania szybami.

Usterka

Jeśli szyb nie można opuszczać ani podnosić automatycznie, należy uaktywnić układ elektrycznego sterowania szybami w następujący sposób:

1. Zamknąć drzwi.
2. Włączyć zapłon.
3. Całkowicie zamknąć szybę i przytrzymać przełącznik w danym położeniu przez kolejnych 5 sekund.
4. Całkowicie otworzyć szybę i przytrzymać przełącznik w danym położeniu jeszcze przez 1 sekundę.
5. Czynność powtórzyć osobno dla każdej szyby.

Ogrzewanie tylnej szyby



Do jego włączenia służy przycisk .

Podgrzewanie działa tylko przy pracującym silniku i wyłącza się automatycznie po krótkim czasie.

Model Astra TwinTop: Ogrzewanie tylnej szyby i lusterek zewnętrznych jest wyłączane po złożeniu dachu.

W niektórych wersjach silnikowych ogrzewanie szyby tylnej włącza się automatycznie podczas czyszczenia filtra cząstek stałych.

Oslony przeciwsłoneczne

Oslony przeciwsłoneczne można odchylać do dołu i na bok, aby zapewnić kierowcy i pasażerowi podróżującemu z przodu ochronę przed oślepieniem.

Jeśli osłony przeciwsłoneczne posiadają wbudowane lusterka, podczas jazdy należy zamknąć osłony tych lusterek.

Panoramiczna szyba przednia



Aby otworzyć tapicerkę sufitu:
Obrócić uchwyt w prawo i przesunąć podsufitkę do tyłu w odpowiednie położenie.

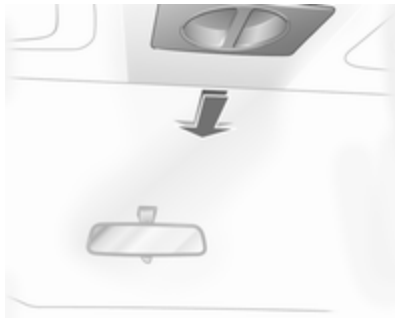

Aby zamknąć tapicerkę sufitu:
Przesunąć do przodu w odpowiednie położenie. Po przesunięciu do końca w przód podsufitka blokuje się na swoim miejscu.

Uwaga

Przy przesuwaniu podsufitki osłony przeciwsłoneczne muszą być zamknięte.

Dach

Okno dachowe

⚠ Ostrzeżenie

Podczas obsługi okna dachowego należy zachować ostrożność. Istnieje niebezpieczeństwo odniesienia obrażeń ciała, zwłaszcza u dzieci.

Podczas zamykania uważnie obserwować ruchome części, zwracając uwagę, aby nic nie zostało przez nie przykleśczone.

Okno dachowe można obsługiwać przy włączonym zapłonie.

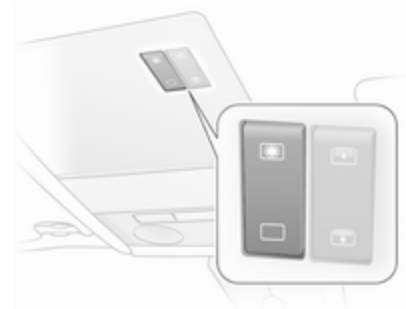

Do obsługi służy przełącznik w konsoli dachowej.

W celu stopniowej zmiany położenia przycisk naciskać krótko. Aby uaktywnić otwieranie automatyczne, przytrzymać przycisk dłużej.

Unoszenie

Nacisnąć przycisk , gdy okno dachowe jest zamknięte. Tylna część okna dachowego zostanie uniesiona.

Otwieranie

Nacisnąć przycisk  ponownie, gdy okno dachowe jest w położeniu uniesionym. Okno dachowe jest otwierane automatycznie, aż do osiągnięcia położenia końcowego.

Przeestroga

Podczas korzystania z bagażnika dachowego, sprawdzić czy okno dachowe może prawidłowo funkcjonować, aby uniknąć jego uszkodzeń. Dozwolone jest wyłącznie unoszenie okna dachowego.

Uwaga

Jeśli powierzchnia dachu jest mokra, odchylić okno dachowe, odczekać aż woda spłynie, a następnie otworzyć okno dachowe.

Do okna dachowego nie należy przytwierdzać jakichkolwiek naklejek.

Zamykanie

Nacisnąć i przytrzymać przycisk , aż do całkowitego zamknięcia okna dachowego.

Ze względów bezpieczeństwa dach zamyka się z pozycji otwartej do wysokości około 20 cm. Nacisnąć i przytrzymać przycisk , aby złożyć dach całkowicie.

Saloon, model 4-drzwiowy



Otwieranie

Nacisnąć przycisk , aby otworzyć okno dachowe do położenia komfortowego.

W celu otwarcia poza położenie komfortowe należy: ponownie nacisnąć przycisk .

Zamykanie

Nacisnąć przycisk , aż do zamknięcia okna dachowego.

Unoszenie

Kiedy dach jest otwarty, nacisnąć przycisk , aby odchylić dach do tyłu.

Opuszczanie

Nacisnąć przycisk , aż do zamknięcia okna dachowego.

Otwieranie i zamykanie okna dachowego z zewnątrz

Nacisnąć przycisk  na nadajniku zdalnego sterowania i przytrzymać, aż do całkowitego zamknięcia okna dachowego.

Roleta przeciwsłoneczna



Roleta przeciwsłoneczna jest przesuwana elektrycznie.

Roleta otwiera się wraz z oknem dachowym.

Roletę przeciwsłoneczną można rozwijać lub związać, naciskając przycisk lub .

Nacisnąć i przytrzymać przycisk , aby złożyć dach całkowicie.

Saloon, model 4-drzwiowy

Roleta przeciwsłoneczna jest obsługiwana ręcznie.

Rozwijać lub związać roletę przeciwsłoneczną, przesuwając ją. Gdy okno dachowe jest otwarte, roleta nie może być rozwinięta.

Przeciążenie układu

W przypadku przeciążenia, zasilanie układu jest automatycznie przerywane na krótki okres czasu.

Inicjalizacja okna dachowego

Jeśli okna dachowego i rolety nie można prawidłowo obsługiwać (np. po odłączeniu akumulatora), należy aktywować układ elektroniczny w następujący sposób:

1. Włączyć zapłon.
2. Zamknąć okno dachowe, a następnie nacisnąć i przytrzymać przycisk przez co najmniej 10 sekund.
3. Zamknąć roletę, a następnie nacisnąć i przytrzymać przycisk przez co najmniej 10 sekund.

Rozkładany dach

Ostrzeżenie

Przy składaniu/rozkładaniu dachu należy zachować ostrożność. Grozi to obrażeniami ciała. Podczas składania/rozkładania dachu należy obserwować ewentualne przeszkody nad, z boku oraz za samochodem.

Uważać, aby nic nie zostało zakleszczone. W pobliżu składanego/rozkładanego dachu, a także przy pokrywie bagażnika, nie może być żadnych osób. Grozi to obrażeniami ciała,

Przed złożeniem/rozłożeniem dachu w garażu lub na parkingu, a także gdy zamontowany jest stelaż do przewożenia rowerów, należy sprawdzić, czy ilość wolnego miejsca w pobliżu samochodu i nad nim jest wystarczająca.

Należy odpowiednio poinstruować pasażerów.

Przed opuszczeniem pojazdu wyjąć kluczyk z wyłącznika zapłonu, aby zapobiec otwieraniu i zamykaniu szyb i okna dachowego bez nadzoru.

Pozostaje w stanie gotowości, gdy kluczyk znajduje się w położeniu 1 albo wyższym lub w przypadku używania systemu Open&Start, gdy włączony jest zapłon.

Dach można złożyć/rozłożyć, gdy:

- Samochód nie porusza się/porusza się z prędkością do 30 km/h
- Roleta bagażnika jest zamknięta i zablokowana ↻ 79
- Pokrywa bagażnika jest zamknięta

Jeśli którekolwiek z tych wymagań nie będzie spełnione, po naciśnięciu przycisku składania/rozkładania dachu rozlegnie się ostrzegawczy sygnał dźwiękowy, a dach nie zostanie złożony/rozłożony.

Otwieranie



W pobliżu tylnej szyby, a także w strefie, w której przemieszczają się elementy dachu i pokrywy bagażnika, nie może być żadnych przedmiotów.

Nacisnąć przycisk  na konsoli dachowej i nie zwalniać go aż do momentu całkowitego złożenia dachu i zamknięcia pokrywy bagażnika.

Po całkowitym złożeniu dachu rozlegnie się sygnał dźwiękowy.

Przed otwarciem dachu szyby w drzwiach samochodu nieco obniżają się. Jeśli przycisk 

zostanie naciśnięty po sygnale dźwiękowym, zamkną się szyby w drzwiach samochodu.

Otwieranie za pomocą nadajnika zdalnego sterowania



Odblokować zamki zaparkowanego pojazdu. Następnie ponownie nacisnąć przycisk . Przycisku nie należy zwalniać do momentu całkowitego złożenia dachu i zamknięcia pokrywy bagażnika.

W trakcie składania dachu za pomocą nadajnika zdalnego sterowania szyby w drzwiach samochodu są całkowicie otwarte.

Zamykanie

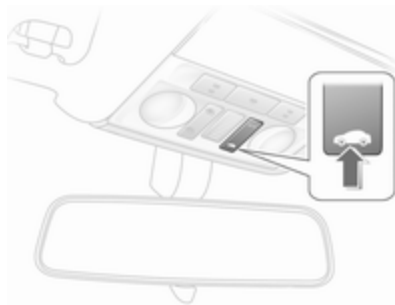



Nacisnąć przycisk  na konsoli dachowej i nie zwalniać go aż do momentu całkowitego rozłożenia dachu i zamknięcia pokrywy bagażnika.

Po całkowitym rozłożeniu dachu rozlegnie się sygnał dźwiękowy.

Przed zamknięciem dachu szyby w drzwiach samochodu nieco obniżają się. Jeśli przycisk  zostanie naciśnięty po sygnale dźwiękowym, zamkną się szyby w drzwiach samochodu.

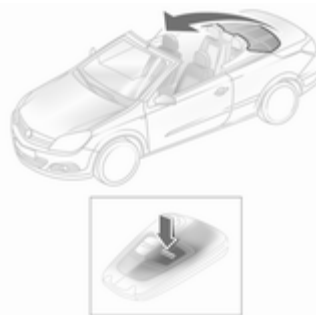
Zamykanie za pomocą nadajnika zdalnego sterowania



Zablokować zamki zaparkowanego pojazdu. Następnie ponownie nacisnąć przycisk . Przycisku nie należy zwalniać do momentu całkowitego rozłożenia dachu i zamknięcia pokrywy bagażnika.

Uwagi

- Bagażnika nie należy otwierać, jeśli złożenie/rozłożenie dachu nie zostało potwierdzone odpowiednim sygnałem dźwiękowym.

- Podczas składania/rozkładania dachu roleta bagażnika musi być bezwzględnie rozwinięta.
- W pobliżu osłon znajdujących się za zagłówkami tylnymi nie mogą znajdować się żadne osoby i przedmioty.
- Dach można składać/rozkładać jedynie gdy temperatura na zewnątrz wynosi powyżej $-20\text{ }^{\circ}\text{C}$. W przypadku podjęcia próby złożenia/rozłożenia dachu przy niższej temperaturze otoczenia rozlegną się trzy krótkie ostrzegawcze sygnały dźwiękowe.
- Częste otwieranie i zamykanie dachu przy wyłączonym silniku prowadzi do rozładowania akumulatora.
- Wielokrotne składanie i rozkładanie dachu bez przerw może spowodować przeciążenie, a co za tym idzie – usterkę układu.
- Aby ułatwić sobie umycie dachu, można go ustawić w położeniu pośrednim (na maksymalnie 9 minut). W tym celu należy zwolnić przycisk składania/

rozkładania dachu. Gdy do końca 9-minutowego okresu oczekiwania pozostanie jedna minuta, rozlegnie się ciągly sygnał dźwiękowy ostrzegający, że dach może zacząć się poruszać.

- Włączanie dachu w sytuacji, gdy samochód stoi na nierównym podłożu, może prowadzić do jego złego funkcjonowania lub uszkodzenia.
- Centra serwisowe oferują specjalne zestawy konserwacyjne, które zapobiegają piskom uszczelki dachu. Zaleca się zapobiegawczo stosować ten produkt raz w roku.

Usterka

Mechanizm automatycznego składania/rozkładania dachu działa tylko gdy dach został poprawnie złożony lub rozłożony.

Sprawdzić, czy:

- Roleta bagażnika jest zablokowana w pozycji zamkniętej.
- Pokrywa bagażnika jest całkowicie zamknięta.

- Temperatura na zewnątrz wynosi powyżej -20°C .
- Napięcie akumulatora jest wystarczające.
- Nie doszło do przeciążenia układu.

Jeśli dachu nie można rozłożyć automatycznie, należy to zrobić ręcznie. Do ręcznego rozłożenia dachu potrzebne są dwie osoby. Prosimy zapoznać się z odpowiednimi instrukcjami dostarczonymi z modelem Astra TwinTop. Zaleca się skorzystanie z profesjonalnej pomocy.

Zabezpieczenie przed skutkami dachowania

Model Astra TwinTop wyposażono we wzmocnioną ramę przedniej szyby i pałąki przeciwpotażowe znajdujące się za zagłówkami tylnymi. Pałąki przeciwpotażowe są dostępne w dwóch wersjach: montowanej na stałe i wysuwanej automatycznie w przypadku zderzenia o określonej sile.

Pałąki przeciwpotażowe zamontowane na stałe

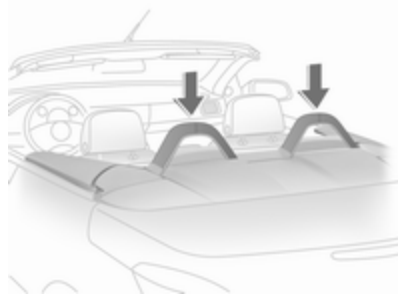

Pałąki przeciwpotażowe są zamontowane na stałe do nadwozia pojazdu.

Pałaki przeciwkapatążowe

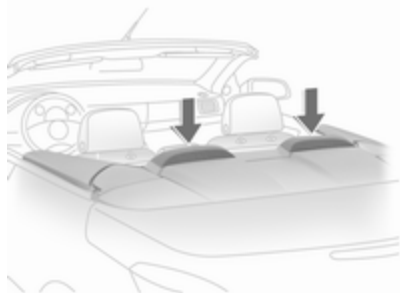

Pałaki przeciwkapatążowe znajdują się pomiędzy zagłówkami tylnymi i pokrywą bagażnika. Jeśli samochód dachuje, zderzy się czołowo z innym pojazdem lub zostanie uderzony przez inny pojazd z boku, pałaki wysuną się samoczynnie w ciągu kilku milisekund. Wysuwają się one także w momencie zadziałania przednich i bocznych poduszek powietrznych.

Układ działa niezależnie od tego, czy dach jest złożony czy też nie.

Po uaktywnieniu pałaków przeciwkapatążowych zabronione jest składanie/rozkładanie dachu. Informuje o tym ciągly sygnał dźwiękowy generowany w przypadku naciśnięcia przycisku.

Jeśli dojdzie do uaktywnienia pałaków przeciwkapatążowych, zaświeci lampka kontrolna poduszek powietrznych .

Uwaga

Na osłonach pałaków przeciwkapatążowych znajdujących się za tylnymi zagłówkami nie należy umieszczać żadnych przedmiotów.

Rozkładane pałaki przeciwkapatążowe można schować w ich komorze w nadwoziu samochodu (np. w celu rozłożenia dachu po wypadku).

W celu odblokowania pałaka wcisnąć dźwignię znajdującą się między jego ramionami. Następnie wsunąć pałak do oporu w dół. Po zablokowaniu pałaka w jego komorze zamknąć osłonę.

W celu schowania drugiego pałaka przeciwkapatążowego należy powtórzyć tę procedurę.

Lampka kontrolna  będzie nadal świecić, a pałaki przeciwkapatążowe nie zadziałają, jeśli dojdzie do kolejnego wypadku. Należy skorzystać z pomocy warsztatu.

Ostrzeżenie

Gdy pałaki przeciwkapatążowe są wysunięte, nie można złożyć ani rozłożyć dachu. Przed złożeniem/rozłożeniem dachu należy wsunąć pałaki w ich komory w nadwoziu samochodu.

Po zadziałaniu pałaków przeciwkapatążowych należy niezwłocznie naprawić układ w warsztacie.

Pałaki wsunięte po wypadku w nadwozie samochodu nie zadziałają przy następnej kolizji.

Bagażnik

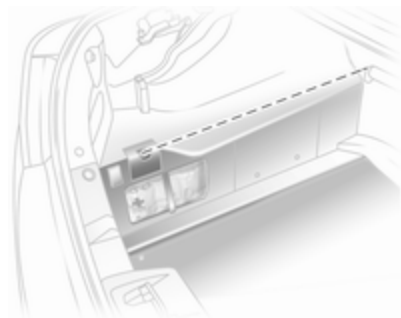

Dach można złożyć tylko wtedy, gdy przedmioty przewożone w bagażniku nie wystają powyżej rolety bagażnika ani na boki. Nie należy przekraczać dopuszczalnej wysokości załadunku. Roleta przestrzeni bagażowej musi być płaska; przedmioty znajdujące się pod nią nie mogą na nią naciskać od spodu. W przeciwnym razie dach i ładunek mogą ulec uszkodzeniu.

Blokada pokrywy bagażnika

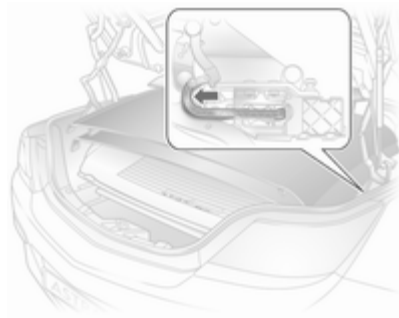

Pokrywę bagażnika można zamknąć tylko wtedy, gdy elektryczny mechanizm ułatwiający załadunek bagażnika znajduje się w swoim skrajnym dolnym położeniu ⇨ 83. Zapobiega to uszkodzeniu otwartego dachu, pokrywy bagażnika lub przewożonych przedmiotów.

Usterka napędu elektrycznego

Przesunąć dźwignię blokującą do przodu.

Owiewka

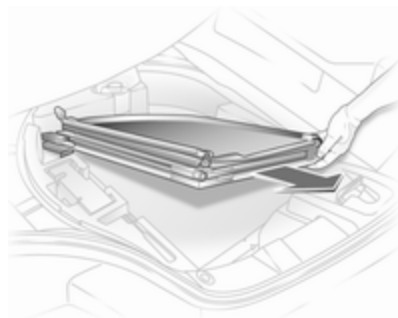

Gdy jest ona zamontowana, na tylnej kanapie nie wolno przewozić żadnych osób.

Na owiewce nie należy kłaść jakichkolwiek przedmiotów.

Gdy w bagażniku znajduje się zestaw do naprawy opon, owiewka jest składana w schowku pod pokrywą podłogi bagażnika.

W przypadku wersji z kołem zapasowym owiewka jest składana w bagażniku.

Zakładanie

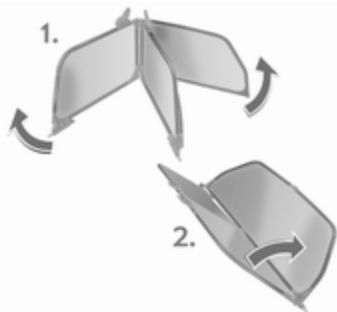

Rozłożyć złożoną owiewkę.

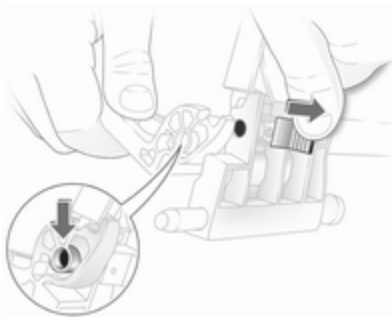

Połączyć ze sobą nierozłożone końce owiewki: Wcisnąć bolec w prowadnicę, umieścić zawias nad bolcem i zwolnić prowadnicę tak, aby bolec znalazł się w zawiasie.

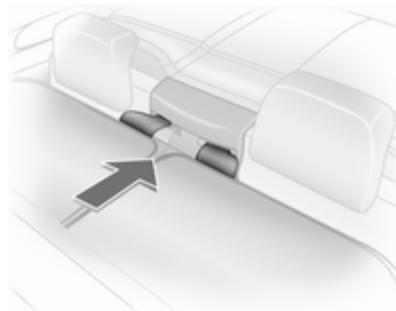

Umieścić zaczepy owiewki w otworach na pasy bezpieczeństwa między zagłówkami tylnymi.

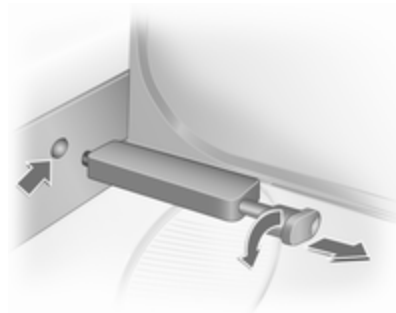

Wyciągnąć uchwyt lewego i prawego trzpienia ustalającego, a następnie obrócić w celu zablokowania. Wyprostować owiewkę, obrócić uchwyt w położenie pierwotne, po czym zablokować trzpień ustalający w otworze w panelu bocznym.

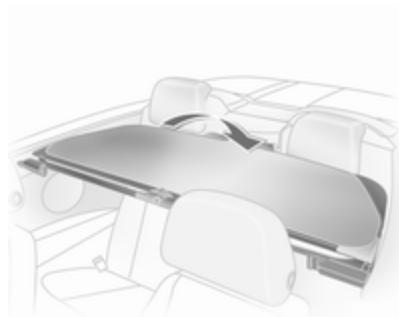

Gdy owiewka nie jest używana, można ją złożyć.

Gdy na tylnej kanapie nie ma żadnych osób, a owiewka jest złożona, nie trzeba jej demontować przed rozłożeniem dachu.

Wymowanie

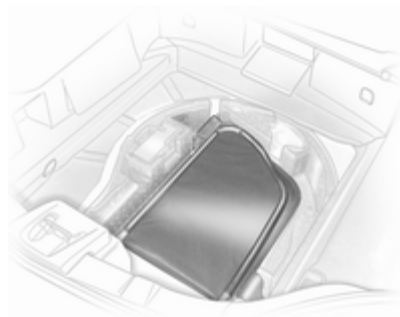

Demontować w odwrotnym porządku, całkowicie złożoną owiewkę przechowywać w bagażniku:

- w wersji z zestawem do naprawy opon: w schowku pod pokrywą podłogi bagażnika;
- w wersji z kołem zapasowym: w bagażniku.

Owiewka nie może nigdy wystawać w górę i na boki poza dopuszczalną wysokość załadunku.

Fotele, elementy bezpieczeństwa

Zaglówki	51
Fotele przednie	53
Fotele tylne	57
Pasy bezpieczeństwa	58
Poduszki powietrzne	61
Foteliki dziecięce	66

Zaglówki

Położenie

⚠ Ostrzeżenie

Przed wyruszeniem w drogę należy odpowiednio wyregulować zagłówki.

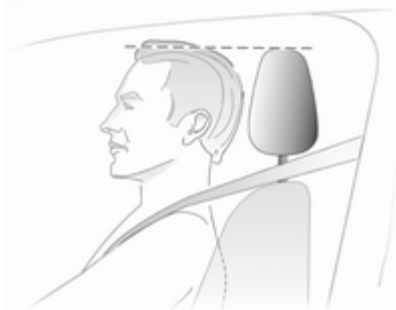

Górna krawędź zagłówka powinna znajdować się na wysokości górnej części głowy. Jeśli takie ustawienie nie jest możliwe, np. z powodu dużego wzrostu osoby, zagłówek

należy ustawić w najwyższym położeniu. Osoby niskie powinny ustawić zagłówek w najniższej pozycji.

Regulacja

Przednie i tylne skrajne zagłówki

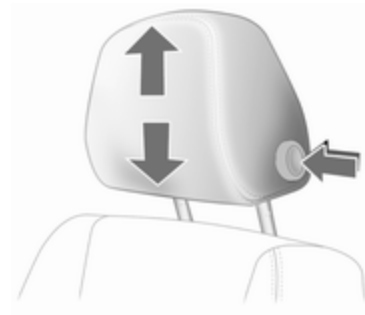

Nacisnąć przycisk zwalniający, ustawić wysokość zagłówka i zablokować.

Zaglówek tylnego środkowego fotela

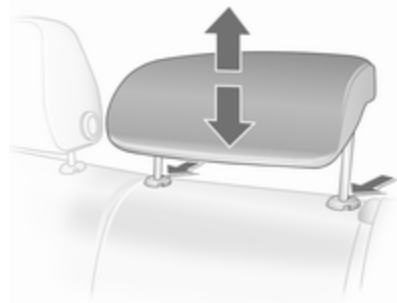

Pociągnąć zagłówek w górę lub wcisnąć zaczep w celu zwolnienia blokady i popchnąć zagłówek w dół.

Regulacja zagłówek foteli tylnych, Astra TwinTop



Pociągnąć zagłówek w górę lub wcisnąć oba zaczepy w celu zwolnienia blokady, a następnie popchnąć zagłówek w dół.

Nie umieszczać żadnych przedmiotów na osłonie za zagłówkami ani między zagłówkami a pałkami przeciwkapotażowymi.

Odpinanie



Nacisnąć zaczepy i pociągnąć zagłówek w górę.

Aktywne zagłówki

W przypadku uderzenia w tył samochodu aktywne zagłówki automatycznie przechylają się lekko w przód. Dzięki temu powstaje lepsze podparcie dla głowy i maleje ryzyko uszkodzenia kręgosłupa szyjnych.

Aktywne zagłówki można rozpoznać po napisie **ACTIVE** na kołnierzach prowadnic zagłówek.

Uwaga

Zatwierdzone do użytku wyposażenie dodatkowe może być zawieszane na zagłówku przedniego fotela pasażera, tylko jeśli fotel jest nieużywany.

Fotele przednie**Pozycja fotela****⚠ Ostrzeżenie**

Przed wyruszeniem w drogę należy odpowiednio wyregulować fotele.



- Usiąść w fotelu w taki sposób, aby plecy były podparte na całej swojej długości. Przesunąć fotel kierowcy do przodu lub do tyłu tak, aby przy wciśnięciu pedałów nogi było lekko

ugięte w kolanach. Przedni fotel pasażera należy odsunąć możliwie najdalej do tyłu.

- Usiąść w fotelu w taki sposób, aby plecy były podparte na całej swojej powierzchni. Ustawić oparcie fotela w taki sposób, aby po umieszczeniu rąk na kierownicy ramiona były lekko ugięte w łokciach. Podczas obracania koła kierownicy barki powinny stykać się z oparciem fotela. Oparcia nie należy odchyłać z nadmierną siłą. Maksymalny zalecany kąt nachylenia oparcia wynosi ok. 25°.
- Ustawić koło kierownicy w optymalnym położeniu ↷ 93.
- Wyregulować wysokość siedziska fotela w taki sposób, aby zapewnić sobie jak największe pole widzenia i aby móc swobodnie ogarnąć wzrokiem wszystkie wskaźniki i lampki kontrolne. Odległość pomiędzy głową a podsufitką powinna wynosić co najmniej około 15 cm. Uda powinny swobodnie spoczywać na siedzisku (nie mogą być w nie wciśnięte).

- Wyregulować zagłówki ↪ 51.
- Ustawić odpowiednią wysokość zamocowania pasa bezpieczeństwa ↪ 59.
- Ustawić odcinek siedziska, na którym opierają się uda, w taki sposób, aby pomiędzy krawędź fotela a miejsce zgięcia nóg w kolanach można było wsunąć dwa palce.
- Wyregulować podparcie odcinka lędźwiowego tak, aby kręgosłup był wygięty w naturalny sposób.

Regulacja foteli

⚠ Niebezpieczeństwo

Aby możliwe było bezpieczne napełnienie poduszki powietrznej, siedząc w fotelu, nie zbliżać się do kierownicy na odległość mniejszą niż 25 cm.

⚠ Ostrzeżenie

Nigdy nie regulować foteli podczas jazdy, ponieważ mogą się one wtedy przesuwać w niekontrolowany sposób.

Regulacja pozycji fotela

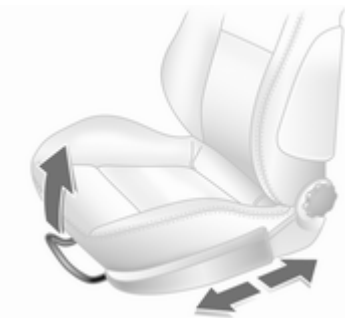

Pociągnąć za uchwyt, przesunąć fotel, zwolnić uchwyt.

Regulacja oparcia fotela



Obrócić pokrętko. Podczas regulacji nie wywierać nacisku na oparcie fotela.

Regulacja wysokości siedziska fotela



Ustawić siedzisko na odpowiedniej wysokości, przemieszczając kilkakrotnie dźwignię w górę lub w dół.

W górę = podnoszenie siedziska
W dół: = opuszczanie siedziska

Regulacja nachylenia fotela

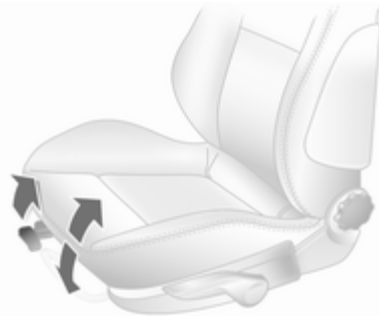

Pociągnąć dźwignię i ustawić nachylenie, zmieniając ułożenie ciała. Zwolnić dźwignię w celu zatrzaśnięcia fotela w wybranej pozycji.

Podparcie odcinka lędźwiowego



Obrócić pokrętło. Podczas regulacji nie wywierać nacisku na oparcie fotela.

Regulacja podparcia ud

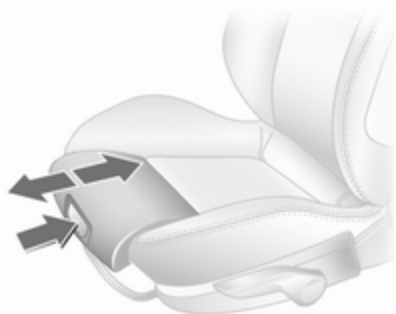

Wcisnąć przycisk i przesunąć w odpowiednie położenie odcinek siedziska, na którym opierają się uda.

Składanie fotela

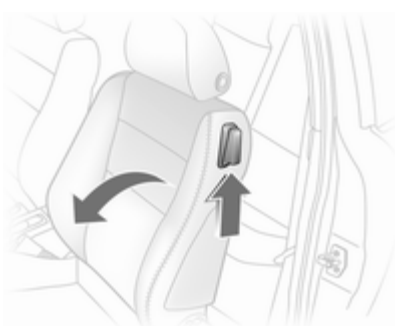

Unieść dźwignię zwalniającą i złożyć oparcie do przodu. Przesunąć fotel w przód.

Aby przywrócić pozycję fotela, przesunąć go do tyłu. Jeśli fotel został wyposażony w funkcję pamięci, zostanie zablokowany w położeniu wyjściowym, w przeciwnym wypadku należy zablokować fotel w żądanym położeniu. Podnieść do pozycji wyprostowanej i zablokować oparcie.

Oparcie można złożyć tylko wtedy, gdy jest ustawione w pozycji wyprostowanej.

Nie obracać pokrętle regulacji oparcia, gdy oparcie jest złożone.

W pojazdach z panoramiczną przednią szybą: w celu złożenia oparcia foteli wcisnąć zagłówki i unieść osłony przeciwsłoneczne.

Podłokietnik



Popchnąć uniesiony podłokietnik do tyłu, pokonując opór, a następnie rozłożyć.

Podłokietnik można ustawić w różnych pozycjach.

W podłokietniku znajduje się schowek.

Ogrzewanie



Włączyć zapłon i wybrać żądaną moc grzewczą, naciskając kilkakrotnie przycisk  odpowiadający danemu fotelowi. O aktualnie wybranym ustawieniu informuje lampka kontrolna w przycisku.

Osoby o wrażliwej skórze nie powinny korzystać z najwyższej mocy ogrzewania fotela przez dłuższy czas.

Podgrzewanie foteli działa, gdy pracuje silnik.

Fotele tylne

Podłokietnik

Model sedan i kombi



Rozłożyć podłokietnik, ciągnąc za pasek ukośnie w dół (pod kątem 45°).

Wersja TwinTop



Pociągnąć podłokietnik za pasek i obrócić go tak, aby płaska strona znalazła się u góry.

Podłokietnik jest podtrzymywany przy oparciu przez pasek. Aby całkowicie odłączyć podłokietnik, należy odblokować zaczep na pasku.

Pasy bezpieczeństwa



Pasy bezpieczeństwa blokują się podczas intensywnego przyspieszania lub hamowania pojazdu, dzięki czemu przytrzymują pasażerów w miejscu. Powoduje to znaczące ograniczenie ryzyka odniesienia obrażeń.

⚠ Ostrzeżenie

Pasy bezpieczeństwa należy zapinać przed każdą jazdą.

Osoby bez zapiętych pasów bezpieczeństwa w razie wypadku narażają na ciężkie obrażenia nie tylko siebie, lecz również innych pasażerów oraz kierowcę.

Każdy pas bezpieczeństwa przeznaczony jest wyłącznie dla jednej osoby. Nie są odpowiednie dla osób o wzroście poniżej 150 cm. Foteliki dziecięce ⇨ 66.

Okresowo sprawdzać wszystkie elementy pasów bezpieczeństwa pod kątem uszkodzeń, zanieczyszczeń i prawidłowego działania.

Uszkodzone elementy pasów bezpieczeństwa należy wymienić. Po wypadku należy wymienić w warsztacie pasy bezpieczeństwa i napinacze pasów.

Uwaga

Uważać, aby nie uszkodzić lub nie przykleścić taśmy pasa bezpieczeństwa obuwiami lub przedmiotami o ostrych krawędziach. Ponadto nie wolno dopuścić do zanieczyszczenia mechanizmów zwijających.

Lampka kontrolna pasa bezpieczeństwa 🚗 ⇨ 104.

Ograniczniki siły napięcia pasów bezpieczeństwa



W razie kolizji nacisk pasów bezpieczeństwa na ciało jest zmniejszany dzięki kontrolowanemu rozwinięciu pasów w odpowiednim momencie.

Napinacze pasów

W razie zderzenia czołowego lub przy uderzeniu w tył samochodu z określoną siłą, pasy bezpieczeństwa przednich foteli są napinane.

⚠ Ostrzeżenie

Nieprawidłowe obchodzenie się z pasami bezpieczeństwa (np. demontaż lub montaż pasów) może spowodować wyzwolenie napinaczy.

Uaktywnienie napinaczy pasów bezpieczeństwa jest sygnalizowane ciągłym świeceniem się lampki kontrolnej   104.

Uaktywnione napinacze należy wymienić w warsztacie. Napinacze pasów bezpieczeństwa mogą zostać użyte tylko raz.

Uwaga

W pobliżu napinaczy pasów bezpieczeństwa nie wolno montować ani umieszczać jakichkolwiek akcesoriów czy przedmiotów, mogących zakłócić pracę napinaczy. Zabronione jest także dokonywanie jakichkolwiek modyfikacji napinaczy, ponieważ wiąże się to z ryzykiem unieważnienia homologacji typu pojazdu.

Trzypunktowe pasy bezpieczeństwa**Zapinanie pasa bezpieczeństwa**

30052

Wysunąć pas ze zwijacza, poprowadzić go przy ciele w taki sposób, aby nie był skręcony, a następnie zatrzasnąć klamrę w zamku. Podczas jazdy należy regularnie napinać część biodrową pasa, ciągnąc za jego odcinek barkowy.

Przypomnienie o niezapięciu pasa bezpieczeństwa  104.



30053

Zarówno zbyt luźne, jak i zbyt grube ubrania uniemożliwiają ścisłe przyleganie pasa bezpieczeństwa do ciała. Pod pasem bezpieczeństwa nie powinny znajdować się jakiegokolwiek przedmioty, np. torebka czy telefon komórkowy.

⚠ Ostrzeżenie

Pas nie może uciskać twardych ani kruchych przedmiotów znajdujących się w kieszeniach ubrania.

Regulacja wysokości



1. Częściowo wyciągnąć pas z mechanizmu zwijającego.
2. Nacisnąć przycisk.
3. Wyregulować wysokość pasa i zablokować.



Wysokość zamocowania pasa należy wyregulować tak, aby pas spoczywał na barku. Nie może on spoczywać na szyi ani na ramieniu.

Nie regulować wysokości zamocowania pasa podczas jazdy.

Odpinanie pasa bezpieczeństwa



30054

W celu odpięcia pasa nacisnąć czerwony przycisk na zamku pasa.

Pasy bezpieczeństwa foteli tylnych

Kiedy pasy bezpieczeństwa zewnętrznych foteli tylnych nie są używane, należy przełożyć je przez wsporniki po bokach foteli.

Pas bezpieczeństwa środkowego fotela można wyciągnąć z mechanizmu zwijającego tylko wtedy, gdy oparcia są podniesione i zablokowane w uchwytach.

TwinTop

Aby zapobiec odgłosom łopotania pasów przy otwartym oknie dachowym lub szybach bocznych, pasy niezajętych tylnych foteli można zamocować za podłokietnikiem.

Prawidłowy sposób zapinania pasa przez kobiety w ciąży



⚠ Ostrzeżenie

Biodrową część pasa należy poprowadzić jak najniżej na poziomie miednicy, tak aby pas nie uciskał na brzuch.

Poduszki powietrzne

Układ poduszek powietrznych składa się z kilku odrębnych układów, w zależności od wyposażenia.

Poduszki wypełniają się gazem w ciągu kilku milisekund. Bardzo szybko następuje też ich opróżnienie, wskutek czego w trakcie kolizji trudno zauważyć moment, w którym są wypełnione.

⚠ Ostrzeżenie

Przy niewłaściwym postępowaniu może nastąpić nagle zadziałanie poduszek powietrznych.

Uwaga

Elektroniczne moduły sterujące poduszkami powietrznymi, napinaczami pasów bezpieczeństwa i pałkami przeciwkapotażowymi znajdują się wewnątrz konsoli środkowej. Dlatego w pobliżu tej konsoli nie wolno umieszczać jakichkolwiek przedmiotów wytwarzających pole magnetyczne.

Na osłonach poduszek powietrznych nie wolno umieszczać jakichkolwiek naklejek ani żadnych innych przedmiotów.

Każda poduszka powietrzna/pałka przeciwkapotażowy działa tylko raz. Poduszki/pałki przeciwkapotażowe, które zadziałały, należy niezwłocznie wymienić w warsztacie. Ponadto konieczna może być wymiana kierownicy, deski rozdzielczej, elementów jej poszycia, uszczelek drzwiowych, klamek i foteli.

Zabronione jest dokonywanie jakichkolwiek modyfikacji układów poduszek powietrznych/pałków przeciwkapotażowych, ponieważ wiąże się to z ryzykiem unieważnienia homologacji typu pojazdu.

Uchodzący z wypełnionych poduszek powietrznych gorący gaz może powodować oparzenia.

Lampka kontrolna  poduszek powietrznych i pałków przeciwkapotażowych ⇨ 104.

Czołowe poduszki powietrzne

W samochodzie mogą być zamontowane dwie czołowe poduszki powietrzne: jedna w kole kierownicy, a druga w desce rozdzielczej po stronie pasażera. Miejsca, w których je zamontowano, są oznaczone napisem **AIRBAG**.



30036

Ponadto na boku deski rozdzielczej znajduje się naklejka ostrzegawcza (widoczna po otwarciu przednich drzwi pasażera).

Poduszki przednie są uaktywniane w przypadku odpowiednio silnego uderzenia czołowego. Zapłon musi być włączony.

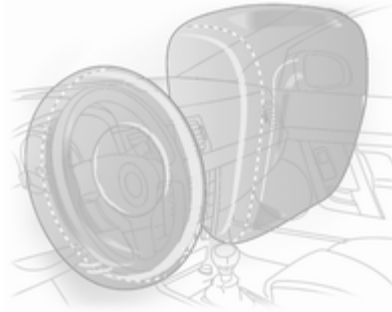

Uaktywnione poduszki tłumią uderzenie, dzięki czemu ryzyko odniesienia obrażeń górnej części ciała i głowy kierowcy i pasażera z przodu jest znacznie mniejsze.

⚠ Ostrzeżenie

Poduszki zapewniają optymalną ochronę, tylko gdy fotel jest ustawiony w odpowiednim położeniu ↪ 53.

W obszarze, w którym rozwijają się poduszki powietrzne, nie mogą znajdować się jakiegokolwiek przedmioty.

Prawidłowo poprowadzić i zapiąć pas bezpieczeństwa. Tylko wtedy poduszka powietrzna może chronić.

Boczne poduszki powietrzne



Boczne poduszki powietrzne są montowane w oparciu każdego z foteli przednich. Miejsca, w których je zamontowano, są oznaczone napisem **AIRBAG**.

Poduszki boczne są uaktywniane w przypadku odpowiednio silnego uderzenia bocznego. Zapłon musi być włączony.

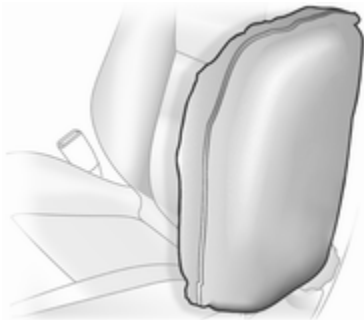

Uaktywnione poduszki powietrzne tłumią uderzenie, dzięki czemu w znacznym stopniu ograniczają ryzyko odniesienia obrażeń górnej części ciała i miednicy w przypadku uderzenia bocznego.

⚠ Ostrzeżenie

W obszarze, w którym rozwijają się poduszki powietrzne, nie mogą znajdować się jakiegokolwiek przedmioty.

Uwaga

Należy używać wyłącznie pokrowców na siedzenia przeznaczonych dla danego modelu samochodu. Pokrowce nie mogą przesłaniać modułów poduszek powietrznych.

Kurtynowe poduszki powietrzne

Samochód może być wyposażony w poduszki kurtynowe zamontowane przy dachu. Miejsca, w których je zamontowano, są oznaczone napisem **AIRBAG** na słupkach dachowych.

Poduszki kurtynowe są uaktywniane w przypadku odpowiednio silnego uderzenia bocznego. Zapłon musi być włączony.

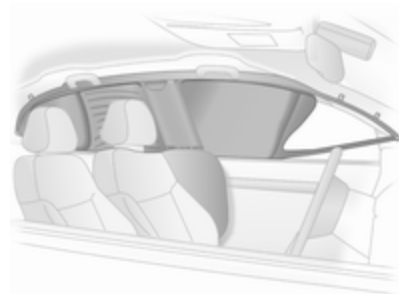

Uaktywnione poduszki powietrzne tłumią uderzenie, dzięki czemu w znacznym stopniu ograniczają ryzyko odniesienia obrażeń głowy w przypadku uderzenia bocznego.

⚠ Ostrzeżenie

W obszarze, w którym rozwijają się poduszki powietrzne, nie mogą znajdować się jakiegokolwiek przedmioty.

Haczyki w uchwytych zamontowanych w podsufitce są przeznaczone do wieszania lekkich ubrań bez użycia wieszaków na ubrania. Kieszenie przewożonego w ten sposób ubrania muszą być puste.

Rozpoznawanie obciążenia fotela



Wersje samochodu z systemem rozpoznawania obciążenia fotela można rozpoznać po naklejce informacyjnej przytwierdzonej do dolnej części osłony przedniego fotela pasażera oraz po lampce kontrolnej *, która zapala się na ok. 4 sekundy po włączeniu zapłonu.

System rozpoznawania obciążenia fotela wyłącza czołową i boczną poduszkę powietrzną pasażera w przypadku wykrycia, że przedni fotel pasażera jest pusty lub

zamocowano do niego fotelik dziecięcy Opla z transponderem. Kurtynowa poduszka powietrzna pozostaje włączona.

⚠ Niebezpieczeństwo

Na przednim fotelu pasażera można umieszczać jedynie foteliki dziecięce Opla z transponderem. Stosowanie fotelików bez transpondera stwarza zagrożenie dla życia dziecka.

Lampka kontrolna  104.

Uwaga

Osoby o wadze ciała poniżej 35 kg powinny zajmować miejsca jedynie na fotelach tylnych.

Na przednim fotelu pasażera nie należy kłaść jakichkolwiek ciężkich przedmiotów. W przeciwnym razie system wykryje obciążenie fotela i nie zdezaktywuje poduszek powietrznych.

Na przedni fotel pasażera nie należy nakładać pokrowców ochronnych. Zabronione jest także umieszczanie na jego siedzisku poduszek.

Uwaga

W modelu Astra TwinTop na niektórych częstotliwościach fal średnich mogą powstawać zakłócenia. Dzieje się tak, gdy dach jest złożony, a przedni fotel pasażera pusty.

Foteliki dziecięce

Zalecane jest stosowanie fotelików dziecięcych marki Opel, które są dopasowane do pojazdu.

Korzystając z fotelików dziecięcych, należy przestrzegać poniższych instrukcji użytkowania i instalacji, jak również instrukcji producenta fotelika dziecięcego.

Konieczne jest także bezwarunkowe przestrzeganie obowiązujących w danym kraju przepisów. W niektórych krajach fotelik dziecięcy można zamocować wyłącznie w ściśle określonych miejscach.

Dobór właściwego fotelika

Tylna kanapa to najdogodniejsze miejsce do zamocowania fotelika dziecięcego.

Dziecko w samochodzie powinno być jak najdłużej przewożone tyłem do kierunku jazdy. W razie wypadku powoduje to mniejsze ryzyko obrażeń kręgosłupa dziecka, który jest znacznie mniej wytrzymały niż u osoby dorosłej.

Dzieci do lat 12 o wzroście poniżej 150 cm mogą podróżować wyłącznie w foteliku przeznaczonym dla dzieci. Należy stosować foteliki zgodne z normą ECE 44-03 lub ECE 44-04. Z racji faktu, iż prawidłowe prowadzenie pasa jest niemal niemożliwe w przypadku dzieci o wzroście poniżej 150 cm, zaleca się stosowanie odpowiednich fotelików dziecięcych, nawet jeśli dziecko o takim wzroście przekroczyło wiek wymagany przepisami prawa.

Sprawdzić czy mocowany fotelik dziecięcy jest zgodny z typem samochodu.

Sprawdzić czy miejsce zamocowania w samochodzie jest właściwe.

Dziecko powinno wsiadać i wysiadać z samochodu wyłącznie po stronie chodnika lub pobocza.

Jeśli fotelik nie jest używany, należy umocować go pasem bezpieczeństwa lub wyjąć z samochodu.

Uwaga

Nie zaklejać ani oklejać fotelików dodatkowymi materiałami.

Fotelik dziecięcy poddany obciążeniom podczas wypadku drogowego musi zostać wymieniony na nowy.

Miejsca mocowania fotelików dziecięcych

Dozwolone warianty mocowania fotelików dziecięcych

Kategoria wagowa i wiekowa	Przedni fotel pasażera ¹⁾	Skrajne fotele tylne	Na tylnym środkowym fotelu ²⁾
Grupa 0: do 10 kg lub do ok. 10 miesiąca	B ¹ , ++	U, +	U
Grupa 0+: do 13 kg lub do ok. 2 lat			
Grupa I: od 9 do 18 kg lub od ok. 8 miesiąca do 4 lat	B ² , ++	U, +	U
Grupa II: od 15 do 25 kg lub od ok. 3 do 7 lat	X	U	U
Grupa III: od 22 do 36 kg lub od ok. 6 do 12 lat			

- B¹ = Ograniczone, tylko z systemem rozpoznawania obciążenia fotela i fotelikiem dziecięcym Opla z transponderem. Jeśli fotelik dziecięcy jest zabezpieczony za pomocą trzypunktowego pasa bezpieczeństwa, ustawić maksymalną wysokość siedziska fotela. Odsunąć fotel maksymalnie do tyłu i ustawić punkt zamocowania jego pasa bezpieczeństwa w najniższym położeniu.
- B² = Ograniczone, tylko z systemem rozpoznawania obciążenia fotela i fotelikiem dziecięcym Opla z transponderem. Jeśli fotelik dziecięcy jest zabezpieczony za pomocą trzypunktowego pasa bezpieczeństwa, ustawić maksymalną wysokość siedziska fotela. Odsunąć przedni fotel pasażera maksymalnie do tyłu, aby pas bezpieczeństwa przebiegał od punktu zamocowania ku przodowi pojazdu.
- U = Bez ograniczeń w połączeniu z trzypunktowym pasem bezpieczeństwa.
- + = Fotel wyposażony w zaczepy systemów ISOFIX i Top-Tether.
- ++ = Fotel wyposażony w zaczepy systemu ISOFIX.
- X = Brak dopuszczalnych fotelików dziecięcych dla tego zakresu wagowego.

1) Niedozwolone w 4-drzwiowym modelu sedan.

2) Niedozwolone w modelu Astra TwinTop.

Dozwolone warianty mocowania systemu fotelików dziecięcych ISOFIX

Kategoria wagowa	Rozmiar	Mocowanie	Przedni fotel pasażera	Jeden ze skrajnych foteli tylnych	Środkowy fotel tylny
Grupa 0: do 10 kg	E	ISO/R1	IL	IL	X
Grupa 0+: do 13 kg	E	ISO/R1	IL	IL	X
	D	ISO/R2	IL	IL	X
	C	ISO/R3	X	IL ³⁾	X
Grupa I: od 9 do 18 kg	D	ISO/R2	IL	IL	X
	C	ISO/R3	X	IL ³⁾	X
	B	ISO/F2	IL	IL, IUF	X
	B1	ISO/F2X	IL	IL, IUF	X
	A	ISO/F3	X	IL, IUF	X

IL = Dopuszczalne w przypadku określonych fotelików dziecięcych ISOFIX z kategorii „dla określonego pojazdu” (specific-vehicle), „ograniczone stosowanie” (restricted) lub „półuniwersalne” (semi-universal). Fotelik dziecięcy ISOFIX musi być zatwierdzony do stosowania w danym typie samochodu.

IUF = Dopuszczalne w przypadku uniwersalnych fotelików dziecięcych ISOFIX mocowanych przodem do kierunku jazdy, zatwierdzonych do stosowania w danej kategorii wagowej.

X = Brak zatwierdzonych fotelików dziecięcych ISOFIX dla tej kategorii wagowej.

³⁾ Tylko po stronie pasażera.

Rozmiar i typ fotelika ISOFIX

- A - ISO/F3 = Fotelik skierowany przodem do kierunku jazdy, przeznaczony dla dużych dzieci o wadze z zakresu od 9 do 18 kg.
- B - ISO/F2 = Fotelik skierowany przodem do kierunku jazdy, przeznaczony dla mniejszych dzieci o wadze z zakresu od 9 do 18 kg.
- B1 - ISO/F2X = Fotelik skierowany przodem do kierunku jazdy, przeznaczony dla mniejszych dzieci o wadze z zakresu od 9 do 18 kg.
- C - ISO/R3 = Fotelik skierowany tyłem do kierunku jazdy, przeznaczony dla dużych dzieci o wadze do 13 kg.
- D - ISO/R2 = Fotelik skierowany tyłem do kierunku jazdy, przeznaczony dla mniejszych dzieci o wadze do 13 kg.
- E - ISO/R1 = Fotelik skierowany tyłem do kierunku jazdy, przeznaczony dla młodszych dzieci o wadze do 13 kg.

Foteliki dziecięce ISOFIX



Fotelik dziecięcy ISOFIX dopuszczony do użycia w tym modelu samochodu należy zamocować do odpowiednich zaczepów ISOFIX w samochodzie. Miejsca mocowania fotelików dziecięcych ISOFIX przeznaczonych do określonego pojazdu są oznaczone w tabeli symbolem IL.

Zaczepy systemu ISOFIX są oznaczone etykietami znajdującymi się na oparciach.

Foteliki dziecięce typu Top-Tether (tj. z pasem górnym)

Ucha mocowania fotelika dziecięcego typu Top-Tether (tj. z pasem górnym) znajdują się pod osłoną oznaczoną symbolem . Zamknąć osłonę po użyciu.

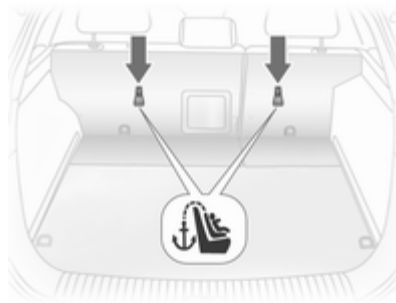

Poza mocowaniem ISOFIX zaczepić pas mocujący Top-Tether o ucha mocujące Top-Tether. Pas górny fotelika musi zostać poprowadzony między dwoma prętami prowadzącymi zagłówka.

Miejsca mocowania uniwersalnych fotelików dziecięcych ISOFIX są oznaczone w tabeli symbolem IUF.

Foteliki dziecięce z transponderem



Informację o zamontowaniu transpondera w foteliku można znaleźć na naklejce przytwierdzonej do fotelika.

Po prawidłowym zamocowaniu na przednim fotelu pasażera, fotelik dziecięcy Opla z transponderem

zostanie automatycznie rozpoznany przez system rozpoznawania obciążenia fotela.

Uwaga

Pomiędzy fotelem pasażera a fotelikiem dziecięcym nie może być jakichkolwiek przedmiotów (np. koca czy maty grzewczej).

System rozpoznawania obciążenia fotela ⇨ 65.

Schowki

Schowki	73
Przestrzeń bagażowa	74
Bagażnik dachowy	90
Informacje dotyczące przewożenia bagażu	91

Schowki

Schówek w desce rozdzielczej

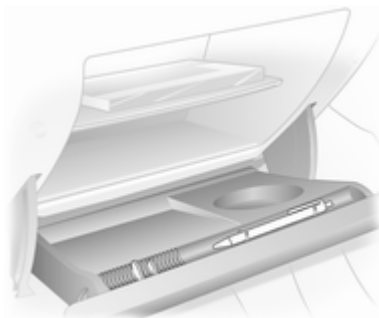

Schówek w desce rozdzielczej jest wyposażony w zaczep długopisu oraz miejsce na monety.

Półka schowka jest wyjmowana. W celu wyjęcia zwolnić zaczepy, pociągając za przednią krawędź półki.

W celu założenia półki na miejsce wsunąć ją w boczne prowadnice i zatrasnąć w płycie tylnej poprzez wciśnięcie.

Podczas jazdy schowek musi być zamknięty.

Zamykany schówek w desce rozdzielczej w modelu Astra TwinTop z systemem Open&Start

Oprócz elektronicznego kluczyka do obsługi systemu Open&Start dostarczany jest także kluczyk standardowy bez nadajnika zdalnego sterowania. Umożliwia on zamknięcie schowka w desce rozdzielczej.

Uchwyty na napoje

Uchwyty na napoje znajdują się na konsoli środkowej i w kieszeniach drzwi tylnych.

Dodatkowe uchwyty na napoje mieszczą się w składanych stolikach zamontowanych na oparciach foteli przednich.

Schówek na okulary

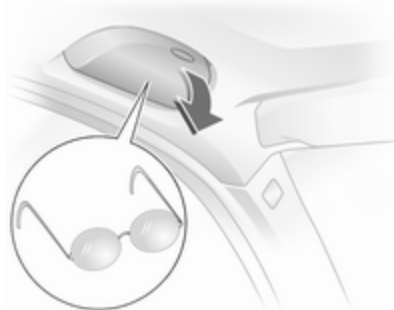

Odchylić w dół w celu otwarcia.
Nie używać do przechowywania ciężkich przedmiotów.

Schówek w podłokietniku

Schówek w przednim podłokietniku

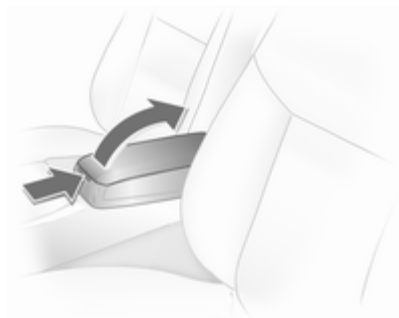

W celu otwarcia nacisnąć przycisk i unieść górną część podłokietnika.

Przestrzeń bagażowa

Powiększenie przestrzeni bagażowej w 3-drzwiowym / 5-drzwiowym modelu hatchback

Składanie oparć tylnych foteli

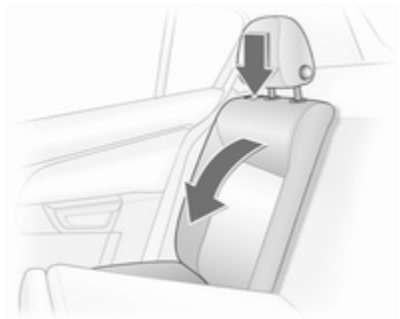

Całkowicie wsunąć lub wyjąć zagłówki ↗ 51.

Przesunąć fotele przednie nieco do przodu.

Naciskając odpowiedni przycisk po jednej lub obu stronach, zwolnić zaczepy oparcia (pojedynczego lub dzielonego) i złożyć je na siedzisko.

Składanie oparcia środkowego

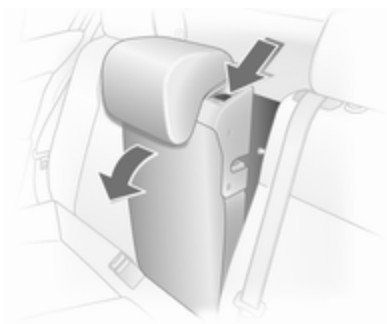

Wsunąć zagłówek do oporu ⇨ 51.

Odblokować oparcie, pociągając za dźwignię i złożyć je na siedzisko.

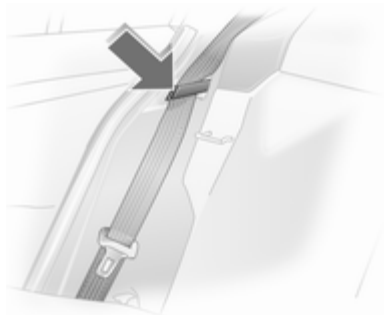

Przed przywróceniem oparcia do pozycji wyprostowanej należy przełożyć pas przez prowadnice, aby ochronić go przed uszkodzeniem.

Podnieść oparcia tylnych siedzeń w górę, aż do zatrzaśnięcia się mechanizmów blokujących.

Trzypunktowy pas bezpieczeństwa środkowego fotela tylnego można wyciągnąć z mechanizmu zwijającego tylko gdy oparcie jest prawidłowo zablokowane.

Powiększenie przestrzeni bagażowej w 4-drzwiowym modelu sedan

Składanie oparców tylnych foteli

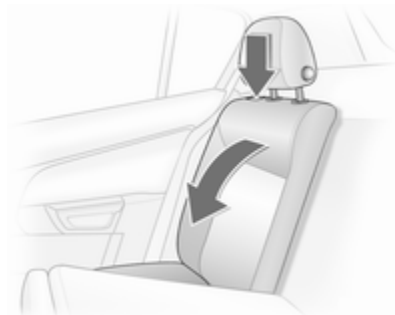

Całkowicie wsunąć lub wyjąć zagłówek ⇨ 51.

Przesunąć fotele przednie nieco do przodu.

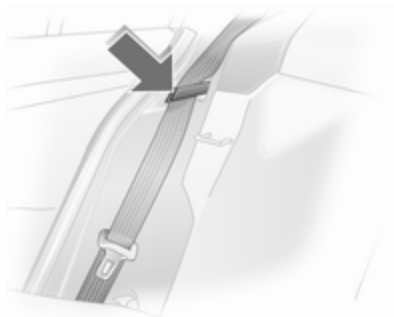

Aby zapobiec uszkodzeniom, należy umieścić pasy w prowadnicach za pomocą przycisku zwalniającego. Podczas składania oparcia pasy rozwijają się wraz z nimi.

Naciskając odpowiedni przycisk po jednej lub obu stronach, zwolnić zaczepy oparcia (pojedynczego lub dzielonego) i złożyć je na siedzisko.

Jeśli pojazd będzie załadowywany przez tylne drzwi, wyciągnąć pas bezpieczeństwa z prowadnicy i zwinąć go.

W celu rozłożenia podnieść oparcie i przesunąć je do pozycji wyprostowanej, aż nastąpi zatrzaśnięcie blokady położenia.

Uważać, aby podczas podnoszenia oparcia nie uwięzić pasów bezpieczeństwa.

Trzypunktowy pas bezpieczeństwa środkowego fotela tylnego można wyciągnąć z mechanizmu zwijającego tylko gdy oparcie jest prawidłowo zablokowane.

Przedłużenie przestrzeni bagażowej, kombi

Składanie oparcia tylnych foteli

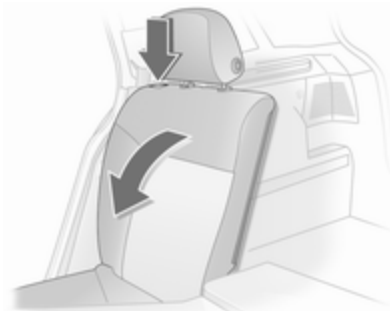

Całkowicie wsunąć lub wyjąć zagłówki ⇨ 51.

Odłączyć od zagłówek zaczepy osłony przestrzeni bagażowej ⇨ 79.

Przesunąć fotele przednie nieco do przodu.

Naciskając odpowiedni przycisk po jednej lub obu stronach, zwolnić zaczepy oparcia (pojedynczego lub dzielonego) i złożyć je na siedzisko.

Unieść siedzisko fotela i złożyć zagłówki

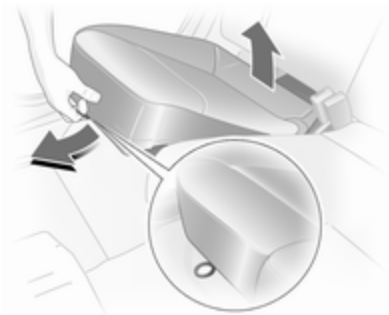

Pociągnąć pasek siedziska i unieść tył siedziska ku przodowi (dzielone lub jednoczęściowe).

Odlączyć od zagłówek zaczepy osłony przestrzeni bagażowej ↻ 79.

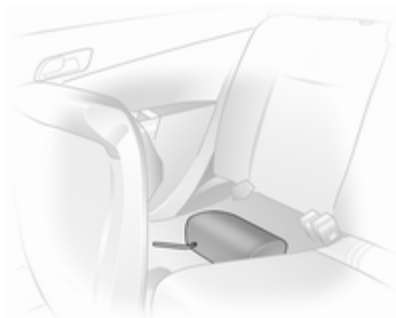

Zdjąć tylne zagłówki zewnętrzne i całkowicie wsunąć zagłówki środkowy ↻ 51. Schować wyjęte zagłówki we wnęce pod uniesionymi siedziskami foteli.



Nacisnąć przycisk zwalnający i odblokować zaczepy oparcia (jednoczęściowego lub dzielonego), złożyć oparcie i zablokować.

Składanie oparcia środkowego

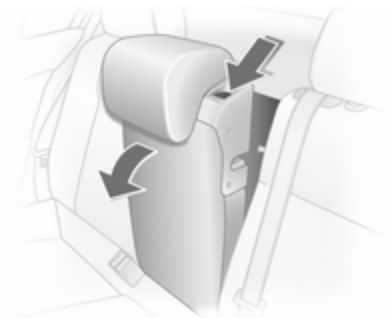

Wsunąć zagłówek do oporu ⇨ 51.
Odblokować oparcie, pociągając za dźwignię i złożyć je na siedzisko. Jeśli siedzisko jest uniesione, złożyć oparcie do przodu i zablokować.



Przed przywróceniu oparcia do pozycji wyprostowanej należy przełożyć pas przez prowadnicę, aby ochronić go przed uszkodzeniem. Nacisnąć przycisk zwalniający i podnieść oparcia tylnych siedzeń w górę, aż do zatrzaśnięcia się mechanizmów blokujących.

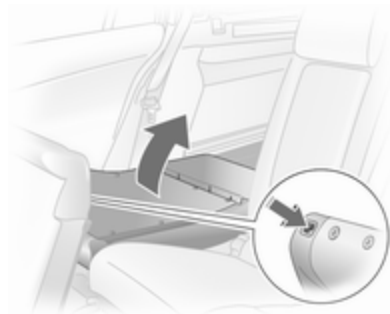

Po uniesieniu siedzisk: Zamocować zagłówki w oparciach i wybrać ich odpowiednie ustawienie ⇨ 51. Opuścić siedziska, sprawdzając prawidłowość ustawienia zaczepów pasów bezpieczeństwa.

Przymocować do zagłówek zaczepy osłony przestrzeni bagażowej ⇨ 79.

Trzypunktowy pas bezpieczeństwa środkowego fotela tylnego można wyciągnąć z mechanizmu zwijającego tylko gdy oparcie jest prawidłowo zablokowane.

Powiększenie przestrzeni bagażowej w modelu TwinTop

Przeźrzeń bagażowa między fotelami tylnymi

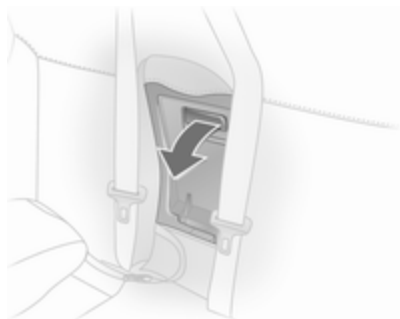

Wyciągnąć podłokietnik, chwytając za pasek.

Podłokietnik jest podtrzymywany przy oparciu przez pasek. Aby całkowicie odłączyć podłokietnik, należy odblokować zaczep na pasku.

Pociągnąć za uchwyt i opuścić pokrywę.

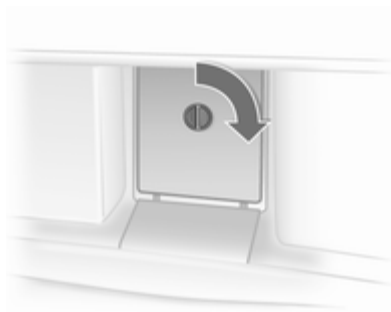

Oslonę za podłokietnikiem można zablokować z bagażnika:

położenie poziome = zablokowany
położenie pionowe = odblokowany

Schówek w przestrzeni bagażowej w wersji kombi

Po prawej stronie przestrzeni bagażowej znajduje się dodatkowy schówek.

Skrzynka bezpieczników znajduje się po lewej stronie pod pokrywą w pozycji bocznym przestrzeni bagażowej ⇨ 203.

Pojemnik w przedziale bagażowym ⇨ 82.

Zestaw do naprawy opon znajduje się po prawej stronie, za pokrywą ⇨ 213.

Oslona przestrzeni bagażowej

3-drzwiowy / 5-drzwiowy model sedan

Wymowianie



Odczepić zawiesia od klapy tylnej.
Wyjąć osłonę z bocznych prowadnic.

Zakładanie

Zamocować osłonę w bocznych prowadnicach i ustawić poziomo. Podczepić zawiesia do klapy tylnej.

Model kombi

Nie kłaść na osłonie ciężkich ani ostro zakończonych przedmiotów.

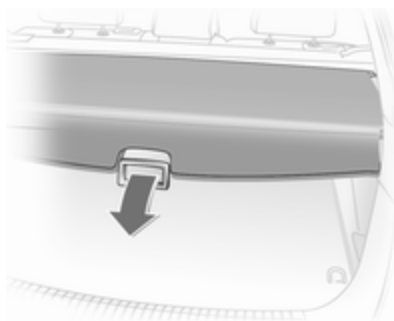
**Otwieranie**

Nacisnąć uchwyt na osłonie przestrzeni bagażowej do tyłu; osłona zwinie się automatycznie.

Zamykanie

Zdjąć osłonę przestrzeni bagażowej z zaczepów bocznych. Osłona zwinie się automatycznie.

Pociągnąć osłonę za uchwyt i rozwinąć do tyłu, po czym umieścić w zaczepach po obu stronach.

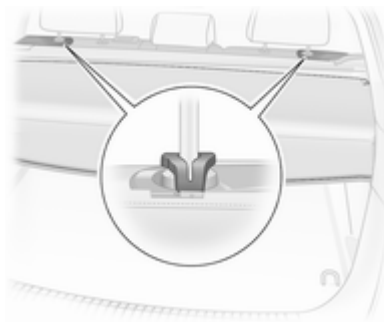

Do zakrycia luki pomiędzy osłoną przestrzeni bagażowej a oparciami tylnych foteli służy pokrywa kasety. Zaczepić dwa zaczepy osłony przestrzeni bagażowej do prętów prowadzących zagłówków. Jeśli zamontowana jest siatka zabezpieczająca, przeciągnąć zaczepy przez oczka siatki.

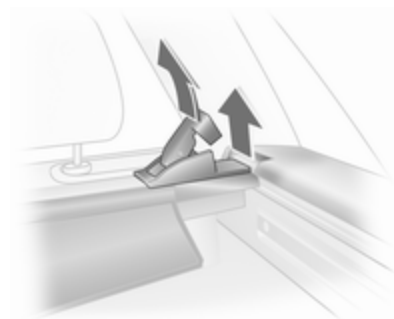
Wymowianie

Otworzyć osłonę przestrzeni bagażowej i odczepić zaczepy od zagłówków.

Pociągnąć dźwignię zwalnającą. Najpierw unieść prawą stronę osłony, a następnie wyciągnąć lewą część z otworu.

Zakładanie

Umieścić lewą stronę osłony we wgłębieniu, pociągnąć dźwignię zwalnającą, a następnie odpowiednio zamocować i zablokować prawą stronę osłony.

Przymocować zaczepy do zagłówków.

Wersja TwinTop

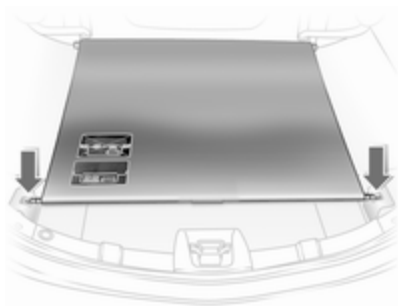

Otwieranie

Wyjąć zaczepy rolety z otworów po lewej i prawej stronie – roleta zwinnie się automatycznie.

Zamykanie

Pociągnąć osłonę za uchwyt i rozwinąć do tyłu, po czym umieścić w zaczepach po obu stronach.

Na osłonie przestrzeni bagażowej nie należy umieszczać żadnych przedmiotów.

Podczas otwierania i po otwarciu dachu nie mogą znajdować się żadne przedmioty na pokrywie i ponad nią.

Manipulowanie dachem dopuszczalne jest tylko wtedy, gdy roleta jest zablokowana w rowkach prowadzących.

Prowadnice boczne i zaczepy

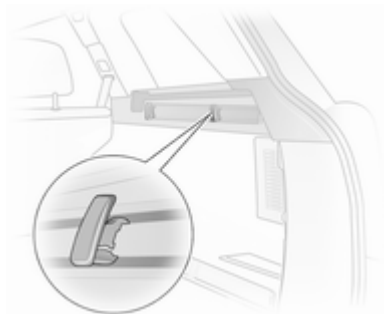

W modelu kombi wsunąć zaczepy w prowadnice i ustawić je w odpowiednim miejscu: w tym celu

wsunąć zaczep w górny rowek prowadnicy, a następnie wcisnąć go w rowek dolny.

Zaczepy stabilizacyjne

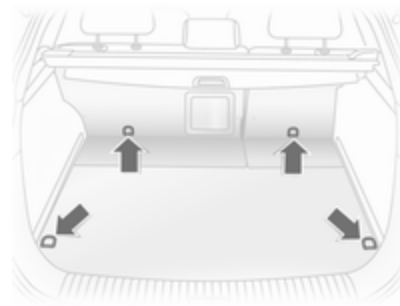

Zaczepy stabilizacyjne są przeznaczone do zabezpieczania przedmiotów przed przesuwaniem się, np. przy użyciu pasów mocujących, siatki ładunkowej oraz siatki zabezpieczającej.

System organizacji przestrzeni bagażowej

FlexOrganizer jest elastycznym systemem umożliwiającym dzielenie przestrzeni bagażowej i zabezpieczanie ładunków w modelu kombi.

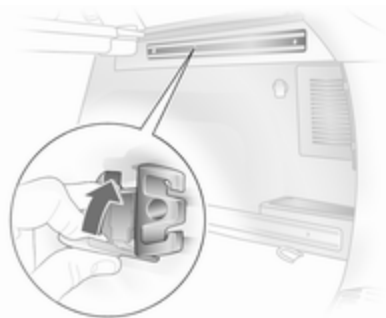

W skład systemu wchodzi:

- łączniki,
- uniwersalna siatka rozdzielająca,
- kieszenie siatkowe,
- haki.

Elementy systemu są mocowane w dwóch prowadnicach w panelach bocznych za pomocą łączników i zaczepek. Siatkę rozdzielającą można zamocować również bezpośrednio przed klapą tylną.

Uniwersalna siatka rozdzielająca

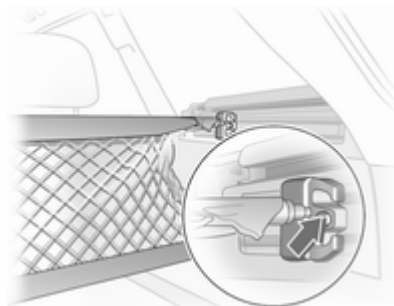

Wsunąć łączniki w każdą z prowadnic: rozłożyć uchwyty, włożyć łącznik do górnego i dolnego rowka prowadnicy, a następnie przesunąć go w żądane położenie. Obrócić uchwyt ku górze w celu zablokowania łącznika. Poprzeczki

siatki należy rozciągnąć przed umieszczeniem ich w łącznikach: wyciągnąć wszystkie elementy końcowe i zablokować je, obracając w prawo.

W celu zamocowania siatki włożyć nieznaczenie ściśnięte poprzeczki w odpowiednie otwory w łącznikach. Dłuższa poprzeczka musi zostać wsunięta w łącznik górny.

W celu zdemontowania siatki ścisnąć poprzeczki i wyjąć je z łączników. Rozłożyć uchwyty łączników i wyjąć je najpierw z dolnego, a potem z górnego rowka prowadnicy.

Zaczepek i kieszenie siatkowe



Kieszka siatkowà mo¿na zawiesiç na zaczepach baga¿owych.

Pojemnik w przedziale baga¿owym

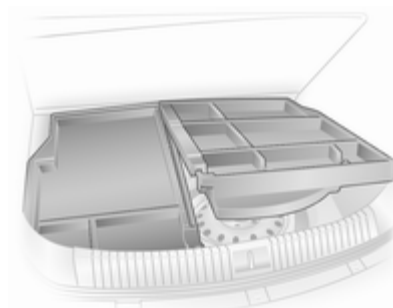

Skàdany pojemnik pod płytà podłogi słu¿ący do podziału przestrzeni baga¿owej.

Pojemnik mo¿na załadowaç tylko gdy oparcia foteli sà zablokowane w pozycji wyprostowanej.

W celu zdjecia płyty podłogi zakrywajàcej pojemnik najpierw zdjàç prawà połówè, a nastèpnie lewà. W modelach wyposa¿onych w hak holowniczy najpierw odczepiç pas mocujàcy hak i przeciàgnàç go przez zaczep.

Przy zakładaniu wykonaç czynnoœci odwrotne.

Ułatwienie załadunku

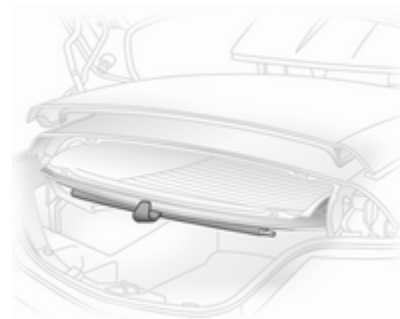

W modelu TwinTop: Elektryczny mechanizm ułatwiający załadunek bagażnika w sytuacji, gdy znajduje się w nim złożony dach. Naciśnięcie przycisku elektrycznego mechanizmu ułatwiającego załadunek spowoduje podniesienie dachu złożonego w bagażniku o 25 cm. Powiększy to otwór bagażnika.

- Otworzyć pokrywę bagażnika.
- Odczepić roletę bagażnika i przymocować ją za pomocą uchwyty do ramy tylnej szyby.

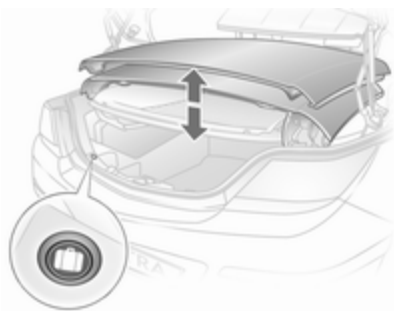

- Krótko nacisnąć przycisk sterujący elektrycznym mechanizmem ułatwiającym załadunek: złożony dach zostanie uniesiony. Dach pozostanie w takim położeniu przez ok. 9 minut.

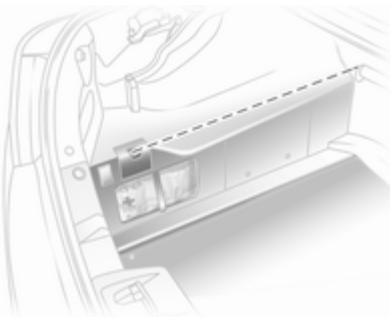

- Zwrócić uwagę na oznaczenie dopuszczalnej wysokości załadunku.
- Zawiesić roletę bagażnika na ramie tylnej szyby i zablokować ją w otworach. Roleta przestrzeni bagażowej musi być płaska; przedmioty znajdujące się pod nią nie mogą na nią naciskać od spodu.
- Krótko nacisnąć przycisk sterujący elektrycznym mechanizmem ułatwiającym załadunek: złożony dach zostanie opuszczony.

- Pokrywą bagażnika można zamknąć tylko po usłyszeniu sygnału potwierdzającego złożenie dachu. W przeciwnym razie dach może zostać uszkodzony.

⚠ Ostrzeżenie

Podczas korzystania z elektrycznego mechanizmu ułatwiającego załadunek należy zachować ostrożność. Grozi to obrażeniami ciała,

Uważać, aby nic nie zostało przyklejone.

W pobliżu uniesionego/opuszczanego dachu nie może być żadnych osób. Grozi to obrażeniami ciała,

zwłaszcza u dzieci. Należy odpowiednio poinstruować pasażerów.

Uwagi

- Na rolecie bagażnika, a także w jej pobliżu, nie należy umieszczać żadnych przedmiotów.

- Złożony dach można opuścić tylko gdy rozwinięta jest roleta bagażnika. W przeciwnym razie rozlegną się trzy krótkie ostrzegawcze sygnały dźwiękowe.
- Ruch składanego dachu można zatrzymać, naciskając przycisk sterujący elektrycznym mechanizmem ułatwiającym załadunek. Kolejne, dłuższe naciśnięcie spowoduje zmianę kierunku ruchu.
- Gdy złożony dach osiągnie skrajną dolną lub górną pozycję, rozlegnie się sygnał dźwiękowy.
- Klapę tylną można zamknąć dopiero po sygnale dźwiękowym potwierdzającym całkowite opuszczenie elektrycznego mechanizmu ułatwiającego załadunek.
- Jeśli elektryczny mechanizm ułatwiający załadunek nie będzie znajdował się w swoim skrajnym położeniu dolnym, po zamknięciu pokrywy bagażnika rozlegnie się

sygnał ostrzegawczy lub kłapa tylna zostanie zablokowana mechanicznie ⇨ 43.

- Nie dotykać ruchomych elementów mechanizmu.
- Na jedną minutę przed upływem 9-minutowego okresu oczekiwania elektrycznego mechanizmu ułatwiającego załadunek rozlegnie się ostrzegawczy sygnał dźwiękowy przypominający o konieczności opuszczenia złożonego dachu.
- Z elektrycznego mechanizmu ułatwiającego załadunek można korzystać jedynie gdy odblokowane są zamki samochodu.
- Częste korzystanie z elektrycznego mechanizmu ułatwiającego załadunek przy wyłączonym silniku prowadzi do rozładowania akumulatora.
- Wielokrotne korzystanie z elektrycznego mechanizmu ułatwiającego załadunek może spowodować usterki.

Siatka zabezpieczająca

Siatka zabezpieczająca znajduje się na wyposażeniu modelu kombi i może być zamocowana za tylnymi fotelami lub – przy złożonych oparciach i uniesionych siedziiskach foteli tylnych – za przednimi fotelami. Za siatką zabezpieczającą nie mogą znajdować się pasażerowie.

Mocowanie

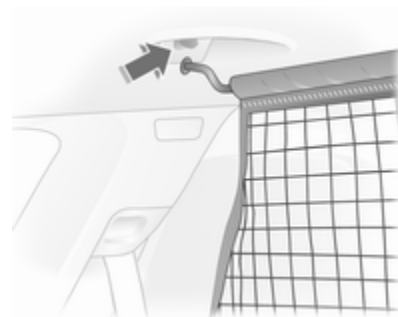

W dachu znajdują się dwa otwory montażowe. Zawiesić i zablokować poprzeczkę siatki z jednej strony, ugiąć poprzeczkę, zawiesić i zablokować drugą stronę.

Za fotelami tylnymi

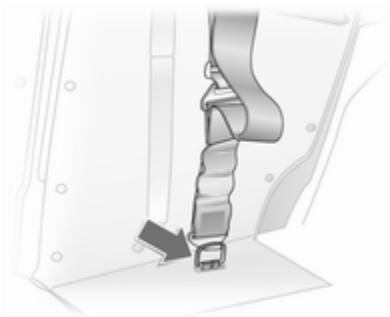

Wyregulować długość paska na siatce zabezpieczającej, zaczepiając górny haczyk o otwór w pasku i przymocowując go do zaczepów w podłodze po prawej i lewej stronie.

Montaż za pierwszym rzędem foteli

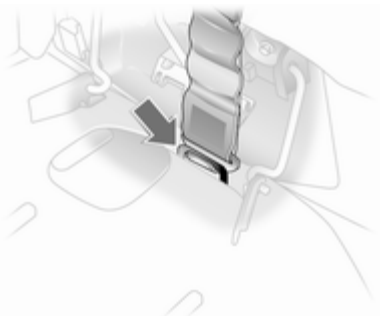

Wyregulować długość paska na siatce zabezpieczającej, zaczepiając górny haczyk o otwór w pasku i przymocowując go do zaczepów w podłodze po prawej i lewej stronie.

Wyjąć zagłówki skrajnych foteli tylnych i złożyć oparcia.

Zdejmowanie

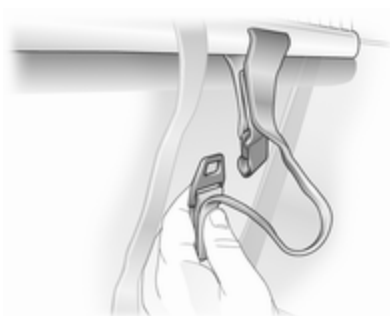

Odchylić do góry regulator długości i odcepić paski napinające siatki. Wyjąć poprzeczki siatki z zaczepów w podsufitce. Zwinąć siatkę i zabezpieczyć pasami.

Okratowanie przestrzeni bagażowej

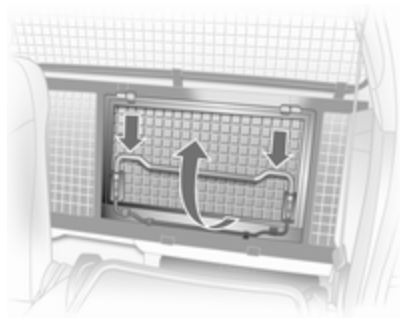

Przy transportowaniu długich przedmiotów część okratowania przestrzeni bagażowej za fotelem pasażera może być otwarta:

Zwolnić oparcie fotela pasażera i złożyć je do przodu.

Wcisnąć wspornik i złożyć część okratowania.

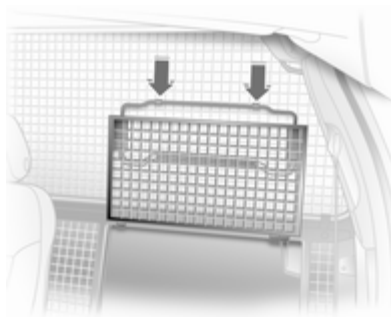

Zablokować okratowanie w otwartym położeniu.

W celu zamknięcia otwartej części okratowania nacisnąć wspornik, złożyć okratowanie i zablokować.

Następnie sprawdzić, czy zamknięte okratowanie jest właściwie zablokowane.

Składane stoliki

Stoliki są zamocowane na oparciach przednich foteli.

Otworzyć, ciągnąc do góry aż do zablokowania.

Złożyć, naciskając z pokonaniem wyczuwalnego oporu.

Nie kłaść na składanym stoliku żadnych ciężkich przedmiotów.

Trójkąt ostrzegawczy

3-drzwiowy / 5-drzwiowy model hatchback, model TwinTop

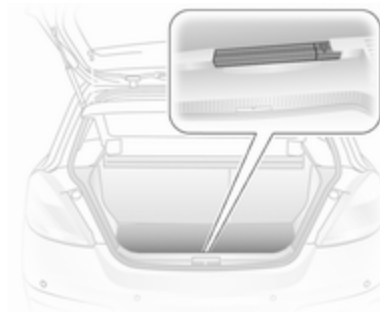

Trójkąt ostrzegawczy należy przechowywać we wnęcie w tylnej przegrodzie przestrzeni bagażowej: najpierw wsunąć trójkąt

ostrzegawczy we wnękę po lewej stronie, a następnie wkładkę w prowadnicę po prawej.

W celu wyjęcia trójkąta ostrzegawczego unieść go i wyciągnąć w prawo.

Samochody wyposażone w pojemnik w przedziale bagażowym: unieść trójkąt ostrzegawczy wraz z prawą połową pojemnika. Wyciągnąć trójkąt ostrzegawczy w prawo.

4-drzwiowy model sedan

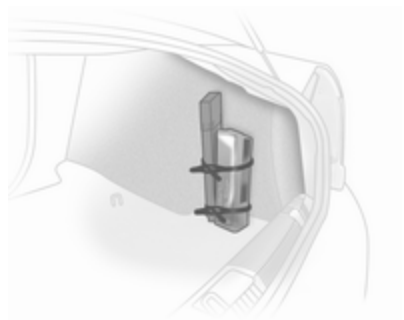

Dwoma paskami przymocować trójkąt ostrzegawczy i apteczkę w bagażniku do panelu po prawej stronie.

Model kombi, wersja dostawcza



Trójkąt ostrzegawczy należy przechowywać we wnękę w klapie tylnej. Przytrzymujące go paski – lewy i prawy – powinny być zamocowane.

Apteczka pierwszej pomocy

3-drzwiowy / 5-drzwiowy model sedan



Za pomocą paska przymocować apteczkę pierwszej pomocy na prawej ścianie przestrzeni bagażowej.

Saloon, model 4-drzwiowy

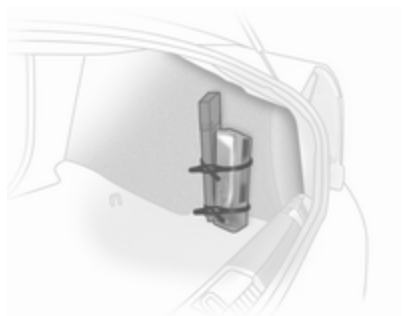

Dwoma paskami przymocować trójkąt ostrzegawczy i apteczkę w bagażniku do panelu po prawej stronie.

Model kombi

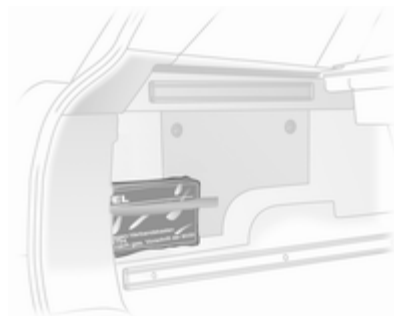

Za pomocą paska przymocować apteczkę pierwszej pomocy na lewej ścianie przestrzeni bagażowej.

Wersja dostawcza



Apteczkę pierwszej pomocy umieścić w schowku za fotelem kierowcy. W celu otwarcia pokrywy nacisnąć zaczep blokujący.

Wersja TwinTop

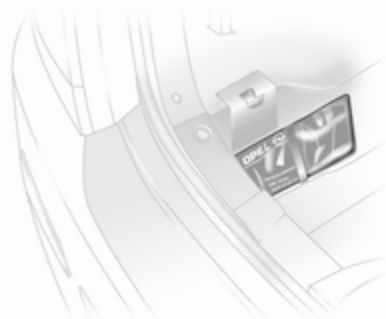

Umieścić apteczkę pierwszej pomocy we wnętrzu za pasmem na lewej ścianie przestrzeni bagażowej.

Bagażnik dachowy

Ze względów bezpieczeństwa oraz w celu zapobiegania uszkodzeniom dachu, zaleca się stosowanie bagażników dachowych przeznaczonych specjalnie do tego modelu samochodu.

W modelu Astra TwinTop dach nie może być obciążany.

Przestrzegać instrukcji montażowych producenta i zdejmować bagażnik dachowy, gdy nie jest używany.

Wersja bez relingów dachowych

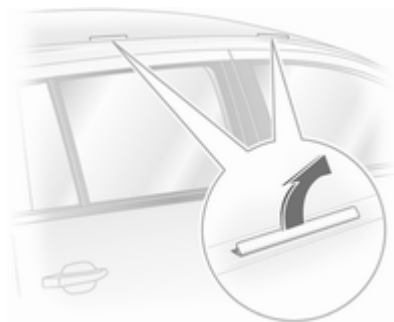

Zdjąć zaślepki z otworów montażowych.

Zamocować bagażnik dachowy w szczelinach montażowych.

Wersja z relingami dachowymi

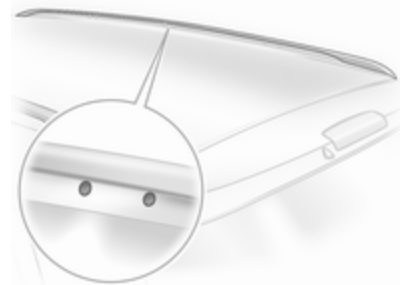

W celu zamocowania bagażnika dachowego wkręcić śruby montażowe w otwory pokazane na ilustracji.

Informacje dotyczące przewożenia bagażu

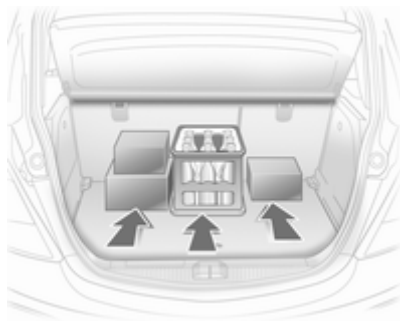

- Ciężkie przedmioty przewożone w przestrzeni bagażowej należy umieszczać przy oparciach foteli. Upewnić się, że oparcia są prawidłowo zablokowane. Jeśli przedmioty takie są układane piętrowo, najcięższe powinny zostać umieszczone na spodzie.
- Przedmioty należy zabezpieczyć pasami mocującymi przytwierdzonymi do zaczepów stabilizacyjnych ↻ 81.
- Drobne przedmioty należy zabezpieczać przed przemieszczaniem się w przestrzeni bagażowej.
- Podczas przewożenia przedmiotów w przestrzeni bagażowej, oparcia tylnych foteli nie mogą być pochylone do przodu.
- Bagaż nie może wystawać ponad górną krawędź oparc.
- Nie należy umieszczać żadnych przedmiotów na osłonie przestrzeni bagażowej ani na desce rozdzielczej.
- Przewożony ładunek nie może utrudniać posługiwania się hamulcem postojowym i dźwignią zmiany biegów ani ograniczać swobody ruchu kierowcy. W kabinie samochodu nie wolno przewozić jakichkolwiek niezabezpieczonych (nieprzytwierdzonych) przedmiotów.
- Nie wolno jeździć z otwartą klapą tylną.
- Model kombi: w przypadku przewożenia jakichkolwiek przedmiotów w przestrzeni bagażowej należy zamocować siatkę zabezpieczającą. Zamknąć osłonę przestrzeni bagażowej.
- Model Astra TwinTop: przy otwartym dachu zwrócić uwagę na dopuszczalną wysokość ładunku. Nie należy umieszczać żadnych przedmiotów na lub obok rolety bagażnika, na pokrywie pałąków przeciwkapotażowych i za zagłówkami tylnymi.
- Ładowność jest różnicą pomiędzy dopuszczalną masą całkowitą (patrz tabliczka identyfikacyjna ↻ 233) a masą własną pojazdu gotowego do drogi.
W celu obliczenia masy własnej pojazdu gotowego do drogi (wg przepisów UE) należy wpisać dane samochodu w tabelę mas na początku podręcznika.
Zgodnie z wymogami UE masa własna obejmuje szacunkową masę kierowcy (68 kg), bagażu

(7 kg) i wszystkich płynów (zbiornik paliwa napełniony w 90%).

Wyposażenie dodatkowe i opcjonalne zwiększa masę własną pojazdu.

- Przewożenie bagażu na dachu zwiększa wrażliwość samochodu na boczne podmuchy wiatru i pogarsza jego właściwości jezdne na skutek podwyższenia środka ciężkości. Ładunki należy rozłożyć równomiernie i zabezpieczyć pasami. Dostosować ciśnienie w ogumieniu i prędkość jazdy do warunków obciążenia. Okresowo sprawdzać i napinać pasy zabezpieczające.

Dopuszczalne obciążenie dachu wynosi 75 kg, a w przypadku wersji kombi z relingami dachowymi – 100 kg. Składa się na nie masa bagażnika dachowego oraz masa przewożonego ładunku.

Wskaźniki i przyrządy

Elementy sterujące	93
Kontrolki ostrzegawcze, zegary i wskaźniki	100
Wyświetlacze informacyjne	111
Komunikaty pokazywane na wyświetlaczu	119
Komputer pokładowy	123

Elementy sterujące

Regulacja położenia kierownicy

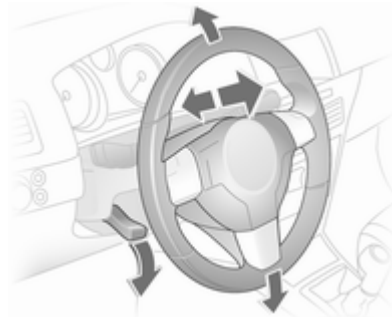

Odblokować dźwignię, wyregulować położenie kierownicy, a następnie zablokować dźwignię i upewnić się, że kierownica jest prawidłowo unieruchomiona.

Nie dokonywać regulacji kierownicy, jeśli samochód nie został unieruchomiony i nie wyłączono blokady kierownicy.

Elementy sterujące na kole kierownicy



Za pomocą elementów sterujących znajdujących się na kole kierownicy można obsługiwać system audio-nawigacyjny i wyświetlacz informacyjny (Info-Display).

Więcej informacji znajduje się w instrukcji obsługi systemu audio-nawigacyjnego.

Sygnał dźwiękowy



Nacisnąć przycisk .

Wycieraczki/spryskiwacze przedniej szyby

Wycieraczki przedniej szyby

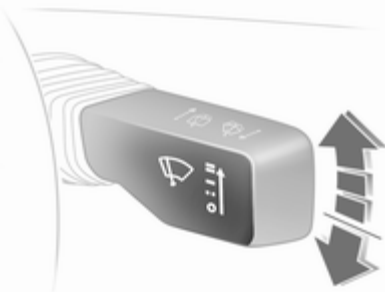

Dźwignia samoczynnie powraca do położenia wyjściowego.

- ≡ = praca szybka
- = praca powolna
- = praca przerywana z regulacją częstotliwości
- = wyłączone

Aby przetrzeć szybę przednią tylko raz w sytuacji, gdy wycieraczki są wyłączone, wystarczy popchnąć ich dźwignię w dół.

W celu uaktywnieniażądanego trybu pracy wycieraczek popchnąć dźwignię, przestawiając ją w odpowiednie położenie tak, aby pokonać jej opór i przytrzymując ją. W przypadku wybrania położenia ○ rozlegnie się sygnał dźwiękowy.

Wycieraczek nie wolno włączać, gdy szyby są oblodzone.

Przed wjazdem do myjni wycieraczki należy wyłączyć.

Regulowany czas trwania cyklu pracy wycieraczek

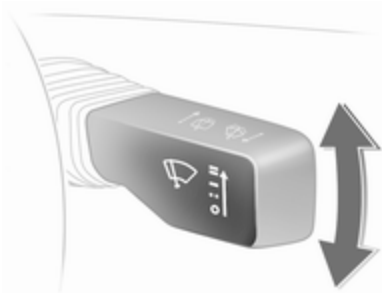

W celu ustawienia czasu trwania cyklu pracy wycieraczek na wartość od 2 do 15 sekund: włączyć zapłon, przestawić dźwignię w położenie inne niż 0, po czym odczekać żądaną ilość sekund i przestawić dźwignię w górę, w położenie --.

Po włączeniu zapłonu i ustawieniu dźwigni w położeniu -- czas trwania cyklu jest ustawiony na 6 sekund.

Automatyczna praca wycieraczek sterowana czujnikiem deszczu

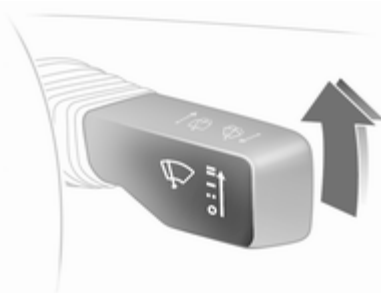

-- = Automatyczna praca wycieraczek sterowana czujnikiem deszczu

Czujnik deszczu rejestruje ilość wody na przedniej szybie samochodu, a następnie odpowiednio reguluje częstotliwość pracy wycieraczek.

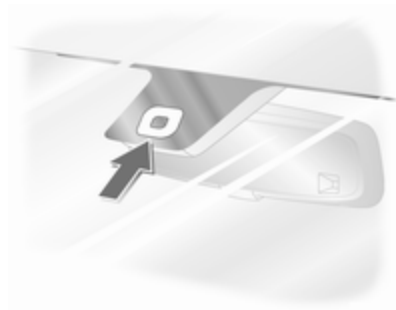

Czujnik należy utrzymywać w czystości i nie dopuszczać do oblodzenia.

Spryskiwacz przedniej szyby

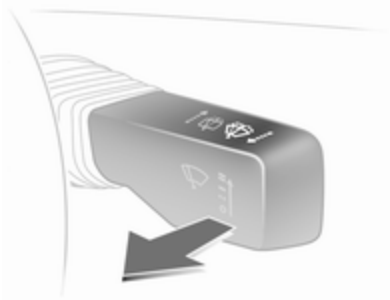

Pociągnąć dźwignię. Szyba przednia zostanie spryskana płynem, a wycieraczka wykona kilka cykli pracy.

Jeśli będą włączone światła, płynem zostaną spryskane także reflektory. W takiej sytuacji ze zmywaczy reflektorów nie będzie można następnie korzystać przez 2 minuty.

Wycieraczka/spryskiwacz tylnej szyby

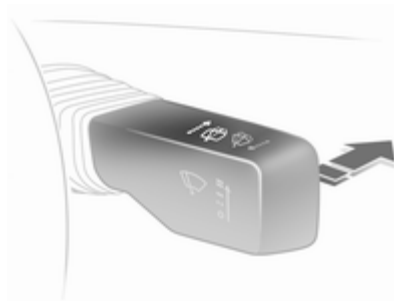

Przesunąć dźwignię do przodu. Wycieraczka tylnej szyby działa w trybie pracy przerywanej. W celu wyłączenia wycieraczki ponownie przesunąć dźwignię do przodu.

Jeśli po przesunięciu do przodu dźwignia zostanie przez chwilę przytrzymana, szyba tylna zostanie spryskana płynem.

Wycieraczek nie wolno włączać, gdy szyby są oblodzone.

Przed wjazdem do myjni wycieraczki należy wyłączyć.

Wycieraczka tylnej szyby zostaje uaktywniona automatycznie po włączeniu biegu wstecznego, gdy wycieraczki przedniej szyby są włączone.

Temperatura zewnętrzna

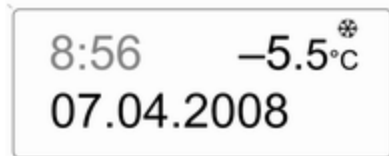

20001

Spadek temperatury sygnalizowany jest natychmiast, a jej wzrost z pewnym opóźnieniem.

W razie spadku temperatury zewnętrznej do 3 °C, na wyświetlaczu informacyjnym (Triple-Info-Display lub Board-Info-Display) pojawia się symbol ❄ jako ostrzeżenie o oblodzonej jezdni. Symbol ❄ świeci się, aż temperatura osiągnie co najmniej 5 °C.

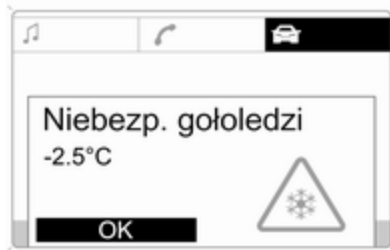

20002

W samochodach z graficznym (Graphic-Info-Display) lub kolorowym (Color-Info-Display) wyświetlaczem informacyjnym pokazywany jest komunikat ostrzegający o oblodzonej jezdni. Przy temperaturze poniżej -5 °C komunikat nie jest wyświetlany.

⚠ Ostrzeżenie

Jeźdźnia może być oblodzona nawet wówczas, gdy wyświetlacz pokazuje temperaturę kilku stopni powyżej 0 °C.

Zegar

Na wyświetlaczu informacyjnym (Info-Display) pokazywana jest data i godzina.

Board-Info-Display ↗ 112,
Graphic-Info-Display,
Color-Info-Display ↗ 114.

Ustawianie daty i godziny na wyświetlaczu informacyjnym (Triple-Info-Display)

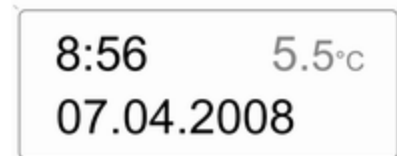





20003

W celu ustawienia zegara naciśnięć i przytrzymać przez około 2 sekundy przycisk ustawiania na desce rozdzielczej. Krótkie naciśnięcie zmienia migającą wartość. Ponowne naciśnięcie i przytrzymanie przycisku przez 2 sekundy spowoduje przejście do kolejnej wyświetlanej pozycji w celu zmiany jej wartości. Przycisk ten należy naciśnąć i przytrzymać także w celu wyjścia z trybu zmiany ustawień.

Funkcja automatycznej synchronizacji zegara

Większość nadajników VHF emituje sygnał zawierający kody systemu RDS umożliwiające automatyczne skorygowanie czasu wskazywanego przez zegar, co jest sygnalizowane na wyświetlaczu symbolem .

Niektóre nadajniki nie nadają poprawnego sygnału czasowego. W takiej sytuacji zaleca się wyłączyć funkcję automatycznej synchronizacji zegara.

Uaktywnić tryb zmiany ustawień i wybrać opcję zmiany wskazania roku. Nacisnąć przycisk  i przytrzymać go przez ok. 3 sekundy, tak aby na wyświetlaczu zaczęło migać wskazanie  i aby pojawił się na nim napis „RDS TIME”. Naciśnięcie przycisku  spowoduje włączenie (RDS TIME 1) lub wyłączenie (RDS TIME 0) funkcji synchronizacji automatycznej. W celu wyłączenia trybu zmiany ustawień nacisnąć przycisk .

Gniazdka zasilania

W niektórych wersjach samochodu zamiast zapalniczki montowane jest gniazdko zasilające umożliwiające podłączenie dodatkowego urządzenia elektrycznego.

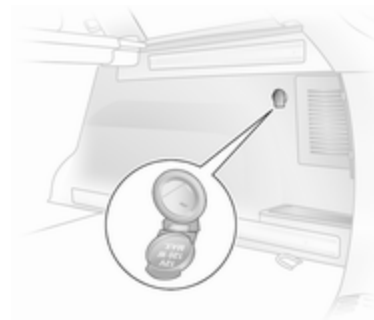
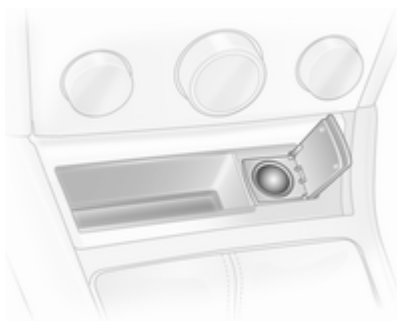

Modele kombi wyposażone są w dodatkowe gniazdko elektryczne w przestrzeni bagażowej.

Gdy silnik nie pracuje, do gniazdek nie należy podłączać urządzeń elektrycznych, ponieważ grozi to rozładowaniem akumulatora.

Maksymalny dopuszczalny pobór energii elektrycznej z gniazdka wynosi 120 W.

Urządzenia elektryczne podłączone do gniazdka muszą być zgodne z wymaganiami normy DIN VDE 40 839 dotyczącej zgodności elektromagnetycznej.

Do gniazdka nie należy podłączać żadnych źródeł zasilania, np. ładowarek czy akumulatorów. Zastosowanie nieodpowiednich wtyków może spowodować uszkodzenie gniazdek zasilających.

Zapalniczka

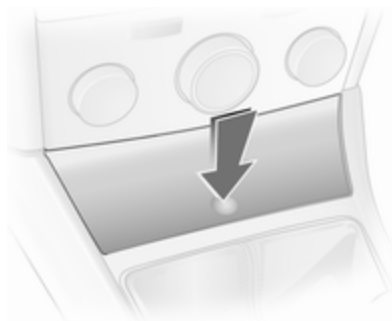

Zapalniczka jest umiejscowiona za pokrywką popielniczki. W celu otwarcia popielniczki nacisnąć jej pokrywkę.

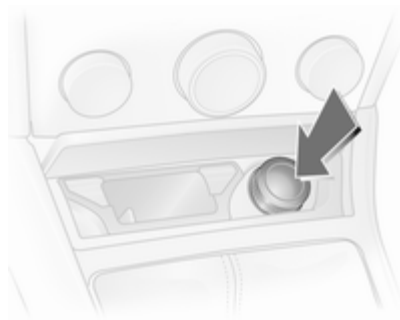

Wcisnąć wkład zapalniczki. Po rozżarzeniu się spirali dopływ prądu zostanie automatycznie przerwany. Wyciągnąć zapalniczkę.

Popielniczki

Przeostroga

Popielniczki służą wyłącznie do gromadzenia popiołu; nie należy do nich wrzucać łatwopalnych śmieci.

Popielniczka z przodu

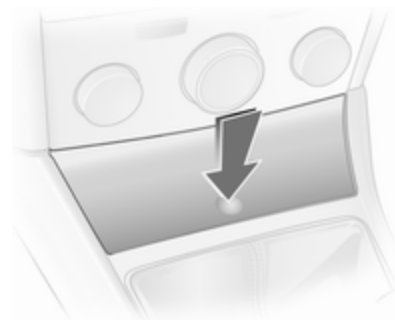

W celu otwarcia popielniczki nacisnąć jej pokrywkę.

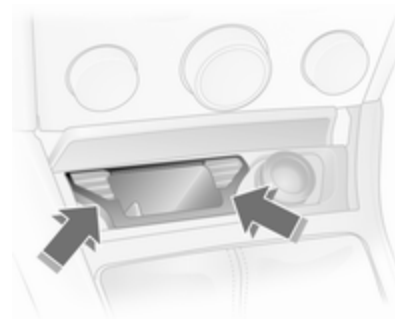

W celu wyjęcia i opróżnienia należy chwycić wkład popielniczki z obu stron i unieść.

Popielniczka tylna

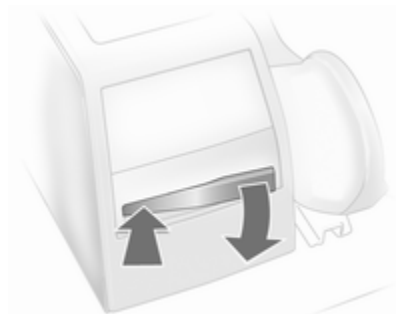

Wyciągnąć popielniczkę, naciskając ją z jednej strony.

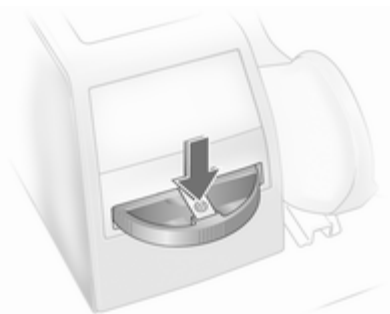

Aby opróżnić popielniczkę, należy nacisnąć sprężynę i wyciągnąć popielniczkę prostopadłe do tyłu.

Kontrolki ostrzegawcze, zegary i wskaźniki

Zestaw wskaźników

W niektórych wersjach samochodu po włączeniu zapłonu strzałki wskaźników na desce rozdzielczej wykonują pełny obrót (aż do położenia granicznego).

Prędkościomierz



Wskazuje prędkość jazdy samochodu.

Licznik przebiegu całkowitego



W dolnym wierszu jest wyświetlany całkowity przebieg samochodu.

Licznik przebiegu dziennego

W górnym wierszu jest wyświetlana liczba kilometrów przejechanych od czasu ostatniego wyzerowania licznika.

W celu wyzerowania nacisnąć i przytrzymać przycisk zerowania przez kilka sekund przy włączonym zapłonie.

Obrotomierz



Wyświetla prędkość obrotową silnika. Silnik powinien na każdym biegu pracować z jak najniższą prędkością obrotową.

Przeestroga

Strzałka obrotomierza nie powinna nigdy znajdować się w czerwonej strefie oznaczającej zbyt wysoką prędkość obrotową. Istnieje wówczas niebezpieczeństwo uszkodzenia silnika.

Wskaźnik poziomu paliwa



Pokazuje poziom paliwa w zbiorniku (w zależności od trybu pracy).

Zapalenie się lampki kontrolnej  oznacza niski poziom paliwa w zbiorniku. Kiedy lampka zacznie migać, należy natychmiast zatankować paliwo.

Nie wolno dopuszczać do całkowitego opróżnienia zbiornika paliwa!

Ponieważ w zbiorniku zawsze znajduje się pewna ilość paliwa, przy tankowaniu można wlać jego mniejszą ilość, niż przewiduje to pojemność całkowita zbiornika.

Wyświetlacz serwisowy

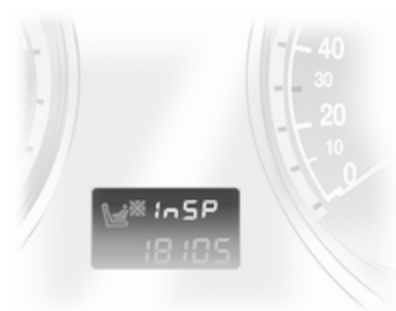

Gdy zbliża się czas kolejnego przeglądu okresowego, na wyświetlaczu pojawia się komunikat **InSP**. Więcej informacji ⇨ 228.

Lampki kontrolne

Nie wszystkie z opisanych w dalszej części tego rozdziału lampek kontrolnych występują w zakupionym samochodzie. Opis dotyczy wszystkich wersji deski rozdzielczej. W momencie włączania zapłonu na chwilę zapala się większość lampek kontrolnych w ramach testu.

Kolory lampek kontrolnych oznaczają:

- Czerwony = niebezpieczeństwo, ważne przypomnienie
- Żółty = ostrzeżenie, uwaga, usterka
- Zielony = potwierdzenie włączenia
- Niebieski = potwierdzenie włączenia



Kierunkowskaz

Lampka  świeci lub miga w kolorze zielonym.

Lampka świeci

Lampka zapala się na chwilę po włączeniu świateł pozycyjnych.

Lampka miga

Lampka miga, gdy włączone są kierunkowskazy albo światła awaryjne.

Szybkie miganie: usterka kierunkowskazu lub związanego z nim bezpiecznika, usterka kierunkowskazu w przyczepie.

Wymiana żarówki ⇨ 184.

Bezpieczniki ⇨ 199.

Kierunkowskazy ⇨ 131.

Lampka kontrolna pasa bezpieczeństwa

Lampka  świeci lub miga w kolorze czerwonym.

Lampka świeci

Lampka świeci, gdy włączony jest zapłon i gaśnie po zapięciu pasa bezpieczeństwa.

Lampka miga

Lampka miga, gdy samochód ruszy i gaśnie po zapięciu pasa bezpieczeństwa.

Zapinanie pasa bezpieczeństwa ⇨ 59.

Poduszki powietrzne, napinacze pasów bezpieczeństwa i pałaki przeciwkapotażowe

Lampka  świeci w kolorze czerwonym.

Po włączeniu zapłonu lampka zapala się na ok. 4 sekundy. Jeśli lampka w ogóle się nie zaświeci, nie zgaśnie po 4 sekundach bądź nagle zaświeci się podczas jazdy, doszło do usterki w układzie napinaczy pasów bezpieczeństwa, poduszek powietrznych, pałaków

przeciwkapotażowych lub rozpoznawania obciążenia fotela. W razie wypadku układy te mogą nie zadziałać.

Zadziałanie napinaczy pasów bezpieczeństwa, poduszek powietrznych lub pałaków przeciwkapotażowych jest sygnalizowane świeceniem się lampki kontrolnej .

Ostrzeżenie

Przyczynę usterki należy niezwłocznie usunąć w serwisie.

Poduszki powietrzne, napinacze pasów bezpieczeństwa ⇨ 61, ⇨ 58.

Układ rozpoznawania obciążenia fotela

Lampka  świeci lub miga w kolorze żółtym.

Lampka świeci

W samochodach wyposażonych w system rozpoznawania obciążenia fotela lampka  zapala się na ok. 4 sekundy po włączeniu zapłonu.

Jeśli zostanie wykryty fotelik dziecięcy z transponderem, lampka  nie zgaśnie. Oznacza to, że poduszki powietrzne chroniące pasażera podróżującego na fotelu przednim zostały dezaktywowane ⇨ 65 oraz że można bezpiecznie zamocować w tym miejscu fotelik dziecięcy z transponderem.

Niebezpieczeństwo

Jeśli pomimo zamocowania fotelika dziecięcego na przednim fotelu pasażera lampka kontrolna zgasła, poduszki powietrzne, czołowa i boczna, chroniące pasażera podróżującego z przodu nie zostały dezaktywowane.

Lampka miga

W układzie wystąpiła usterka albo fotelik dziecięcy z transponderem jest uszkodzony bądź nieprawidłowo zamocowany ⇨ 65.

Niebezpieczeństwo

Miganie lampki w czasie jazdy oznacza usterkę. Przyczynę usterki należy niezwłocznie usunąć w warsztacie.

Fotelik dziecięcy z transponderem ⇨ 71.

Układ ładowania akumulatora

Lampka  świeci w kolorze czerwonym.

Lampka zapala się po włączeniu zapłonu i gaśnie krótko po uruchomieniu silnika.

Lampka świeci przy włączonym silniku

Zatrzymać samochód i wyłączyć silnik. Akumulator nie jest ładowany. Mogło nastąpić przerwanie chłodzenia silnika. W pojazdach z silnikiem wysokoprężnym może zostać odłączone zasilanie wspomaganie układu hamulcowego. Należy skorzystać z pomocy serwisu.

Lampka kontrolna silnika

Lampka  świeci lub miga w kolorze żółtym.

Lampka zapala się po włączeniu zapłonu i gaśnie krótko po uruchomieniu silnika.

Lampka świeci przy włączonym silniku

Wystąpiła usterka w układzie kontroli emisji spalin. Może nastąpić przekroczenie dopuszczalnych norm emisji spalin. Należy niezwłocznie skorzystać z pomocy warsztatu.

Lampka miga przy włączonym silniku

Wystąpiła usterka grożąca uszkodzeniem katalizatora. Do czasu zgaśnięcia lampki należy unikać silnego wciskania pedału przyspieszenia. Należy niezwłocznie skorzystać z pomocy warsztatu.

Wskaźnik wymaganego przeglądu

Lampka  świeci lub miga w kolorze żółtym.

Lampka świeci przy włączonym silniku

Wystąpiła usterka w układzie elektronicznym silnika lub skrzyni biegów ⇨ 154, ⇨ 160. Układ przełącza się w tryb awaryjny. W trybie tym może wzrosnąć zużycie paliwa, a osiągi samochodu mogą ulec pogorszeniu.

Jeśli po ponownym uruchomieniu silnika problem się powtórzy, skorzystać z pomocy warsztatu.

Lampka świeci, a na wyświetlaczu serwisowym pokazywane jest wskazanie InSP4

Należy udać się do warsztatu w celu opróżnienia filtra paliwa ⇨ 121 silnika wysokoprężnego.

Lampka miga przy włączonym zapłonie

Usterka układu immobilizera. Nie będzie można uruchomić silnika ⇨ 34.

Wyłączyć zapłon i powtórzyć procedurę rozruchu.

Jeśli lampka kontrolna nadal miga, należy spróbować rozruchu przy użyciu kluczyka zapasowego i zwrócić się do warsztatu.

Układ hamulcowy i sprzęgłowy

Lampka  świeci lub miga w kolorze czerwonym.

Lampka świeci

Lampka świeci także, gdy włączony jest zapłon, a hamulec postojowy jest zaciągnięty ⇨ 162.

Lampka świeci, gdy zwolniony jest hamulec postojowy, w razie zbyt niskiego poziomu płynu hamulcowego lub sprzęgłowego ⇨ 181.

Ostrzeżenie

Zatrzymać samochód i pod żadnym pozorem nie kontynuować jazdy. Należy zwrócić się do warsztatu.

Lampka miga

W samochodach z przekładnią manualno-automatyczną lampka miga przez kilka sekund po wyłączeniu zapłonu w sytuacji, gdy hamulec postojowy nie został zaciągnięty.

Ponadto w samochodach z przekładnią manualno-automatyczną lampka miga także,

gdy zostaną otwarte drzwi kierowcy, a nie został wybrany żaden bieg i nie zaciągnięto hamulca postojowego.

Układ ABS

Lampka  świeci w kolorze czerwonym.

Lampka świeci się przez kilka sekund po włączeniu zapłonu. Gdy lampka zgaśnie, układ jest gotowy do pracy.

Jeśli lampka po kilku sekundach nie zgaśnie lub zaświeci się podczas jazdy, w układzie ABS wystąpiła usterka. Układ hamulcowy działa nadal, jednak bez układu przeciwdziałającego blokowaniu kół podczas hamowania.

Układ ABS ⇨ 161.

Tryb sportowy

Lampka  świeci w kolorze żółtym.

Lampka świeci się, gdy włączony jest tryb sportowy ⇨ 153, ⇨ 159.

Tryb zimowy

Lampka  świeci w kolorze żółtym.

Lampka świeci się, gdy włączony jest tryb zimowy ⇨ 153, ⇨ 159.

Ultradźwiękowy układ ułatwiający parkowanie

Lampka  świeci lub miga w kolorze żółtym.

Lampka świeci

Wystąpiła usterka w układzie. Przyczynę usterki należy usunąć w warsztacie.

Lampka miga

Czujniki są zabrudzone, oblodzone lub pokryte śniegiem.

LUB

Zewnętrzne źródła ultradźwięków zakłócają pracę układu. Po usunięciu źródła zakłóceń układ będzie działał w normalny sposób.

Ultradźwiękowe czujniki parkowania ⇨ 166.

Układ stabilizacji toru jazdy

Lampka  świeci lub miga w kolorze żółtym.

Lampka świeci się przez kilka sekund po włączeniu zapłonu.

Lampka miga podczas jazdy

Układ uaktywnił się. Może nastąpić redukcja mocy silnika i lekkie wyhamowanie samochodu ⇨ 163.

Lampka świeci podczas jazdy

Układ został wyłączony lub wystąpiła usterka. Możliwe jest kontynuowanie jazdy, jednak w zależności od stanu nawierzchni drogi stabilność samochodu może ulec pogorszeniu.

Przyczynę usterki należy usunąć w warsztacie.

Układ ESP^{Plus} ⇨ 163.

Temperatura płynu chłodzącego

Lampka  świeci w kolorze czerwonym.

Lampka świeci przy włączonym silniku

Zatrzymać samochód i wyłączyć silnik.

Przeostroga
Temperatura płynu chłodzącego jest zbyt wysoka.

Niezwłocznie sprawdzić poziom płynu chłodzącego ⇨ 180.

Jeśli w zbiorniku znajduje się wystarczająca ilość płynu, skorzystać z pomocy warsztatu.

Podgrzewanie wstępne i filtr cząstek stałych w silniku wysokoprężnym

Lampka  świeci lub miga w kolorze żółtym.

Lampka świeci

Włączone jest podgrzewanie wstępne. Układ ten włącza się, tylko gdy temperatura powietrza na zewnątrz jest niska.

Lampka miga

Dotyczy samochodów wyposażonych w filtr cząstek stałych przy silniku wysokoprężnym.

Lampka kontrolna  miga, jeśli wymagane jest oczyszczenie filtra, a funkcja automatycznego czyszczenia nie zadziałała. Należy kontynuować jazdę, uważając, aby prędkość obrotowa silnika nie spadła poniżej wartości 2000 obr./min.

Lampka kontrolna  gaśnie po zakończeniu samooczyszczania.

Filtr cząstek stałych w silniku wysokoprężnym ⇨ 149.

Układ wykrywania spadku ciśnienia w oponach i układ monitorowania ciśnienia w oponach

Lampka  świeci lub miga w kolorze czerwonym bądź żółtym.

Lampka kontrolna świeci w kolorze czerwonym

Doszło do spadku ciśnienia w oponie (lub oponach). Należy wtedy natychmiast zatrzymać samochód i sprawdzić ciśnienie w oponach. Używając opon typu run-flat ⇨ 207, nie wolno przekraczać prędkości 80 km/h.

Lampka kontrolna świeci w kolorze żółtym

W układzie wystąpiła usterka lub zamontowano koło bez czujnika ciśnienia (np. koło zapasowe). Należy zwrócić się do warsztatu.

Lampka miga

Trzykrotne błysnięcie lampki informuje o inicjalizacji układu.

Układ wykrywania spadku ciśnienia w oponach ⇨ 210, układ monitorowania ciśnienia w oponach ⇨ 209.

Interaktywny układ jezdny (IDS), układ ciągłej kontroli charakterystyki amortyzatorów (CDC), tryb sportowy

Lampka IDS+ świeci w kolorze żółtym.

Lampka zapala się po włączeniu zapłonu i gaśnie krótko po uruchomieniu silnika. Zaświecenie się lampki podczas jazdy oznacza usterkę w układzie. Przyczynę usterki należy usunąć w warsztacie.

Układ IDS^{Plus} ⇨ 164, układ CDC ⇨ 164, tryb sportowy ⇨ 164.

Ciśnienie oleju silnikowego

Lampka  świeci w kolorze czerwonym.

Lampka zapala się po włączeniu zapłonu i gaśnie krótko po uruchomieniu silnika.

Lampka świeci przy włączonym silniku

Przeestroga

Mogło nastąpić przerwanie smarowania silnika. Grozi to zatarciem silnika i/lub zablokowaniem kół napędzanych.

1. Wcisnąć pedał sprzęgła.
2. Ustawić dźwignię zmiany biegów w położeniu neutralnym (lub w położeniu **N**).
3. Jak najszybciej zjechać z drogi, nie powodując zakłócenia ruchu drogowego.
4. Wyłączyć zapłon.

Ostrzeżenie

Przy wyłączonym silniku hamowanie oraz obracanie kierownicą wymaga znacznie większej siły.

Nie wyjmować kluczyka z wyłącznika zapłonu aż do całkowitego zatrzymania samochodu. W przeciwnym razie może zadziałać blokada kierownicy.

Przed zwróceniem się do warsztatu należy sprawdzić poziom oleju silnikowego ⇨ 179.

Niski poziom oleju silnikowego

Lampka  świeci w kolorze żółtym.

Poziom oleju w silniku jest sprawdzany automatycznie.

Lampka świeci przy włączonym silniku

Niski poziom oleju silnikowego. Sprawdzić i w razie potrzeby uzupełnić poziom oleju ⇨ 179.

Niski poziom paliwa

Lampka  świeci lub miga w kolorze żółtym.

Lampka świecei

Poziom paliwa w zbiorniku jest zbyt niski.

Lampka miga

Paliwo na wyczerpaniu. Natychmiast zatankować. Nie wolno dopuszczać do całkowitego opróżnienia zbiornika paliwa!

Katalizator ⇨ 150.

Odpowietrzanie układu paliwowego silnika wysokoprężnego ⇨ 182.

System Open&Start

Lampka  świeci lub miga w kolorze żółtym.

Lampka miga

Kluczyk elektroniczny znajduje się poza zasięgiem wewnętrznego odbiornika samochodu. Nie będzie można uruchomić silnika. Nacisnąć i przytrzymać nieco dłużej przycisk **Start/Stop** w celu wyłączenia zapłonu.

LUB

Doszło do usterki kluczyka elektronicznego. Samochód można obsługiwać tylko w trybie awaryjnym.

Lampka świecei

Wystąpiła usterka w układzie. Samochód można obsługiwać za pomocą kluczyka zapasowego albo nadajnika zdalnego sterowania. Można też skorzystać z procedury obsługi systemu w trybie awaryjnym. Nacisnąć i przytrzymać nieco dłużej przycisk **Start/Stop** w celu wyłączenia zapłonu. Należy skorzystać z pomocy serwisu.

LUB

Nie zwolniono blokady kierownicy. Obrócić częściowo koło kierownicy i nacisnąć przycisk **Start/Stop**.

System Open&Start ⇨ 23.

Przypomnienie o naciśnięciu pedału hamulca

Lampka  świeci w kolorze żółtym.

W przypadku samochodu z przekładnią manualno-automatyczną, silnik można uruchomić, tylko gdy wciśnięty jest pedał hamulca. Jeśli pedał hamulca nie będzie wciśnięty, lampka zacznie świecić ⇨ 157.

Światła zewnętrzne

Lampka  świeci w kolorze zielonym.

Lampka świecei, gdy włączone są światła zewnętrzne ⇨ 128.

Światła drogowe

Lampka  świeci w kolorze niebieskim.

Lampka świecei, gdy włączone są światła drogowe oraz przy uaktywnianiu sygnału świetlnego ⇨ 129.

System adaptacyjnego oświetlenia drogi

Lampka  świeci lub miga w kolorze żółtym.

Lampka świeci

Wystąpiła usterka w układzie.

W przypadku, gdy mechanizm obrotu reflektorów doświetlających zakręt nie zadziała, odpowiednie światło mijania zostaje wyłączone. Jednocześnie włącza się światło przeciwmgielne.

Należy skorzystać z pomocy serwisu.

Lampka miga

Wystąpiła usterka w układzie. Należy niezwłocznie zwrócić się do warsztatu naprawczego.

Po włączeniu zapłonu lampka kontrolna  miga przez ok. 4 sekundy, przypominając kierowcy, że światła zostały przystosowane do jazdy za granicą ↪ 129.

System adaptacyjnego oświetlenia drogi (AFL) ↪ 130.

Światła przeciwmgielne

Lampka  świeci w kolorze zielonym.

Lampka świeci, gdy włączone są przednie światła przeciwmgielne ↪ 132.

Tylne światła przeciwmgielne

Lampka  świeci w kolorze żółtym.

Lampka świeci, gdy włączone jest tylne światło przeciwmgielne ↪ 132.

Automatyczna kontrola prędkości

Lampka  świeci w kolorze zielonym.

Lampka świeci, gdy układ jest włączony ↪ 165.

Sygnalizator otwartych drzwi

Lampka  świeci w kolorze czerwonym.

Lampka świeci, gdy otwarte są drzwi lub kłapa tylna.

Wyświetlacze informacyjne

Trzyfunkcyjny wyświetlacz informacyjny (Triple-Info-Display)

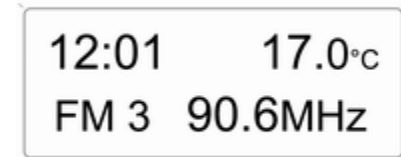

20004

Pokazuje godzinę, temperaturę zewnętrzną oraz datę lub wskazania systemu audio-nawigacyjnego (jeśli jest włączony).

Gdy zapłon jest wyłączony, krótkie naciśnięcie jednego z dwóch przycisków poniżej wyświetlacza powoduje wyświetlenie godziny, daty

i temperatury zewnętrznej. Informacje te są wyświetlane przez ok. 15 sekund.

Wyświetlacz informacyjny komputera pokładowego (Board-Info-Display)



20005

Pokazuje godzinę, temperaturę zewnętrzną oraz datę lub wskazania systemu audio-nawigacyjnego.

Wybieranie funkcji

Dostęp do funkcji i ustawień systemu audio-nawigacyjnego można uzyskać za pośrednictwem wyświetlacza komputera pokładowego.

Do tego celu służą ekrany menu i przyciski systemu audio-nawigacyjnego.

Jeśli w ciągu 5 sekund nie zostanie wybrana żadna pozycja, wyświetlany ekran menu zostanie zamknięty.

Wybieranie pozycji menu za pomocą przycisków systemu audio-nawigacyjnego

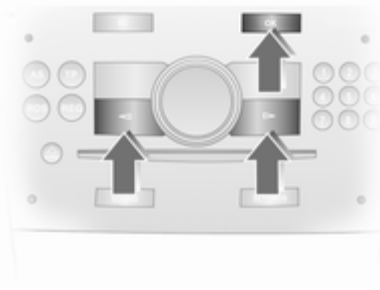

Żądaną pozycję z menu **ustawienia** można wywołać, naciskając przycisk **OK**. Do zmiany ustawień służą przyciski strzałek.

Żądaną pozycję z menu **BC** można wywołać, naciskając przycisk **OK**. Przycisk **OK** umożliwia wtedy obsługę stopera i wyzerowanie pomiaru/obliczonej wartości.

Wybieranie pozycji menu za pomocą lewego pokrętła regulacyjnego na kierownicy



Naciśnięcie pokrętła powoduje wyświetlenie menu **BC**. Gdy wyświetlane jest menu **BC**,

naciśnięcie pokrętki umożliwia obsługę stopera i wyzerowanie pomiaru/obliczonej wartości. Z kolei obracając pokrętkę, można wybrać żadaną pozycję.

Ustawienia systemowe

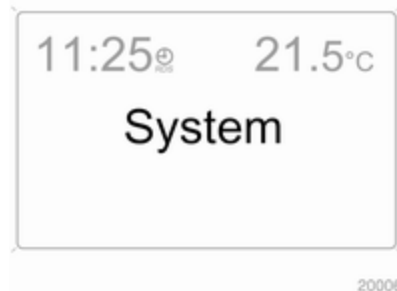

Nacisnąć przycisk **Settings** systemu audio-nawigacyjnego. Spowoduje to wywołanie pozycji **Audio** w menu. Następnie wywołać ekran **System**, naciskając lewy przycisk strzałki i zatwierdzić wybór za pomocą przycisku **OK**.

Funkcja automatycznej synchronizacji zegara

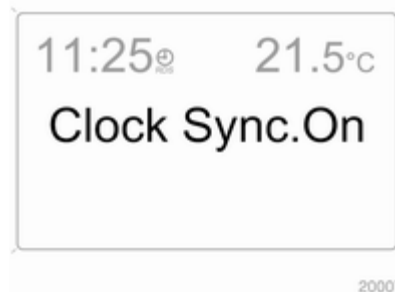

Większość nadajników VHF emituje sygnał zawierający kody systemu RDS umożliwiające automatyczne skorygowanie czasu wskazywanego przez zegar. Gdy sygnał RDS jest dostępny, na wyświetlaczu pojawia się wskazanie .

Niektóre nadajniki nie nadają poprawnego sygnału czasowego. W takiej sytuacji zaleca się wyłączyć funkcję automatycznej synchronizacji zegara.

Wyłączyć (**Clock Sync.Off**) lub włączyć (**Clock Sync.On**) funkcję automatycznej synchronizacji zegara za pomocą przycisków strzałek.

Ustawianie daty i godziny

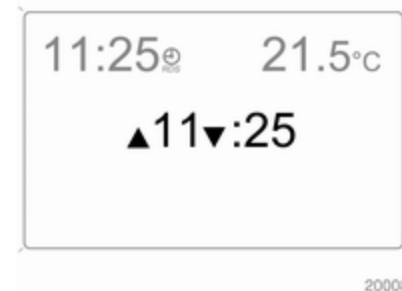

Przed i za wartością, którą można zmienić, jest wyświetlana strzałka. Do zmiany ustawień użyć przycisków strzałek.

Sprzężenie z wyłącznikiem zapłonu
Patrz instrukcja obsługi systemu audio-nawigacyjnego.

Wybór języka

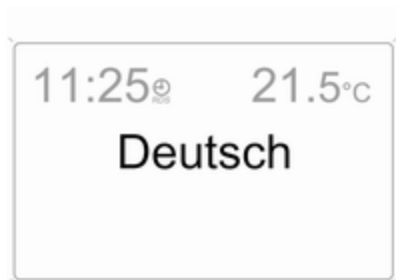

20009

W przypadku niektórych funkcji możliwy jest wybór języka, w jakim wyświetlane są napisy.

Żądaną wersję językową należy wybrać za pomocą przycisków strzałek.

Wybór jednostek miary

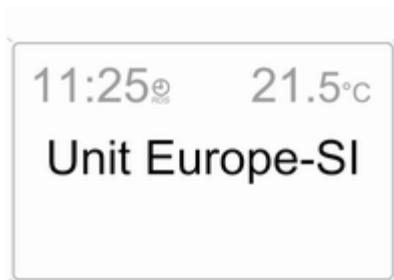

20010

Żądany rodzaj jednostek miary należy wybrać za pomocą przycisków strzałek.

Graficzny wyświetlacz informacyjny (Graphic-Info-Display), kolorowy wyświetlacz informacyjny (Colour-Info-Display)



20025

Pokazuje godzinę, temperaturę zewnętrzną, datę lub wskazania systemu audio-nawigacyjnego (jeśli jest on włączony) oraz informacje dotyczące klimatyzacji sterowanej elektronicznie.

Kolorowy wyświetlacz (Color-Info-Display) pokazuje informacje w kolorze.

Rodzaj wyświetlanych informacji i sposób ich wyświetlania zależy od wyposażenia samochodu oraz wybranych ustawień.

Wybieranie funkcji

Dostęp do funkcji i ustawień systemu audio-nawigacyjnego oraz układu klimatyzacji sterowanej elektronicznie można uzyskać za pomocą wyświetlacza.

Do tego celu służą ekrany menu i przyciski sterujące, a także pokrętło wielofunkcyjne systemu audio-nawigacyjnego i lewe pokrętło regulacyjne na kole kierownicy.

Wybieranie pozycji menu za pomocą przycisków systemu audio-nawigacyjnego

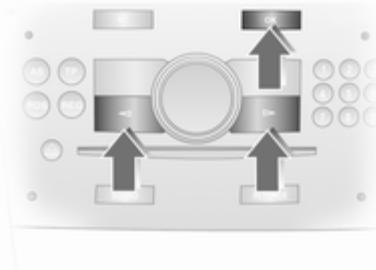

Do wyboru pozycji menu służą ekrany menu i przyciski systemu audio-nawigacyjnego. Naciśnięcie przycisku **OK** powoduje zatwierdzenie wyboru zaznaczonej pozycji lub potwierdzenie zamiaru wykonania danego polecenia.

W celu zamknięcia menu naciskać przycisk strzałki w prawo lub w lewo, aż pojawi się pozycja **wstecz** (Powrót) lub **Main** (Główne) i wybrać ją.

Wybieranie pozycji menu za pomocą pokrętła wielofunkcyjnego



Obrócenie pokrętła wielofunkcyjnego umożliwia zaznaczenie pozycji menu, polecenia lub funkcji.

Z kolei naciśnięcie tego pokrętła powoduje wybranie zaznaczonej pozycji lub potwierdzenie zamiaru wykonania danego polecenia.

W celu zamknięcia ekranu menu obrócić pokrętło wielofunkcyjne tak, aby przejść do pozycji **wstecz** (Powrót) lub **Main** (Główne) i wybrać tę pozycję.

Wybór pozycji menu za pomocą lewego pokręta na kierownicy



Obrócić pokrętkę w celu zaznaczenia pozycji menu.

Naciśnięcie pokrętki powoduje wybranie zaznaczonej pozycji lub potwierdzenie zamiaru wykonania danego polecenia.

Dostępne funkcje



Każda funkcja ma swój ekran główny (Main), który można wybrać na samej górze wyświetlacza (za wyjątkiem systemu Infotainment CD 30 i systemu Mobile Phone Portal):

- informacje dotyczące systemu audio,
- informacje nawigacyjne,
- informacje dotyczące telefonu,
- komputer pokładowy.

Ustawienia systemowe



20013

Nacisnąć przycisk **Main** systemu audio-nawigacyjnego.

Nacisnąć przycisk **Settings** (Ustawienia) systemu audio-nawigacyjnego. W przypadku systemu informacyjnego CD 30 wybór menu nie jest możliwy.

Ustawianie daty i godziny



20014

Wybrać pozycję **godz., data** z menu **ustawienia**.

Zaznaczyć żądaną pozycję menu i zmienić jej ustawienie.

Zmiana czasu powoduje również zmianę czasu w systemie nawigacji.

Funkcja automatycznej synchronizacji zegara

Większość nadajników VHF emituje sygnał zawierający kody systemu RDS umożliwiające automatyczne skorygowanie czasu wskazywanego przez zegar.

Niektóre nadajniki nie nadają poprawnego sygnału czasowego. W takiej sytuacji zaleca się wyłączyć funkcję automatycznej synchronizacji zegara.

Tę funkcję uaktywnia się poprzez zaznaczenie pola przed opcją **automat. synchroniz. czasu** (Automatyczna synchronizacja zegara) w menu **godz., data** (Data, godzina).

Wybór języka

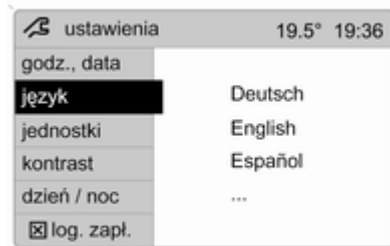

20015

W przypadku niektórych funkcji możliwy jest wybór języka, w jakim wyświetlane są napisy.

Wybrać pozycję **język** z menu **ustawienia**.

Wybrać żądany język.



20016

Przed nazwą aktualnie wybranej pozycji menu jest wyświetlany symbol ►.

W przypadku zmiany języka wyświetlacza w samochodzie z systemem audio-nawigacyjnym obsługującym komunikaty głosowe zostanie także wyświetlony monit o zmianę języka tych komunikatów – patrz instrukcja obsługi systemu audio-nawigacyjnego.

Wybór jednostek miary



20017

Wybrać pozycję **jednostki** z menu **ustawienia**.

Wybrać żadaną jednostkę.

Przed nazwą aktualnie wybranej pozycji menu jest wyświetlany symbol ●.

Regulacja kontrastu (graficzny wyświetlacz informacyjny Graphic-Info-Display)

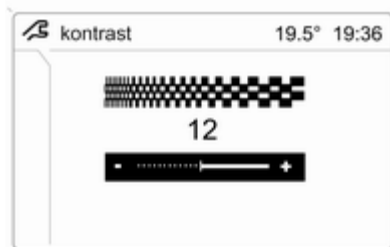

20018

Wybrać pozycję **kontrast** z menu **ustawienia**.

Ustawić kontrast i zatwierdzić zmianę.

Wybór trybu wyświetlania informacji

Jasność ekranu wyświetlacza jest zależna od tego, czy włączone są światła zewnętrzne. Można dostosować następujące ustawienia dodatkowe:

Wybrać pozycję **dzień / noc** z menu **ustawienia**.

automatycznie Kolory są dostosowywane do zewnętrznych warunków oświetleniowych.

zawsze wygląd dzienny tekst w kolorze czarnym lub innym na jasnym tle.

zawsze wygląd nocny tekst w kolorze białym lub innym na ciemnym tle.

Przed nazwą aktualnie wybranej pozycji menu jest wyświetlany symbol ●.

Ignition logic

Patrz instrukcja obsługi systemu audio-nawigacyjnego.

Komunikaty pokazywane na wyświetlaczu

Komunikaty są pokazywane na wyświetlaczu w desce rozdzielczej samochodu. Ponadto niektóre ostrzeżenia są sygnalizowane akustycznie. Komunikaty układu kontrolnego pojawiają się na wyświetlaczu informacyjnym (Info-Display). Niektóre informacje są wyświetlane w postaci skróconej. Wyświetlane komunikaty ostrzegawcze należy zatwierdzać za pomocą pokrętki wielofunkcyjnego ↻ 112, ↻ 114.

Ostrzeżenia akustyczne

Rozlegają się podczas uruchamiania silnika lub w trakcie jazdy w następujących sytuacjach

- brak kluczyka elektronicznego lub system go nie rozpoznał,
- pasy bezpieczeństwa nie są zapięte,
- któreś z drzwi lub kłapa tylna nie zostały prawidłowo zamknięte, a mimo to samochód rusza,
- przekroczono określoną prędkość jazdy przy zaciągniętym hamulcu postojowym,
- przekroczono fabrycznie zaprogramowaną prędkość maksymalną,
- w samochodzie z przekładnią manualno-automatyczną po uruchomieniu silnika wybierany jest bieg, a pedał hamulca nie jest wciśnięty bądź otwarte są drzwi kierowcy.

Po zaparkowaniu samochodu i otwarciu drzwi kierowcy sygnalizują następujące sytuacje

- w wyłączniku zapłonu pozostawiono kluczyk,
- pozostawiono włączone światła zewnętrzne,
- dźwignia zmiany biegów nie została ustawiona w położeniu P (w samochodzie z systemem Open&Start i automatyczną skrzynią biegów),
- w samochodzie z przekładnią manualno-automatyczną silnik jest wyłączony, a hamulec postojowy nie został zaciągnięty i nie wybrano żadnego biegu.

Podczas obsługi rozkładanego dachu

- Informacyjny sygnał dźwiękowy jest generowany po zakończeniu składania lub rozkładania dachu.

- Informacyjny sygnał dźwiękowy jest generowany po zakończeniu unoszenia lub opuszczania złożonego dachu przez elektryczny mechanizm ułatwiający załadunek.
- Krótki ostrzegawczy sygnał dźwiękowy jest generowany, jeśli kłapa tylna nie jest zamknięta.
- Krótki ostrzegawczy sygnał dźwiękowy jest generowany, jeśli kłapa tylna nie otwiera się całkowicie podczas pracy elektrycznego mechanizmu ułatwiającego załadunek.
- Krótki ostrzegawczy sygnał dźwiękowy jest generowany, jeśli próbę złożenia/rozłożenia dachu podjęto podczas jazdy z prędkością przekraczającą 30 km/h.
- Krótki ostrzegawczy sygnał dźwiękowy jest generowany, jeśli dach nie jest całkowicie złożony/rozłożony, a prędkość jazdy przekracza 30 km/h.
- Trzy krótkie ostrzegawcze sygnały dźwiękowe są generowane, jeśli podjęta została próba złożenia/rozłożenia dachu lub użycia

elektrycznego mechanizmu ułatwiającego załadunek, mimo iż roleta bagażnika jest zwinięta.

- Trzy krótkie ostrzegawcze sygnały dźwiękowe są generowane, jeśli podjęta została próba złożenia/rozłożenia dachu w sytuacji, gdy temperatura na zewnątrz wynosi poniżej -20°C , napięcie akumulatora jest zbyt niskie lub doszło do przeciążenia układu.
- Ciągły dźwiękowy sygnał ostrzegawczy podczas ruchu dachu, jeśli zostało uruchomione zabezpieczenie w przypadku dachowania.
- Ciągły ostrzegawczy sygnał dźwiękowy jest generowany, gdy złożony dach znajduje się w położeniu pośrednim lub elektryczny mechanizm ułatwiający załadunek znajduje się w położeniu górnym, a do końca 9-minutowego okresu oczekiwania pozostała jedna minuta.
- Ciągły dźwiękowy sygnał ostrzegawczy rozlega się podczas zamykania klapy tylnej, kiedy

proces obniżania się elektrycznego mechanizmu ułatwiającego załadunek bagażnika nie został zakończony lub został przerwany.

Komunikat dotyczący napięcia baterii

Bateria w nadajniku zdalnego sterowania lub w kluczyku elektronicznym ma niskie napięcie. W samochodach bez układu kontrolnego na wyświetlaczu w desce rozdzielczej samochodu pojawi się komunikat **InSP3**. Wymienić baterię na nową ↻ 22, ↻ 23.

Włącznik świateł hamowania

Światła hamowania nie zapalają się po naciśnięciu pedału hamulca. Przyczynę usterki należy niezwłocznie usunąć w warsztacie.

Komunikat dotyczący poziomu płynu chłodzącego

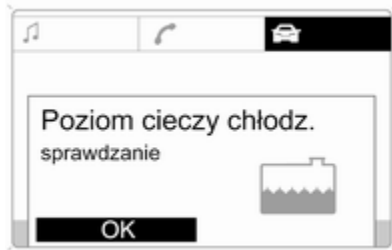

20019

Poziom płynu chłodzącego w układzie chłodzącym silnika jest niski. Niezwłocznie sprawdzić poziom płynu chłodzącego ↪ 180.

Komunikat dotyczący filtra paliwa w silniku wysokoprężnym

Jeśli w filtrze paliwa silnika wysokoprężnego zostanie wykryta woda, na wyświetlaczu w desce rozdzielczej samochodu pojawi się komunikat **InSP4**. Należy zwrócić się do warsztatu.

Oświetlenie

Monitorowane są wszystkie ważne światła zewnętrzne – wraz z przewodami i bezpiecznikami. W przypadku jazdy z przyczepą monitorowane jest również oświetlenie przyczepy. Przyczepy ze światłami diodowymi muszą być wyposażone w przejściówkę umożliwiającą monitorowanie tych światel.



20020

Światło, które jest uszkodzone, zostanie wskazane na wyświetlaczu informacyjnym. Alternatywnie na wyświetlaczu w desce rozdzielczej samochodu pojawi się komunikat **InSP2**.

Autoalarm

Wystąpiła usterka autoalarmu. Przyczynę usterki należy usunąć w warsztacie.

Ciśnienie powietrza w oponach



20021

W samochodach wyposażonych w układ monitorowania ciśnienia w oponach wykrycie zbyt niskiego ciśnienia powoduje pojawienie się na wyświetlaczu informacji o konieczności sprawdzenia określonego koła.

Należy wtedy zmniejszyć prędkość i przy najbliższej sposobności sprawdzić wartość ciśnienia powietrza we wskazanym kole. Układ

monitorowania ciśnienia w oponach ⇨ 209. Sprawdzanie ciśnienia powietrza w oponach ⇨ 208, ⇨ 253.

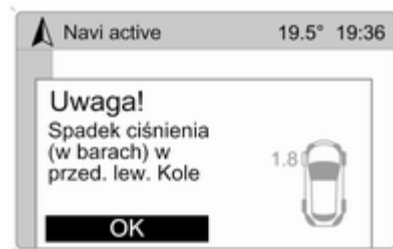

20022

W przypadku wykrycia znacznego spadku ciśnienia w którejś z opon na wyświetlaczu pojawia się informacja o kole, które należy sprawdzić.

Jak najszybciej zjechać z drogi, aby nie stwarzać zagrożenia dla innych pojazdów. Zatrzymać samochód i sprawdzić opony. Zamontować koło zapasowe ⇨ 216. W przypadku korzystania z opon typu run-flat nie wolno przekraczać prędkości

80 km/h. Więcej informacji ⇨ 207. Układ monitorowania ciśnienia w oponach ⇨ 209.

Komunikat dotyczący poziomu płynu do spryskiwaczy szyb

Niski poziom płynu do spryskiwaczy szyb. Dolać płynu do spryskiwaczy ⇨ 181.

Komputer pokładowy

Komputer pokładowy / wyświetlacz informacyjny

Dostęp do danych rejestrowanych przez komputer pokładowy można uzyskać po naciśnięciu przycisku **BC** (Komputer pokładowy) systemu audio-nawigacyjnego lub lewego pokrętła regulacyjnego na kierownicy.

Niektóre informacje wyświetlane są w postaci skróconej.

Po wybraniu funkcji audio w dalszym ciągu wyświetlany jest dolny wiersz funkcji komputera pokładowego.

Chwilowe zużycie paliwa



Wyświetlanie chwilowego zużycia paliwa. Przy niskich prędkościach jazdy jest wyświetlane zużycie paliwa w ciągu godziny.

Średnie zużycie paliwa

Wyświetlanie średniego zużycia paliwa. Pomiar można w każdej chwili rozpocząć od nowa.

Całkowite zużycie paliwa

Wyświetlanie ilości zużytego paliwa. Pomiar można w każdej chwili rozpocząć od nowa.

Średnia prędkość jazdy

Wyświetlanie średniej prędkości jazdy. Pomiar można w każdej chwili rozpocząć od nowa.

Przerwy w podróży z wyłączeniem zapłonu nie są uwzględniane w obliczeniach.

Przejechana odległość

Wyświetlanie przejechanej odległości. Pomiar można w każdej chwili rozpocząć od nowa.

Zasięg

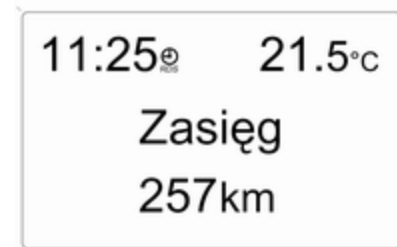

Zasięg obliczany jest na podstawie aktualnej ilości paliwa w zbiorniku oraz chwilowego zużycia paliwa. Na wyświetlaczu pokazywane są wartości średnie.

Po zatankowaniu wartość zasięgu jest automatycznie aktualizowana z niewielkim opóźnieniem.

Gdy poziom paliwa w zbiorniku jest niski, na wyświetlaczu pojawia się komunikat **Zasięg**.

Gdy zbiornik paliwa jest niemal pusty, na wyświetlaczu pojawia się komunikat **Zatankuj**.

Stoper

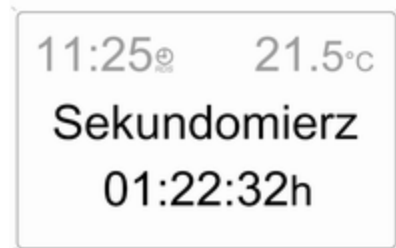

20024

Wybrać żądaną funkcję i nacisnąć przycisk **OK** (lub lewe pokrętko regulacyjne na kierownicy), aby włączyć lub wyłączyć stoper.

Zerowanie wskazań komputera pokładowego

Następujące wskazania komputera pokładowego można wyzerować w celu rozpoczęcia pomiaru od nowa:

- średnie zużycie paliwa,
- całkowite zużycie paliwa,
- średnia prędkość jazdy,
- przejechany dystans,
- stoper.

Wybrać żądane informacje komputera pokładowego ⇨ 112. Aby wyzerować wybraną informację, wcisnąć na około 2 sekundy przycisk **OK** lub lewe pokrętko regulacyjne na kierownicy.

Komputer pokładowy / graficzny wyświetlacz informacyjny lub kolorowy wyświetlacz informacyjny

Na ekranie głównym komputera pokładowego wyświetlane są informacje o zasięgu, a także bieżącym i średnim zużyciu paliwa (**BC 1**).

W celu wyświetlenia innych danych komputera pokładowego nacisnąć przycisk **BC** systemu audio-nawigacyjnego lub wybrać menu komputera pokładowego na wyświetlaczu, albo nacisnąć lewe pokrętko regulacyjne na kierownicy.

Z menu komputera pokładowego wybrać pozycję **BC 1** lub **BC 2**.

Zasięg



20025

Zasięg obliczany jest na podstawie aktualnej ilości paliwa w zbiorniku oraz chwilowego zużycia paliwa. Na wyświetlaczu pokazywane są wartości średnie.

Po zatankowaniu wartość zasięgu jest automatycznie aktualizowana z niewielkim opóźnieniem.



20026

Gdy poziom paliwa w zbiorniku jest niski, na wyświetlaczu pojawia się komunikat **Zasięg**.

Gdy zbiornik paliwa jest niemal pusty, na wyświetlaczu pojawia się komunikat **Proszę zatankować!**

System nawigacyjny pozwala odnaleźć najbliższą stację paliw. Więcej informacji można znaleźć w instrukcji obsługi systemu audio-nawigacyjnego.

Chwilowe zużycie paliwa

Wyświetlanie chwilowego zużycia paliwa. Przy niskich prędkościach jazdy jest wyświetlane zużycie paliwa w ciągu godziny.

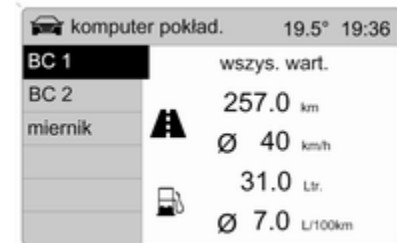

20027

Przejechana odległość

Wyświetlanie przejechanej odległości. Pomiar można w każdej chwili rozpocząć od nowa.

Średnia prędkość jazdy

Wyświetlanie średniej prędkości jazdy. Pomiar można w każdej chwili rozpocząć od nowa.

Przerwy w podróży z wyłączeniem zapłonu nie są uwzględniane w obliczeniach.

Całkowite zużycie paliwa

Wyświetlanie ilości zużytego paliwa. Pomiar można w każdej chwili rozpocząć od nowa.

Średnie zużycie paliwa

Wyświetlanie średniego zużycia paliwa. Pomiar można w każdej chwili rozpocząć od nowa.

Zerowanie wskaźników komputera pokładowego

Następujące wskazania komputera pokładowego można wyzerować w celu rozpoczęcia pomiaru od nowa:

- przejechany dystans,
- średnia prędkość jazdy,
- całkowite zużycie paliwa,
- średnie zużycie paliwa.

Z menu **komputer pokład.** wybrać pozycję **BC 1** lub **BC 2**.



Wskazania każdego z dwóch komputerów pokładowych można zerować oddzielnie, co pozwala na porównywanie danych z różnych okresów.

Wskazać żądany rodzaj informacji i zatwierdzić wybór.



Wybranie pozycji menu **wszys. wart.** powoduje wyzerowanie wszystkich wskaźników komputera pokładowego.

Stoper



Wybrać pozycję **czasomierz** z menu **komputer pokład.**

W celu uruchomienia stopera wybrać pozycję menu **Start**. Aby zatrzymać stoper, wybrać pozycję menu **Stop**.

W celu wyzerowania wybrać pozycję menu **Reset**.

Odpowiednie opcje stopera dostępne są w menu **Opcje**.

Czas jazdy bez postojów

Rejestrowany jest czas jazdy. Czas postoju nie jest uwzględniany.

Czas jazdy z postojami

Rejestrowany jest czas jazdy. W tym przypadku jest uwzględniany czas postojów, w trakcie których zapłon nie był wyłączony.

Czas jazdy

Pomiar czasu od ręcznego uruchomienia za pomocą pozycji **Start** do ręcznego zatrzymania za pomocą pozycji **Reset**.

Ciśnienie powietrza w oponach

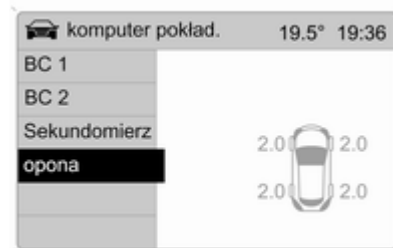

Z menu **komputer pokład.** wybrać pozycję **opona**.

Wyświetlone zostanie aktualne ciśnienie powietrza w każdej z opon.

Więcej informacji ↪ 209.

Oświetlenie

Światła zewnętrzne	128
Oświetlenie wnętrza	133
Funkcje układu oświetlenia	134

Światła zewnętrzne Przełącznik świateł



Przełącznik obrotowy świateł:

- O** = Wyłączone
- ☀** = Światła pozycyjne
- ☀☀** = Reflektory

Lampka kontrolna ☀☀ ⇨ 110.

Przy włączonych reflektorach, po wyłączeniu zapłonu zapalone pozostają jedynie światła pozycyjne.

Automatyczne sterowanie światłami



Ustawić przełącznik świateł w położeniu **AUTO**: Po uruchomieniu silnika włączają się reflektory – o ile wymagają tego warunki panujące na zewnątrz.

Ze względów bezpieczeństwa przełącznik świateł powinien zawsze pozostawać w położeniu **AUTO**.

Przestawić przełącznik świateł do położenia **☀☀**, jeśli widoczność jest zła, np. z powodu mgły.

Światła drogowe

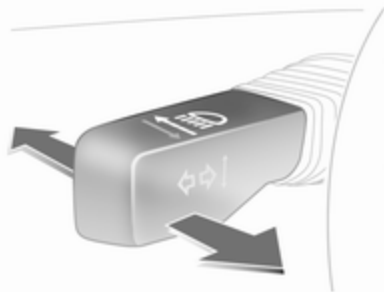

W celu przełączenia ze świateł mijania na drogowe należy nacisnąć dźwignię.

Aby przełączyć na światła mijania, należy nacisnąć dźwignię ponownie lub pociągnąć.

Sygnal świetlny

Aby włączyć sygnal świetlny, pociągnąć dźwignię.

Poziomowanie reflektorów

Ręczne poziomowanie reflektorów



W celu dostosowania poziomu reflektorów do obciążenia pojazdu (zapobiegając oślepieniu kierowców jadących z naprzeciwka): Wcisnąć pokrętko i ustawić je w odpowiednim położeniu.

Samochody bez układu automatycznego poziomicowania

- 0 = zajęte fotele przednie
- 1 = zajęte wszystkie fotele

- 2 = zajęte wszystkie fotele i obciążona przestrzeń bagażowa
- 3 = zajęty fotel kierowcy i obciążona przestrzeń bagażowa

Samochody z układem automatycznego poziomicowania

- 0 = zajęte fotele przednie
- 1 = zajęte wszystkie fotele
- 1 = zajęte wszystkie fotele i obciążona przestrzeń bagażowa
- 2 = zajęty fotel kierowcy i obciążona przestrzeń bagażowa

Automatyczne poziomicowanie reflektorów

Reflektory są poziomicowane automatycznie w zależności od obciążenia pojazdu.

Przystosowanie reflektorów do wymogów przepisów innych krajów

Asymetryczne światła zapewniają lepszą widoczność pobocza drogi po stronie pasażera.

Jednak podczas jazdy w krajach, w których jeździ się po przeciwnej stronie jezdni, wymagane jest dostosowanie świateł samochodu, aby zapobiec oślepieniu kierowców jadących z naprzeciwka.

Samochody z reflektorami halogenowymi

Regulację reflektorów zlecić warsztatowi.

Samochody z systemem adaptacyjnego oświetlenia drogi

Dostosowywanie świateł do ruchu po przeciwnej stronie jezdni:

1. Pociągnąć i przytrzymać dźwignię.
2. Włączyć zapłon.
3. Przez ok. 3 sekundy generowany będzie sygnał dźwiękowy.

Lampka kontrolna  ↻ 110.

Światła do jazdy dziennej

Gdy przełącznik świateł jest ustawiony w położeniu **O** lub **AUTO**, po włączeniu zapłonu włączają się światła pozycyjne. Po włączeniu silnika zapalają się reflektory.

W samochodach bez układu automatycznego sterowania światłami, po zapadnięciu zmroku należy włączyć oświetlenie deski rozdzielczej (D).

Światła do jazdy dziennej wyłączają się po wyłączeniu zapłonu.

System adaptacyjnego oświetlenia drogi

System adaptacyjnego oświetlenia drogi z reflektorami bixenonowymi zapewnia lepsze oświetlenie łuków drogi i zwiększa zasięg reflektorów.

Oświetlenie łuku drogi



30039

Strumień światła z reflektorów jest dostosowywany do położenia kierownicy i prędkości jazdy.

Oświetlenie autostradowe

Przy wyższych prędkościach i ciągłej jeździe na wprost reflektory zmieniają lekko ustawienie, zapewniając większy zasięg strumienia światła.

Lampka kontrolna  ↻ 110.

Światła awaryjne



Do ich obsługi służy przycisk .

W przypadku zadziałania poduszek powietrznych światła awaryjne są włączane automatycznie.

Sygnalizacja skrętu i zmiany pasa ruchu

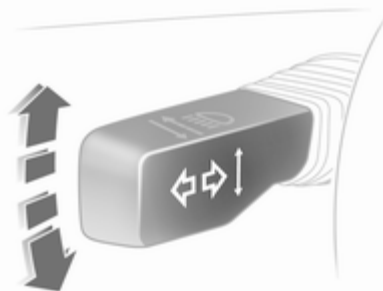

Dźwignia = prawe
w górę kierunkowskazy
Dźwignia = lewe
w dół kierunkowskazy

Dźwignia samoczynnie powraca do położenia wyjściowego.

Po przesunięciu dźwigni poza wyczuwalny punkt oporu następuje trwałe włączenie danego kierunkowskazu. Kierunkowskaz jest wyłączany podczas powrotu kierownicy do położenia pierwotnego.

W celu zasygnalizowania czynności takiej, jak zmiana pasa ruchu trzema błysnięciami kierunkowskazów lekko przesunąć dźwignię, nie pokonując wyczuwalnego oporu, a następnie ją zwolnić.

W celu dłuższej sygnalizacji przesunąć dźwignię do punktu oporu i przytrzymać w tym położeniu.

Aby ręcznie wyłączyć kierunkowskaz, lekko przesunąć dźwignię.

Przednie światła przeciwmgielne



Przednie światła przeciwmgielne można włączyć, tylko gdy włączony jest zapłon oraz reflektory bądź światła pozycyjne.

Do ich obsługi służy przycisk $\#D$.

Tylne światła przeciwmgielne

Tylne światło przeciwmgielne można włączyć, tylko gdy włączony jest zapłon oraz reflektory bądź światła pozycyjne (wraz z przednimi światłami przeciwmgielnymi).

Do ich obsługi służy przycisk $Q\ddot{z}$.

Tylne światło przeciwmgielne jest wyłączane przy ciągnięciu przycze-
py.

Światła pozycyjne

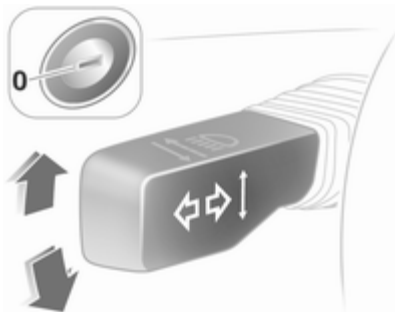

Po zaparkowaniu można w razie potrzeby włączyć przednie i tylne światło pozycyjne tylko po jednej stronie samochodu:

1. Ustawić przełącznik obrotowy świateł w położeniu **0** lub **AUTO**.
2. Wyłączyć zapłon.
3. Przesłać dźwignię kierunkowskazów do końca w górę (prawe światła pozycyjne) lub w dół (lewe światła pozycyjne).

O włączeniu świateł informuje sygnał dźwiękowy i zaświecenie się lampki kontrolnej odpowiedniego kierunkowskazu.

Aby zgasić światła pozycyjne, włączyć zapłon lub przesłać dźwignię kierunkowskazów w przeciwnym kierunku.

Światła cofania

Światła cofania zapalają się po wybraniu biegu wstecznego przy włączonym zapłonie.

Zaparowanie kloszy lamp

Przy złej, wilgotnej pogodzie i niskiej temperaturze zewnętrznej powierzchnie wewnętrzne kloszy lamp i reflektorów mogą na krótko ulec zaparowaniu. Zaparowanie takie szybko ustępuje samoistnie, można to jednak przyspieszyć, włączając reflektory.

Oświetlenie wnętrza

Sterowanie podświetleniem wskaźników





Intensywność podświetlenia można ustawić przy włączonych światłach zewnętrznych: Nacisnąć pokrętkę  w celu jego wysunięcia, a następnie przekręcić i przytrzymać, aby zmienić ustawienie intensywności podświetlenia.

Oświetlenie wnętrza

Przy wsiadaniu do samochodu i wysiadaniu z niego automatycznie zapalają się przednia i środkowa lampka oświetlenia wnętrza. Po upływie określonego czasu lampki t gasną samoczynnie.

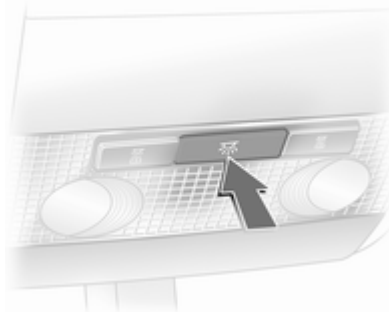
Oświetlenie wnętrza z przodu kabiny



Do jego obsługi służy przycisk .

Lampki oświetlenia wnętrza i tylne lampki do czytania



Obsługiwane za pomocą przełącznika.

I	= włączone
0	= wyłączone
położenie środkowe	= automatyczne

Lampki do czytania

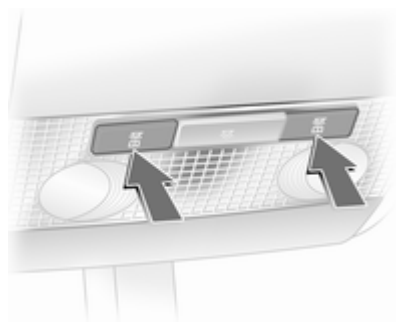

Obsługiwane za pomocą przycisków **ON** lub przełącznika.

I	= włączone
0	= wyłączone
położenie środkowe	= automatyczne

Lampki w osłonach przeciwsłonecznych

Podświetlenie włącza się po otwarciu osłony.

Funkcje układu oświetlenia

Oświetlenie konsoli środkowej

Lampka punktowa w obudowie wewnętrznego lusterka wstecznego. Automatycznie regulowane oświetlenie konsoli środkowej, zależne od zewnętrznych warunków oświetleniowych.

Oświetlenie wejścia

Po odblokowaniu zamków na kilka sekund włącza się podświetlenie deski rozdzielczej oraz tablic rejestracyjnych.

Ruszenie ⇨ 18.

Oświetlenie asekuracyjne

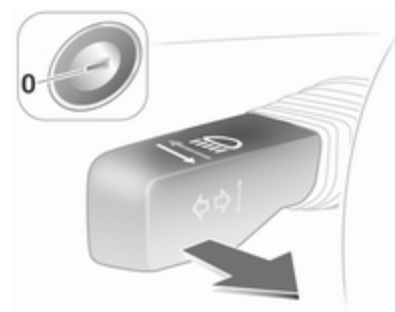

Gdy funkcja ta jest aktywna, po opuszczeniu samochodu i zamknięciu drzwi kierowcy zapalają się na ok. 30 sekund reflektory i światła cofania.

Uaktywnianie funkcji

1. Wyłączyć zapłon.
2. Wyjąć kluczyk zapłonu.
3. Otworzyć drzwi po stronie kierowcy.

4. Pociągnąć dźwignię kierunkowskazów.
5. Zamknąć drzwi po stronie kierowcy.

Jeśli drzwi kierowcy pozostaną otwarte, światła zgasną po dwóch minutach.

Światła gasną natychmiast po pociągnięciu dźwigni kierunkowskazów przy otworzonych drzwiach po stronie kierowcy.

Zabezpieczenie akumulatora przed rozładowaniem

W celu ochrony akumulatora przed rozładowaniem wszelkie oświetlenie wnętrza jest wyłączane automatycznie po 10 minutach od wyłączenia zapłonu.

Ogrzewanie, wentylacja i klimatyzacja

Układy sterowania ogrzewania, wentylacji i klimatyzacji	136
Kratki nawiewu powietrza	143
Obsługa okresowa	144

Układy sterowania ogrzewania, wentylacji i klimatyzacji

Układ ogrzewania i wentylacji







Obejmuje elementy sterujące:

- Rozdział powietrza
- Regulacja temperatury
- Prędkość dmuchawy

Ogrzewanie szyby tylnej  ⇨ 40.

Rozdział powietrza

-  = na górną i dolną część kabiny
-  = na górną część kabiny
-  = na szybę przednią i szyby w drzwiach przednich
-  = na szybę przednią, szyby drzwi przednich i dolną część kabiny
-  = na dolną część kabiny

Dostępne są także ustawienia pośrednie.

Regulacja temperatury



- czerwony = cieplej
- niebieski = chłodniej

Ogrzewanie będzie w pełni efektywne dopiero po rozgrzaniu się silnika do temperatury roboczej.

Prędkość dmuchawy

Zmiana ustawienia przełącznika prędkości dmuchawy umożliwia regulację siły nawiewu.



Usuwanie zaparowania oraz oblodzenia szyb

- Pokrętko rozdziału powietrza ustawić w położeniu .
- Pokrętko temperatury ustawić w położeniu najmocniejszego ogrzewania.
- Pokrętko dmuchawy ustawić na najwyższą prędkość.
- Włączyć ogrzewanie tylnej szyby .
- W razie potrzeby otworzyć boczne kratki nawiewu powietrza i skierować je na szyby boczne.
- Aby jednocześnie włączyć ogrzewanie powietrza na poziomie stóp, ustawić pokrętko rozdziału powietrza w położeniu .

Klimatyzacja



Stanowiąc dodatek do układu ogrzewania i wentylacji, klimatyzacja zapewnia:

-  = Chłodzenie
-  = Recyrkulacja powietrza

Chłodzenie

Funkcja ta jest obsługiwana za pomocą przycisku  i jest dostępna tylko przy pracującym silniku i gdy włączona jest dmuchawa.

Układ klimatyzacji chłodzi i osusza powietrze w przypadku wzrostu temperatury na zewnątrz nieznacznie

powyżej poziom zamarzania. Z tego względu spod pojazdu mogą wyciekać krople wytrąconej wilgoci. Jeśli chłodzenie lub osuszanie powietrza nie jest konieczne, należy wyłączyć układ chłodzenia w celu ograniczenia zużycia paliwa.

Recyrkulacja powietrza

Do ich obsługi służy przycisk .

Ostrzeżenie

W trybie recyrkulacji wymiana powietrza jest ograniczona. W przypadku braku chłodzenia zwiększa się wilgotność powietrza, co może powodować zaparowanie szyb. Ze względu na stopniowo pogarszającą się jakość powietrza osoby przebywające we wnętrzu samochodu mogą odczuwać senność.

Pokrętko rozdziału powietrza ustawić w położeniu : Tryb recyrkulacji powietrza zostanie zdezaktywowany.

Tryb maksymalnej intensywności chłodzenia

Opuścić na chwilę szyby, aby umożliwić szybkie ujęcie gorącego powietrza.

- Włączyć chłodzenie ☀️.
- Włączyć recyrkulację powietrza 🔄.
- Pokrętko rozdziału powietrza ustawić w położeniu 🌀.
- Pokrętko temperatury ustawić w położeniu najmocniejszego chłodzenia.
- Pokrętko dmuchawy ustawić na najwyższą prędkość.
- Otworzyć wszystkie kratki nawiewu powietrza.

Usuwanie zaparowania oraz oblodzenia szyb

- Włączyć chłodzenie ☀️.
- Pokrętko rozdziału powietrza ustawić w położeniu 🌀.
- Pokrętko temperatury ustawić w położeniu najmocniejszego ogrzewania.

- Pokrętko dmuchawy ustawić na najwyższą prędkość.
- Włączyć ogrzewanie tylnej szyby 🌞.
- W razie potrzeby otworzyć boczne kratki nawiewu powietrza i skierować je na szyby boczne.
- Aby jednocześnie włączyć ogrzewanie powietrza na poziomie stóp, ustawić pokrętko rozdziału powietrza w położeniu 🌞.

Układ klimatyzacji automatycznej



Obejmuje elementy sterujące:

- Rozdział powietrza
 - Regulacja temperatury
 - Prędkość dmuchawy
- ☀️ = Chłodzenie
 🔄 = Recyrkulacja powietrza
 🌞 = Usuwanie zaparowania i oblodzenia

Ogrzewanie szyby tylnej 🌞 ⇄ 40.

Nastawiona temperatura będzie automatycznie utrzymywana. W trybie pracy automatycznej dmuchawa samoczynnie reguluje przepływ powietrza.





Tryb pracy automatycznej

Ustawienia zapewniające optymalny komfort:

- Ustawić pokrętko dmuchawy w położeniu **A**.
- Ustawić pokrętko rozdziału powietrza w żądanym położeniu.
- Nastawić temperaturę na żądany poziom.

- Włączyć chłodzenie .
- Otworzyć wszystkie kratki nawiewu powietrza.

Rozdział powietrza

-  = na górną i dolną część kabiny
-  = na górną część kabiny
-  = na szybę przednią i szyby w drzwiach przednich
-  = na szybę przednią, szyby drzwi przednich i dolną część kabiny
-  = na dolną część kabiny

Dostępne są także ustawienia pośrednie.

Nastawianie temperatury

Ustawić pokrętkę regulacji temperatury w żądanym położeniu. Dostępne są także ustawienia pośrednie.

Temperaturę powinno się regulować tylko z niewielkim skokiem.

Położenia skrajne nie podlegają regulacji. Po wybraniu jednego z nich układ klimatyzacji działa odpowiednio w trybie chłodzenia lub ogrzewania z maksymalną wydajnością.

Ogrzewanie będzie w pełni efektywne dopiero po rozgrzaniu się silnika do temperatury roboczej.

Prędkość dmuchawy

W trybie pracy automatycznej A dmuchawa samoczynnie reguluje przepływ powietrza. W razie potrzeby można ręcznie zmienić ustawienie prędkości dmuchawy.

Chłodzenie

Funkcja ta jest obsługiwana za pomocą przycisku  i jest dostępna tylko przy pracującym silniku i gdy włączona jest dmuchawa.

Układ klimatyzacji chłodzi i osusza powietrze w przypadku wzrostu temperatury na zewnątrz powyżej określonego poziomu. Z tego względu spod pojazdu mogą wyciekać krople wytrąconej wilgoci.

Jeśli chłodzenie lub osuszanie powietrza nie jest konieczne, należy wyłączyć układ chłodzenia w celu ograniczenia zużycia paliwa.

Recyrkulacja powietrza



Do obsługi recyrkulacji powietrza służy przycisk .

Ostrzeżenie

W trybie recyrkulacji wymiana powietrza jest ograniczona. W przypadku braku chłodzenia zwiększa się wilgotność powietrza, co może powodować zaparowanie szyb. Ze względu na stopniowo pogarszającą się jakość powietrza osoby przebywające we wnętrzu samochodu mogą odczuwać senność.

Tryb maksymalnej intensywności chłodzenia

Opuścić na chwilę szyby, aby umożliwić szybkie ujęcie nagrzanego powietrza.



- Włączyć chłodzenie .
- Pokrętkę rozdziału powietrza ustawić w położeniu .
- Pokrętkę regulacji temperatury nastawić wybraną temperaturę.

- Ustawić pokrętkę dmuchawy w położeniu **A**.
- Otworzyć wszystkie kratki nawiewu powietrza.

Układ klimatyzacji automatycznej powoduje automatyczne schłodzenie wnętrza kabiny do wybranej temperatury, z maksymalną wydajnością chłodzenia.

Po ustawieniu pokrętki regulacji temperatury w położeniu maksymalnego chłodzenia, układ klimatyzacji będzie stałe pracował z maksymalną mocą. Przy włączeniu klimatyzacji układ automatycznie przełącza się w tryb recyrkulacji powietrza.

Usuwanie zaporowania oraz oblodzenia szyb

- Włączyć chłodzenie .
- Nacisnąć przycisk : w położeniu **A** dmuchawa automatycznie przełącza się na maksymalną prędkość, a nawiew powietrza jest kierowany na szybę przednią.



- Pokrętkę temperatury ustawić w położeniu najmocniejszego ogrzewania.
- Włączyć ogrzewanie tylnej szyby .

Klimatyzacja sterowana elektronicznie



Obejmuje elementy sterujące:

- Regulacja temperatury
- Rozdziału powietrza i wyboru menu
- Prędkość dmuchawy

- AUTO** = Tryb pracy automatycznej
 = Recyrkulacja powietrza
 = Usuwanie zaporowania i oblodzenia

Ogrzewanie szyby tylnej  ⇨ 40.

Nastawiona temperatura będzie automatycznie utrzymywana.

W trybie pracy automatycznej układ samoczynnie reguluje przepływ powietrza poprzez ustawianie dmuchawy i rozdziału powietrza.

Pracę układu można ręcznie dostosować, korzystając z elementów sterujących rozdziału powietrza i prędkości dmuchawy.



Dane pokazywane są na wyświetlaczu informacyjnym (Info-Display). Zmieniane ustawienia są przez chwilę pokazywane na wyświetlaczu informacyjnym (Info-Display), zastępując aktualnie wyświetlane menu.

Klimatyzacja sterowana elektronicznie działa w pełni tylko przy pracującym silniku.

Aby zapewnić prawidłową pracę układu, nie należy zakrywać czujnika na desce rozdzielczej.

Tryb pracy automatycznej

Ustawienia zapewniające optymalny komfort:

- Nacisnąć przycisk **AUTO**.
- Otworzyć wszystkie kratki nawiewu powietrza.
- **Klimatyzacja** jest włączona.
- Ustawić odpowiednią temperaturę.

Nastawianie temperatury

Temperaturę można ustawić na żądaną wartość.

Temperaturę powinno się regulować tylko z niewielkim skokiem.

W razie ustawienia temperatury minimalnej, na wyświetlaczu pojawia się wskazanie **Lo**, a klimatyzacja sterowana elektronicznie pracuje z maksymalną mocą.

W razie ustawienia temperatury maksymalnej, na wyświetlaczu pojawia się wskazanie **Hi**, a klimatyzacja sterowana elektronicznie pracuje w trybie maksymalnego ogrzewania.



Prędkość dmuchawy

Wybrana prędkość dmuchawy jest oznaczona na wyświetlaczu symbolem  i cyfrą.

Klimatyzacja nie działa przy wyłączonej dmuchawie.

Przywrócenie trybu pracy automatycznej: Nacisnąć przycisk **AUTO**.

Usuwanie zaparowania oraz oblodzenia szyb

Nacisnąć przycisk . Spowoduje to wyświetlenie na ekranie symbolu .

Ustawienia temperatury i rozdziału powietrza są wybierane automatycznie, a dmuchawa pracuje z dużą prędkością.

Przywrócenie trybu pracy automatycznej: naciśnięcie przycisk  lub **AUTO**.

Włączyć ogrzewanie tylnej szyby .

Ustawienia ręczne dostępne w menu klimatyzacji

Ustawienia układu można zmieniać za pomocą środkowego pokrętła, przycisków i menu pokazywanego na wyświetlaczu.

W celu wywołania menu naciśnięcie środkowe pokrętło. Spowoduje to wyświetlenie ekranu **Klimatyzacja**.

Zaznaczenie poszczególnych pozycji menu następuje poprzez obrócenie pokrętła, a ich wybór poprzez jego naciśnięcie.

W celu zamknięcia ekranu menu obrócić środkowe pokrętło tak, aby przejść do pozycji **wstecz** lub **Main** i wybrać tę pozycję.

Rozdział powietrza

Obrócić środkowe pokrętko.

Spowoduje to wyświetlenie menu

Nawiew i dostępnych ustawień rozdziału powietrza.

Góra = na szybę przednią i szyby w drzwiach przednich

Środek = na kierowcę i pasażerów

Dół = na stopy

Menu **Nawiew** można wywołać także z menu **Klimatyzacja**.

Powrót do trybu automatycznego rozdziału powietrza: wyłączyć odpowiednie ustawienie lub nacisnąć przycisk **AUTO**.

Chłodzenie

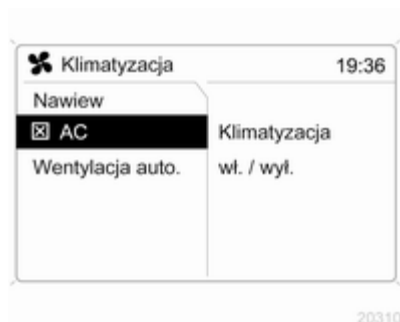

W menu **Klimatyzacja** wybrać pozycję **AC** w celu włączenia lub wyłączenia chłodzenia.

Układ klimatyzacji chłodzi i osusza powietrze w przypadku wzrostu temperatury na zewnątrz powyżej określonego poziomu. Z tego względu spod pojazdu mogą wyciekać krople wytrąconej wilgoci.

Jeśli chłodzenie lub osuszanie powietrza nie jest potrzebne, należy wyłączyć układ chłodzenia w celu

ograniczenia zużycia paliwa. Na wyświetlaczu pojawi się wskazanie **Eco**.

Regulacja prędkości dmuchawy w trybie pracy automatycznej

Ustawienie prędkości dmuchawy w trybie pracy automatycznej można zmienić.

Z menu **Klimatyzacja** wybrać pozycję **Wentylacja auto.**, a następnie wybrać żądane ustawienie regulacji.

Tryb ręcznej recyrkulacji powietrza

Do ręcznej obsługi recyrkulacji powietrza służy przycisk .

⚠ Ostrzeżenie

W trybie recyrkulacji wymiana powietrza jest ograniczona. W przypadku braku chłodzenia zwiększa się wilgotność powietrza, co może powodować zaparowanie szyb. Ze względu na stopniowo pogarszającą się jakość powietrza osoby przebywające we wnętrzu samochodu mogą odczuwać senność.

Korzystanie z układu klimatyzacji przy wyłączonym silniku

Po wyłączeniu zapłonu pozostała w układzie moc grzewcza bądź chłodząca może zostać użyta do klimatyzowania wnętrza kabiny samochodu.

Nacisnąć przycisk **AUTO** przy wyłączonym zapłonie. Na wyświetlaczu na krótko pojawi się napis **Klimatyzacja postojowa wł..**

Z klimatyzacji postojowej można korzystać tylko przez określony czas. W celu wyłączenia klimatyzacji postojowej nacisnąć przycisk **AUTO**.

Nagrzewnica dodatkowa

Ogrzewacz powietrza

Układ Quickheat jest dodatkowym elektrycznym ogrzewaczem powietrza, który przyspiesza nagrzewanie powietrza w kabinie.

Ogrzewacz płynu chłodzącego silnika

Modele z silnikami wysokoprężnymi są wyposażone w dodatkowe nagrzewnice zasilane paliwem.

Kratki nawiewu powietrza

Regulowane kratki nawiewu powietrza

Przy włączonym chłodzeniu musi być otwarta przynajmniej jedna kratka nawiewu powietrza, aby nie doszło do oblodzenia parownika wskutek braku ruchu powietrza.

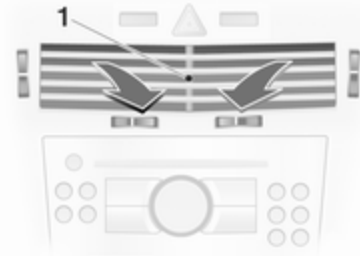

Aby otworzyć kratkę nawiewu powietrza, przekręcić pokrętkę w położenie I.



Nieruchome kratki nawiewu powietrza

Są to kratki dodatkowe znajdujące się pod szybą przednią i szybami w drzwiach oraz na wysokości stóp.

Ustawić kierunek powietrza, przechylając i obracając kratki.

Aby zamknąć kratkę nawiewu powietrza, przekręcić pokrętkę w położenie **0**.

⚠ Ostrzeżenie

Do kratki nawiewu powietrza nie należy mocować żadnych przedmiotów. W razie wypadku istnieje niebezpieczeństwo uszkodzenia i obrażeń ciała.

Obsługa okresowa

Wloty powietrza

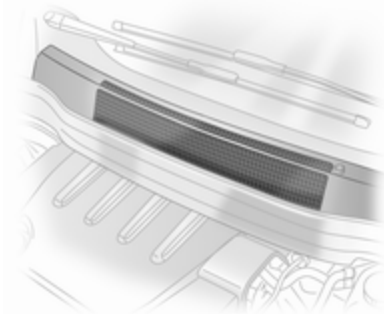

Wloty powietrza do komory silnika znajdują się przed szybą przednią i nie mogą być niczym zasłonięte. Należy usuwać z nich liście, brud lub śnieg.

Filtr przeciwpyłkowy

Filtr przeciwpyłkowy usuwa kurz, sadzę, pyłki i zarodniki z powietrza pobieranego z zewnątrz poprzez wlot powietrza.

Okresowe włączanie klimatyzacji

W celu zapewnienia właściwej skuteczności działania układu klimatyzacji należy przynajmniej raz w miesiącu na kilka minut włączyć układ chłodzenia, niezależnie od pogody i pory roku. Układ chłodzenia (sprężarka układu klimatyzacji) nie działa przy niskich temperaturach zewnętrznych.

Czynności serwisowe

Po upływie trzech lat od daty pierwszej rejestracji samochodu zalecane jest wykonywanie przeglądu układów ogrzewania, wentylacji i klimatyzacji raz w roku. Zapewni to ich optymalną sprawność. Przegląd obejmuje:

- Kontrola poprawności działania i ciśnienia roboczego
- Kontrola układu ogrzewania
- Kontrola szczelności
- Kontrola pasków napędowych

- Czyszczenie skraplacza i opróżnienie parownika
- Kontrola wydajności

Prowadzenie i użytkowanie

Zalecenia eksploatacyjne	146
Uruchamianie i prowadzenie	146
Gazy spalinowe	149
Automatyczna skrzynia biegów .	151
Manualna skrzynia biegów	156
Manualno-automatyczna skrzynia biegów	156
Hamulce	161
Układy kontroli jazdy	163
Automatyczna kontrola prędkości	165
Układy wykrywania przeszkód terenowych	166
Paliwo	168
Holowanie	170

Zalecenia eksploatacyjne

Informacje praktyczne

Nigdy nie jeździć z wyłączonym silnikiem

Nie działa wówczas wiele urządzeń (np. wspomaganie układu hamulcowego i układu kierowniczego). Stwarza to zagrożenie dla samego kierowcy, a także dla innych użytkowników drogi.

Pedały

Aby nie ograniczyć skoku pedałów, nie umieszczać pod nimi dywaników.

Uruchamianie i prowadzenie

Docieranie nowego samochodu

Podczas kilku pierwszych podróży nie hamować gwałtownie, o ile nie jest to konieczne.

W czasie pierwszej jazdy odparowują olej i wosk pokrywające elementy układu wydechowego. Po zakończeniu pierwszej jazdy pozostawić samochód na jakiś czas na wolnym powietrzu i nie wdychać oparów.

W okresie docierania ilość zużywanego paliwa i oleju silnikowego może być podwyższona.

Położenia kluczyka w wyłączniku zapłonu

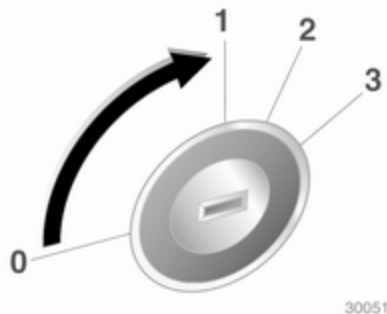

30051

- 0 = zapłon wyłączony
- 1 = kierownica odblokowana, zapłon wyłączony
- 2 = zapłon włączony; wersja z silnikiem wysokoprężnym: podgrzewanie wstępne silnika
- 3 = uruchamianie silnika

Uruchamianie silnika

Uruchamianie silnika za pomocą wyłącznika zapłonu

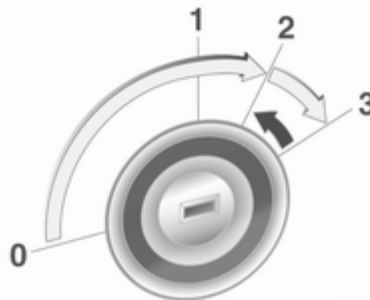

30047

Wcisnąć pedał sprzęgła i hamulca, a następnie ustawić dźwignię zmiany biegów przekładni automatycznej w położeniu **P** lub **N**. Nie wciskać pedału przyspieszenia. W przypadku samochodu z silnikiem wysokoprężnym obrócić kluczyk w położenie 2, aby włączyć podgrzewanie wstępne silnika i poczekać, aż zgaśnie lampka kontrolna . Następnie obrócić

kluczyk na chwilę w położenie 3 i zwolnić, gdy silnik zacznie pracować.

Przed ponownym uruchomieniem silnika lub w celu jego wyłączenia, należy ustawić kluczyk ponownie w pozycji 0.

Uruchamianie silnika za pomocą przycisku Start/Stop



Kluczyk elektroniczny musi znajdować się wewnątrz samochodu. Wcisnąć pedał sprzęgła i hamulca, a następnie ustawić dźwignię zmiany biegów przekładni automatycznej

w położeniu **P** lub **N**. Nie wciskać pedału przyspieszenia. W przypadku samochodu z silnikiem wysokoprężnym krótko nacisnąć przycisk Start/Stop w celu rozpoczęcia podgrzewania wstępnego silnika, obrócić częściowo koło kierownicy w celu zwolnienia jego blokady i poczekać, aż zgaśnie lampka kontrolna . Następnie wcisnąć przycisk na około 1 sekundę, a po uruchomieniu silnika – zwolnić.

Aby powtórzyć procedurę uruchamiania silnika lub go wyłączyć, należy ponownie nacisnąć przycisk.

Uruchamianie pojazdu w niskiej temperaturze

Uruchomienie silnika bez użycia dodatkowej nagrzewnicy jest możliwe do temperatury $-25\text{ }^{\circ}\text{C}$ w przypadku silników wysokoprężnych lub $-30\text{ }^{\circ}\text{C}$ w przypadku silników benzynowych. Wymagany jest do tego olej silnikowy o odpowiedniej lepkości, odpowiednie paliwo, wykonanie zalecanych czynności serwisowych i wystarczająco naładowany akumulator. W temperaturze poniżej $-30\text{ }^{\circ}\text{C}$ automatyczna i manualno-automatyczna skrzynia biegów wymaga rozgrzania przez ok. 5 minut. Dźwignia zmiany biegów musi znajdować się odpowiednio w położeniu **P** lub **N**.

Odcinanie dopływu paliwa

Dopływ paliwa do silnika jest automatycznie odcinany, gdy wybrany jest któryś z biegów, a pedał przyspieszenia nie jest wciśnięty.

Parkowanie

- Nie parkować samochodu na nawierzchni pokrytej materiałem łatwopalnym. Wysoka temperatura układu wydechowego może spowodować zapłon.
- Zawsze zaciągać hamulec postojowy bez wciskania przycisku zwalniającego. W przypadku parkowania na pochyłości zaciągać hamulec postojowy z maksymalną siłą. Jednocześnie wcisnąć pedał działające siły.
- Wyłączyć silnik i zapłon. Obrócić koło kierownicy aż do jego zablokowania.
- Jeśli samochód został zaparkowany na równej, poziomej nawierzchni lub na pochyłości – w taki sposób, że jest skierowany w górę, przed wyłączeniem zapłonu wybrać pierwszy bieg lub ustawić dźwignię zmiany biegów w położeniu **P**. Należy także skrócić koła przednie w stronę przeciwną do krawężnika.

Jeśli samochód został zaparkowany na wzniesieniu – w taki sposób, że jest skierowany w dół, przed wyłączeniem zapłonu wybrać bieg wsteczny lub ustawić dźwignię zmiany biegów w położeniu **P**. Koła przednie należy skrócić w stronę krawężnika.

- Zablokować zamki samochodu, uaktywnić zabezpieczenie przed kradzieżą i autoalarm.

Gazy spalinowe

⚠ Niebezpieczeństwo

Gazy spalinowe zawierają trujący tlenek węgla, który jest bezbarwny i bezwonny. Jego wdychanie stanowi zagrożenie dla życia.

Jeśli spaliny przedostaną się do wnętrza samochodu, należy opuścić szyby w drzwiach. Przyczynę usterki należy usunąć w serwisie.

Unikać jazdy z otwartą klapą tylną, gdyż grozi to dostaniem się spalin do wnętrza samochodu.

Filtr cząstek stałych w silniku wysokoprężnym

Filtr ten usuwa szkodliwe cząstki stałe ze spalin. Wyposażony jest w funkcję automatycznego czyszczenia, która uaktywnia się samoczynnie podczas jazdy. Czyszczenie odbywa się przez spalenie cząstek sadzy w wysokiej temperaturze. Procedura ta jest

przeprowadzana automatycznie w określonych warunkach jezdnych i trwa maksymalnie 25 minut. W trakcie czyszczenia filtra może wzrosnąć zużycie paliwa. Ponadto z układu wydechowego może się wydobywać nietypowy zapach i dym.



W niektórych sytuacjach, np. podczas pokonywania krótkich odcinków, samoistne oczyszczenie filtra nie jest możliwe.

Jeśli wymagane jest oczyszczenie filtra, a funkcja automatycznego czyszczenia nie zadziałała, będzie migać lampka kontrolna . Należy wtedy kontynuować jazdę,

utrzymując prędkość obrotową silnika powyżej 2000 obr./min. W razie potrzeby należy zredukować bieg. Czyszczenie filtra cząstek stałych rozpocznie się automatycznie.

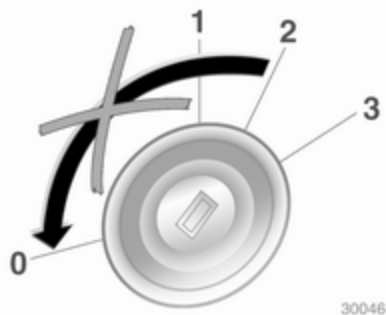

Zatrzymywanie się lub wyłączenie silnika podczas procedury czyszczenia jest niewskazane.

Przeostroga

Jeśli procedura czyszczenia zostanie przerwana więcej niż raz, występuje duże niebezpieczeństwo poważnej awarii silnika.

Czyszczenie filtra trwa krócej w przypadku jazdy z wyższą prędkością obrotową silnika i z większym obciążeniem.



Lampka kontrolna  gaśnie po zakończeniu samooczyszczania.

Katalizator

Katalizator usuwa ze spalin pewną ilość substancji niebezpiecznych dla środowiska naturalnego.

Przeostroga

Paliwa niespełniające norm opisanych na stronach ⇨ 168, ⇨ 237 mogą doprowadzić do uszkodzenia katalizatora lub podzespołów elektronicznych.

Niewypalone w pełni paliwo przegrzeje i uszkodzi katalizator. Z tego względu należy unikać zbyt długiego używania rozrusznika, gdy silnik się nie uruchamia, jazdy aż do opróżnienia zbiornika paliwa bądź uruchamiania samochodu poprzez pchanie lub holowanie.

W przypadku problemów z zapłonem, nierównomiernej pracy silnika, spadku mocy silnika lub innych nietypowych objawów należy niezwłocznie skontaktować się z warsztatem. W razie potrzeby można kontynuować jazdę, ale

jedynie przez krótki czas i pod warunkiem utrzymywania niskiej prędkości obrotowej silnika.

Automatyczna skrzynia biegów

Automatyczna skrzynia biegów umożliwia automatyczną zmianę biegów (tryb automatyczny), a w wersji ActiveSelect umożliwia także manualną zmianę biegów (tryb manualny).

Wyświetlacz skrzyni biegów



Aktualny tryb pracy lub bieg sygnalizowany jest na wyświetlaczu.

Dźwignia zmiany biegów



- P** = położenie postojowe, przednie koła są zablokowane, wybierać wyłącznie po zatrzymaniu samochodu i włączeniu hamulca postojowego.
- R** = bieg wsteczny, wybierać tylko po zatrzymaniu samochodu.
- N** = położenie neutralne
- D** = tryb automatycznej zmiany biegów podczas jazdy



Dźwignię można przestawić z położenia **P** lub **N** tylko przy włączonym zapłonie i wciśniętym pedale hamulca (blokada dźwigni zmiany biegów).

W położeniu **N** blokada dźwigni zmiany biegów jest załączana z opóźnieniem i tylko podczas postoju.



Jeśli dźwignia jest zablokowana w położeniu **P** lub **N**, lampka kontrolna (🚫) na pasku informacyjnym świeci na czerwono. Jeśli po wyłączeniu zapłonu dźwignia nie zostanie ustawiona w położeniu **P**, na pasku informacyjnym będzie migać lampka kontrolna (🚫) i wskazanie **P**.

W celu przestawienia dźwigni zmiany biegów w położenie **P** lub **R** wcisnąć przycisk na dźwigni.

Gdy wybrane jest położenie **N**, przed uruchomieniem silnika należy wcisnąć pedał hamulca lub zaciągnąć hamulec postojowy.

Przy wybieraniu biegu nie należy wciskać pedału przyspieszenia. Zabronione jest jednocześnie wciskanie pedału przyspieszenia i hamulca.

Po wybraniu biegu i zwolnieniu pedału hamulca samochód powoli ruszy.

Biegi 3, 2, 1

3, 2, 1 = Przekładnia automatyczna nie zmieni biegu na wyższy niż wybrany.

W celu przestawienia dźwigni zmiany biegów w położenie **3** lub **1** wcisnąć przycisk na dźwigni.

Położenia **3**, **2** i **1** należy wybierać tylko po to, aby zapobiec automatycznej zmianie biegu na wyższy lub aby poprawić skuteczność hamowania silnikiem.

Hamowanie silnikiem

Aby w pełni wykorzystać efekt hamowania silnikiem przy zjeżdżaniu ze wzniesienia, należy w odpowiednim momencie zredukować bieg.

Uwalnianie ugrzęźniętego pojazdu

Procedurę tę należy stosować wyłącznie w przypadku, gdy samochód ugrzęźnie w piasku, błocie lub śniegu. Polega ona na przestawianiu dźwigni zmiany biegów na przemian w położenia **D** i **R**. Utrzymywać możliwie niskie obroty silnika w celu uniknięcia gwałtownego przyspieszenia samochodu po odzyskaniu normalnej przyczepności.

Parkowanie

Zaciągnąć hamulec postojowy i ustawić dźwignię zmiany biegów w położeniu **P**.

Kluczyk daje się wyjąć z wyłącznika zapłonu tylko wówczas, gdy dźwignia znajduje się w położeniu **P**.

Tryb manualny



Przestawić dźwignię z położenia **D** w lewo, a następnie popchnąć ją do przodu lub do tyłu.

+ = Zmiana biegu na wyższy

- = Zmiana biegu na niższy

W przypadku wybrania wyższego biegu przy zbyt niskiej prędkości lub niższego biegu przy zbyt wysokiej prędkości zmiana biegu nie nastąpi.

Jeśli prędkość obrotowa silnika będzie zbyt niska, automatycznie zostanie wybrany odpowiedni niższy bieg.

Przy pracy silnika na wysokich obrotach nie następuje automatyczna zmiana biegu na wyższy.

Ze względów bezpieczeństwa redukcja biegów działa również w trybie manualnym.

Elektroniczne programy jazdy

- Po uruchomieniu zimnego silnika program regulacji temperatury roboczej powoduje opóźnioną zmianę biegów (zmiana następuje przy wyższej prędkości obrotowej silnika), dzięki czemu katalizator szybciej nagrzewa się do optymalnej temperatury.
- Funkcja automatycznego wybierania położenia neutralnego samoczynnie uaktywnia tryb pracy silnika na biegu jałowym w sytuacji, gdy samochód zatrzyma się i nadal będzie wybrany jeden z biegów do jazdy w przód.

- Program adaptacyjny dostosowuje sposób zmiany biegów do warunków jazdy, np. większego obciążenia samochodu lub kąta nachylenia drogi.
- W trybie sportowym (Sport) zmiana biegów następuje przy wyższej prędkości obrotowej silnika (jeśli nie jest włączony układ automatycznej kontroli prędkości). Tryb sportowy (Sport) ⇨ 164.

Program zimowy ❄️



Program zimowy należy uaktywnić, jeśli występują problemy z ruszeniem na śliskiej nawierzchni.

Uaktywnianie programu w samochodzie bez trybu manualnej zmiany biegów

Ustawić dźwignię zmiany biegów w położeniu **P**, **R**, **N**, **D** lub **3** i nacisnąć przycisk ❄️. Samochód ruszy z 3. biegu.

Uaktywnianie programu w samochodzie z trybem manualnej zmiany biegów

Nacisnąć przycisk ❄️, gdy aktywny jest program automatycznej zmiany biegów. W zależności od stanu nawierzchni samochód ruszy z 2. lub 3. biegu.

Wyłączenie

Program zimowy zostaje wyłączony:

- po ponownym naciśnięciu przycisku ❄️,
- po ręcznym wybraniu położenia **2** lub **1**,
- po przejściu do trybu manualnego,
- po wyłączeniu zapłonu,
- gdy temperatura oleju przekładniowego wzrośnie powyżej określonego poziomu.

Wymuszona redukcja biegu

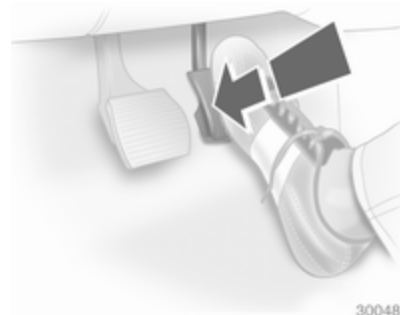

Wciśnięcie pedału przyspieszenia z pokonaniem punktu granicznego spowoduje wybranie niższego biegu, o ile silnik będzie pracował z odpowiednią prędkością obrotową.

Usterka

W razie wystąpienia usterki automatycznej skrzyni biegów zaświeci się lampka kontrolna ⚠️. Funkcja automatycznej zmiany biegów przestanie wówczas działać. Jazdę można jednak kontynuować, zmieniając biegi ręcznie.

Przyczynę usterki należy usunąć w warsztacie.

Wersje bez trybu manualnej zmiany biegów

Drugi bieg nie będzie dostępny.
Ręczna zmiana biegów:

- 1 = 1. bieg
- 2 = 3. bieg
- 3, D = 4. bieg

Wersje z trybem manualnej zmiany biegów

Dostępny będzie tylko najwyższy bieg. W niektórych przypadkach można wybierać również także 2. bieg.

Przerwa w dopływie prądu

W przypadku braku zasilania (wystąpienia przerwy w dopływie prądu) dźwignia zmiany biegów zostaje zablokowana w położeniu **P** lub **N**.

Jeśli dojdzie do rozładowania akumulatora, silnik można będzie uruchomić, wykorzystując przewody rozruchowe ⇨ 219.



Jeżeli przyczyną usterki nie jest rozładowanie akumulatora, należy odblokować dźwignię zmiany biegów. W tym celu:

1. Włączyć hamulec postojowy.
2. Odczepić pokrywę dźwigni zmiany biegów od konsoli środkowej w tylnej części, podnieść w górę i obrócić w lewo.



3. Pchnąć żółty zaczep w przód za pomocą śrubokręta i przestawić dźwignię z położenia **P**.
4. Zamocować pokrywę dźwigni zmiany biegów do konsoli środkowej.

Po wybraniu położenia **P** nastąpi ponowne zablokowanie dźwigni. Zlecić warsztatowi usunięcie przyczyny spadku mocy.

Manualna skrzynia biegów



W celu wybrania biegu wstecznego zatrzymać samochód, wcisnąć pedał sprzęgła i odczekać 3 sekundy, a następnie wcisnąć przycisk znajdujący się na dźwigni zmiany biegów i wybrać bieg wsteczny.

Jeśli biegu nie można włączyć, ustawić dźwignię w położeniu neutralnym, zwolnić i ponownie wcisnąć pedał sprzęgła, a następnie ponownie wybrać bieg.

Pedał sprzęgła należy zwalniać jak najszybciej.

Podczas każdorazowej zmiany biegu wymagane jest wciśnięcie pedału sprzęgła do oporu. Na pedale sprzęgła nie należy opierać stopy.

Przeostroga

Nie powinno prowadzić się samochodu z ręką spoczywającą na dźwigni zmiany biegów.

Manualno-automatyczna skrzynia biegów

Przekładnia Easytronic umożliwia ręczną (tryb manualny) lub automatyczną (tryb automatyczny) zmianę biegów, w obu przypadkach z automatyczną obsługą sprzęgła.

Wyświetlacz skrzyni biegów



Pokazuje tryb pracy i aktualny bieg.

Jeśli silnik pracuje i aktywny jest tryb **A**, **M** lub **R**, ale nie został wciśnięty pedał hamulca, wskazania wyświetlacza migają przez kilka sekund.

Gdy aktywny jest program zimowy, wyświetlane jest wskazanie ❄.

Uruchamianie silnika

Podczas uruchamiania silnika wcisnąć pedał hamulca. Jeśli pedał hamulca nie zostanie wciśnięty, zaświeci się lampka kontrolna (🚗) na tablicy wskaźników, na wyświetlaczu skrzyni biegów będzie migać wskazanie „N” i nie można będzie uruchomić silnika.

Silnika nie można uruchomić, jeśli nie działa żadne ze świateł hamowania.

Jeśli pedał hamulca będzie wciśnięty, po uruchomieniu silnika automatycznie zostanie wybrane położenie **N**. Może wystąpić nieznaczne opóźnienie.

Dźwignia zmiany biegów

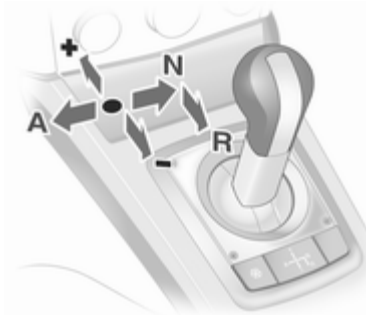

Dźwignię zmiany biegów należy zawsze przesuwac do końca w odpowiednim kierunku. Po zwolnieniu automatycznie wraca ona do położenia środkowego.

N = Położenie neutralne.

A = Zmiana trybu automatycznego na manualny i odwrotnie. Na wyświetlaczu skrzyni biegów widoczne jest wówczas wskazanie **A** lub **M**.

R = Bieg wsteczny. Wybierać tylko po zatrzymaniu samochodu.

+ = Zmiana biegu na wyższy
- = Zmiana biegu na niższy

Ruszanie

Wcisnąć pedał hamulca i przestawić dźwignię zmiany biegów w położenie **A**, **+** lub **-**. Spowoduje to uaktywnienie trybu automatycznej zmiany biegów i wybranie 1. biegu. Z kolei ustawienie dźwigni zmiany biegów w położeniu **R** spowoduje wybranie biegu wstecznego.

Po zwolnieniu pedału hamulca samochód powoli ruszy.

Aby ruszyć bez użycia pedału hamulca, wcisnąć pedał przyspieszenia bezpośrednio po wybraniu biegu.

Jeśli nie zostanie wciśnięty ani pedał hamulca, ani pedał przyspieszenia, nie zostanie wybrany żaden bieg, a na wyświetlaczu skrzyni biegów przez chwilę będzie migać wskazanie **A** lub **R**.

Zatrzymywanie samochodu

Gdy aktywny jest tryb **A**, po zatrzymaniu samochodu wybierany jest 1. bieg i rozłączane jest sprzęgło. W trybie **R** pozostaje włączony bieg wsteczny.

Hamowanie silnikiem

Tryb pracy automatycznej

Przy zjeżdżaniu ze wzniesienia przekładnia manualno-automatyczna wybiera wyższe biegi przy stosunkowo wysokich obrotach silnika. Podczas hamowania odpowiednio wcześniej redukowane są biegi.

Tryb manualny

Aby w pełni wykorzystać efekt hamowania silnikiem przy zjeżdżaniu ze wzniesienia, należy w odpowiednim momencie zredukować bieg.

Uwalnianie ugrzęźniętego pojazdu

Procedurę tę należy stosować wyłącznie w przypadku, gdy samochód ugrzęźnie w piasku, błocie lub śniegu. Polega ona na przestawianiu dźwigni zmiany biegów na przemian w położenia **R** i **A**. Utrzymywać możliwie niskie obroty silnika w celu uniknięcia gwałtownego przyspieszenia samochodu po odzyskaniu normalnej przyczepności.

Parkowanie

Włączyć hamulec postojowy. Ostatnio wybrany bieg (pokazywany na wyświetlaczu skrzyni biegów) pozostanie włączony. Gdy dźwignia jest ustawiona w położeniu **N**, nie jest włączony żaden bieg.

Po wyłączeniu zapłonu przekładnia manualno-automatyczna przestaje reagować na ruchy dźwigni zmiany biegów.

Tryb manualny

W przypadku wybrania wyższego biegu przy zbyt niskiej prędkości obrotowej silnika lub niższego biegu przy zbyt wysokiej prędkości obrotowej zmiana biegu nie nastąpi. Zapobiega to pracy silnika na zbyt niskich lub zbyt wysokich obrotach.

Gdy prędkość obrotowa silnika spadnie poniżej określonego poziomu, automatycznie zostanie wybrany niższy bieg.

Jeśli prędkość obrotowa silnika będzie zbyt wysoka, zmiana biegu na wyższy nastąpi jedynie po zadziałaniu funkcji wymuszonej redukcji biegów.

Wybranie za pomocą dźwigni położenia **+** lub **-** w sytuacji, gdy aktywny jest tryb automatycznej zmiany biegów spowoduje uaktywnienie trybu manualnej zmiany biegów.

Elektroniczne programy jazdy

- Po uruchomieniu zimnego silnika program regulacji temperatury roboczej powoduje opóźnioną zmianę biegów (zmiana następuje przy wyższej prędkości obrotowej silnika), dzięki czemu katalizator szybciej nagrzewa się do optymalnej temperatury.
- Program adaptacyjny dostosowuje sposób zmiany biegów do warunków jazdy, np. większego obciążenia samochodu lub kąta nachylenia drogi.
- W trybie sportowym (Sport) zmiana biegów trwa krócej i następuje przy wyższej prędkości obrotowej silnika (jeśli nie jest włączony układ automatycznej kontroli prędkości). Tryb sportowy (Sport) ⇨ 164.

Program zimowy ❄



Program zimowy należy uaktywnić, jeśli występują problemy z ruszeniem na śliskiej nawierzchni.

Włączanie

Nacisnąć przycisk ❄. Zostanie uaktywniony tryb automatycznej zmiany biegów. Samochód ruszy z 2. biegu. Tryb sportowy (Sport) zostaje wyłączony.

Wyłączanie

Program zimowy zostaje wyłączony:

- po ponownym naciśnięciu przycisku ❄,
- po wyłączeniu zapłonu,
- w przypadku wybrania trybu manualnej zmiany biegów (po ponownym uaktywnieniu trybu automatycznej zmiany biegów program zimowy zostanie powtórnie włączony),
- gdy temperatura sprzęgła wzrośnie do zbyt wysokiego poziomu.

Wymuszona redukcja biegu



Wciśnięcie pedału przyspieszenia z pokonaniem punktu granicznego spowoduje wybranie niższego biegu, o ile silnik będzie pracował z odpowiednią prędkością obrotową.

W czasie trwania wymuszonej redukcji biegu nie jest możliwa ręczna zmiana biegu.

Usterka

W celu zabezpieczenia przekładni manualno-automatycznej przed uszkodzeniem sprzęgło jest automatycznie blokowane, gdy jego temperatura wzrasta do zbyt wysokiej wartości.

W razie wystąpienia usterki zaświeci się lampka kontrolna . Możliwe jest kontynuowanie jazdy, ale biegów nie można zmieniać w trybie manualnym.

Po pojawieniu się symbolu **F** na wyświetlaczu skrzyni biegów kontynuowanie jazdy nie jest możliwe.

Przyczynę usterki należy usunąć w warsztacie.

Przerwa w dopływie prądu

Jeśli przerwa w dopływie prądu wystąpi w sytuacji, gdy wybrany jest któryś z biegów, sprzęgło nie zostanie rozłączone. Samochód jest wówczas unieruchomiony.

Jeśli dojdzie do rozładowania akumulatora, silnik można będzie uruchomić, wykorzystując przewody rozruchowe ⇨ 219.

W przypadku, gdy przyczyną usterki nie jest rozładowanie akumulatora, zwrócić się o pomoc do warsztatu.

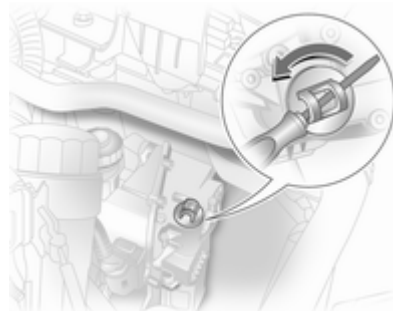

Jeśli konieczne jest usunięcie samochodu z drogi, należy w pierwszej kolejności rozłączyć sprzęgło w sposób przedstawiony poniżej (tylko w modelach z 5-biegową manualno-automatyczną skrzynią biegów).

1. Zaciągnąć hamulec postojowy i wyłączyć zapłon.
2. Otworzyć pokrywę komory silnika ⇨ 178.
3. Oczyścić przekładnię w okolicach pokrywy, aby po wykręceniu pokrywy do otworu nie dostały się jakiegokolwiek zanieczyszczenia.
4. Obrócić pokrywkę w celu jej poluzowania, a następnie unieść ją i wyjąć.
5. Za pomocą śrubokręta z płaską końcówką obrócić znajdującą się pod pokrywą śrubę regulacyjną do oporu w prawo. Sprzęgło zostanie rozłączone.
6. Zamocować oczyszczoną pokrywkę. Pokrywka musi ściśle przylegać do obudowy.

W samochodach z 6-biegową, manualno-automatyczną skrzynią biegów nie można rozłączyć sprzęgła: jeśli pojazd trzeba usunąć z drogi, należy go odholować z podniesioną osią przednią.

Przeostoga

Nie pokonywać oporu śruby, ponieważ może to spowodować uszkodzenie przekładni.

Przeostoga

Po rozłączeniu sprzęgła w ten sposób nie wolno holować samochodu ani uruchamiać silnika. Można jedynie przemieścić samochód na niewielką odległość.

Należy niezwłocznie skorzystać z pomocy warsztatu.

Hamulce

Hamulec zasadniczy składa się z dwóch niezależnych obwodów.

W razie awarii jednego z nich samochód można wyhamować za pomocą drugiego. Jednak hamowanie wymaga silnego wciśnięcia pedału hamulca. Potrzeba do tego znacznie większej siły. Droga hamowania ulega wydłużeniu. Przed kontynuowaniem podróży zwrócić się o pomoc do warsztatu.

Po jedno- lub dwukrotnym wciśnięciu pedału hamulca przy wyłączonym silniku przestaje działać wspomaganie układu hamulcowego. Skuteczność hamowania nie zmienia się, jednak hamowanie wymaga użycia znacznie większej siły. Należy o tym pamiętać zwłaszcza w przypadku prowadzenia holowanego samochodu.

Lampka kontrolna (D) ↻ 106.

Układ ABS

Układ ABS przeciwdziała blokowaniu kół podczas hamowania.

Gdy tylko któreś z kół zacznie się blokować, układ odpowiednio wyreguluje ciśnienie w układzie hamulcowym. Dzięki temu samochód zachowuje sterowność nawet w przypadku bardzo gwałtownego hamowania.

Działanie układu ABS daje się odczuć poprzez pulsowanie pedału hamulca i charakterystyczny odgłos.

W celu zapewnienia optymalnej skuteczności hamowania wciskać pedał hamulca do oporu, pomimo jego pulsowania. Nie zmniejszać nacisku stopy na pedał.

Po rozpoczęciu jazdy układ przeprowadza test własny, który może być słyszalny.

Lampka kontrolna (ABS) ↻ 107.

Adaptacyjne światła hamowania

Podczas hamowania z maksymalną siłą wszystkie trzy lampki kontrolne migają w trakcie działania układu ABS.

Usterka

Ostrzeżenie

W razie wystąpienia usterki w układzie ABS po wciśnięciu pedału hamulca koła mogą ulec zablokowaniu -ze względu na zadziałanie znacznie większych sił. Układ ABS nie będzie wówczas przeciwdziałał blokowaniu się kół. Podczas gwałtownego hamowania samochód może stracić sterowność i wpaść w poślizg.

Przyczynę usterki należy usunąć w warsztacie.

Hamulec postojowy

Przy parkowaniu na pochyłości zaciągać hamulec postojowy z maksymalną siłą, nie wciskając przycisku zwalniającego.

W celu zwolnienia hamulca postojowego należy nieco unieść dźwignię, wcisnąć przycisk zwalniający, a następnie całkowicie opuścić dźwignię.

Aby obniżyć siły działające w hamulcu ręcznym, należy jednocześnie wcisnąć pedał hamulca nożnego.

Lampka kontrolna  ↻ 106.

System Brake Assist

System ten uaktywnia się w przypadku gwałtownego wciśnięcia pedału hamulca do oporu, powodując doprowadzenie do hamulców poszczególnych kół maksymalnego ciśnienia (koła są wyhamowywane z maksymalną siłą).

Przez cały czas trwania hamowania należy utrzymywać stały nacisk na pedał hamulca. Po zwolnieniu pedału przywracane jest normalne ciśnienie w układzie hamulcowym.

System Hill Start Assist

System zapobiega niezamierzonemu przemieszczaniu się pojazdu podczas ruszania na pochyłości.

Po zwolnieniu pedału hamulca zasadniczego, w pojeździe stojącym na pochyłości hamulce pozostają włączone przez następne dwie sekundy. Hamulce zwalniają się automatycznie, gdy pojazd zaczyna przyspieszać.

Układy kontroli jazdy

Układ stabilizacji toru jazdy (ESP)

Elektroniczny układ stabilizacji toru jazdy (ESP^{®Plus}) w razie potrzeby poprawia stabilność samochodu, niezależnie od typu nawierzchni i przyczepności opon. Zapobiega również poślizgowi kół napędzanych.

Gdy tylko koła stracą przyczepność lub samochód zacznie wpadać w poślizg (wystąpi podsterowność/nadsterowność), układ natychmiast zredukuje moc silnika (zmieni się odgłos pracy silnika) i odpowiednio przyhamuje poszczególne koła. Dzięki temu samochód uzyskuje lepszą stabilność na śliskiej nawierzchni.

Układ ESP^{®Plus} jest gotowy do pracy zaraz po zgaśnięciu lampki kontrolnej .

Zadziałanie układu ESP^{®Plus} jest sygnalizowane miganiem lampki .

Ostrzeżenie

Świadomość dysponowania zaawansowanymi układami poprawiającymi bezpieczeństwo nie powinna skłaniać do brawury za kierownicą.

Prędkość należy zawsze dostosowywać do warunków na drodze.

Lampka kontrolna  ⇨ 107.

Wyłączenie



Gdy aktywny jest tryb sportowy (Sport), układ ESP^{®Plus} można wyłączyć w celu zapewnienia samochodowi bardziej sportowych właściwości jezdnych.

Nacisnąć i przytrzymać przycisk **SPORT** przez ok. 4 sekundy. Zapala się lampka kontrolna , a ponadto na wyświetlaczu serwisowym pojawia się komunikat **ESPoff** (Układ ESP wyłączony).

Ostrzeżenie

Układu ESP^{®Plus} nie należy wyłączać, jeśli doszło do utraty ciśnienia w jednej z opon typu run-flat.

Układ ESP^{®Plus} ponownie włącza się poprzez naciśnięcie przycisku **SPORT**. Na wyświetlaczu serwisowym pojawia się wskazanie **ESPon** (Układ ESP włączony). Po wyłączeniu i ponownym włączeniu zapłonu układ ESP^{®Plus} jest uaktywniany automatycznie.

Tryb sportowy (Sport) ⇨ 164.

Interaktywny układ jezdny

Interaktywny układ jezdny (IDS^{Plus}) stanowi połączenie układu stabilizacji toru jazdy (ESP^{Plus}), układu przeciwdziałającego blokowaniu kół podczas hamowania (ABS) i układu ciągłej kontroli charakterystyki amortyzatorów (CDC), zapewniające lepszą dynamikę jazdy oraz bezpieczeństwo.

Tryb sportowy

Praca układów zawieszenia i kierowniczego pozwala wówczas na lepsze „wyczucie” samochodu i zapewnia lepszy kontakt z nawierzchnią drogi. Silnik szybciej reaguje na ruchy pedału przyspieszenia.

Szybsze są także zmiany biegów.

Lampka kontrolna **IDS+** ⇨ 109.

Włączanie



Nacisnąć przycisk **SPORT**.

Lampka kontrolna  ⇨ 107.

Nie będzie teraz można włączyć programu zimowego.

Wyłączenie

Krótko nacisnąć przycisk **SPORT**.

Tryb sportowy (Sport) jest dezaktywowany automatycznie po wyłączeniu i ponownym włączeniu zapłonu oraz gdy uaktywniony zostanie program zimowy.

Układ ciągłej kontroli charakterystyki amortyzatorów

Układ ciągłej kontroli charakterystyki amortyzatorów (CDC) zmienia charakterystykę układu zawieszenia poprzez dostosowanie tłumienia każdego z amortyzatorów do bieżącej sytuacji i warunków drogowych.

W trybie sportowym (Sport) charakterystyka robocza amortyzatorów jest dostosowywana do bardziej sportowego stylu jazdy.

Lampka kontrolna **IDS+** ⇨ 109.

Układ automatycznego poziomowania samochodu

W przypadku jazdy z dużym obciążeniem tył samochodu jest automatycznie podnoszony. Powoduje to wydłużenie skoku resorów i zwiększenie prześwitu pod podwoziem, a w rezultacie – poprawienie właściwości jezdnych.

Układ automatycznego poziomowania samochodu jest włączany po przejechaniu pewnego dystansu, w zależności od obciążenia i warunków drogowych.

W przypadku usterki nie wykorzystywać pełnej ładowności. Przyczynę usterki należy usunąć w warsztacie.

Automatyczna kontrola prędkości

Układ automatycznej kontroli prędkości może zapamiętywać i utrzymywać prędkość od ok. 30 do 200 km/h. W przypadku wjeżdżania na wzniesienie lub zjeżdżania z niego prędkość ta może się zmienić.

Ze względów bezpieczeństwa funkcja automatycznej kontroli prędkości może zostać włączona dopiero po jednokrotnym wciśnięciu pedału hamulca.

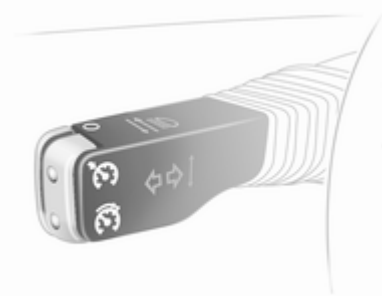

Funkcji automatycznej kontroli prędkości nie należy włączać, jeśli utrzymywanie stałej prędkości jazdy nie jest wskazane.

Jeśli samochód jest wyposażony w przekładnię automatyczną lub przekładnię manualno-automatyczną, zaleca się włączanie układu automatycznej kontroli prędkości, jedynie gdy aktywny jest tryb automatycznej zmiany biegów.

Lampka kontrolna   111.

Włączanie

Krótko nacisnąć przycisk . Bieżąca prędkość zostanie zapamiętana i będzie utrzymywana.

W każdej chwili istnieje możliwość wciśnięcia pedału przyspieszenia w celu zwiększenia prędkości. Po zwolnieniu pedału przywrócona zostanie uprzednio zapamiętana prędkość.

Zaprogramowana wartość prędkości jest przechowywana w pamięci układu aż do czasu wyłączenia zapłonu.

Aby przywrócić zaprogramowaną prędkość jazdy, wystarczy krótko nacisnąć przycisk , gdy samochód porusza się z prędkością powyżej 30 km/h.

Zwiększanie prędkości

Przy aktywnej funkcji automatycznej kontroli prędkości przytrzymać wciśnięty przycisk  lub nacisnąć go kilkakrotnie: prędkość wzrasta w sposób ciągły lub w niedużych skokach.

Po zwolnieniu przycisku  aktualna prędkość zostanie zapamiętana i będzie utrzymywana.

Zmniejszanie prędkości

Przy aktywnej funkcji automatycznej kontroli prędkości przytrzymać wciśnięty przycisk  lub nacisnąć go kilkakrotnie: prędkość maleje w sposób ciągły lub w niedużych skokach.

Po zwolnieniu przycisku  aktualna prędkość zostanie zapamiętana i będzie utrzymywana.

Wyłączenie

Krótko nacisnąć przycisk . Układ automatycznej kontroli prędkości zostanie wyłączony.

Funkcja automatycznej kontroli prędkości wyłączy się samoczynnie, gdy:

- prędkość jazdy spadnie poniżej 30 km/h,
- zostanie wciśnięty pedał hamulca,
- zostanie wciśnięty pedał sprzęgła,
- dźwignia zmiany biegów zostanie przestawiona w położenie **N**,

Układy wykrywania przeszkód terenowych

Układ ułatwiający parkowanie



Układ ułatwiający parkowanie (tzw. pilot parkowania) ułatwia ocenę odległości pomiędzy samochodem a przeszkodami terenowymi. Świadomość dysponowania takim udogodnieniem nie zwalnia jednak kierowcy od obowiązku zachowania ostrożności przy parkowaniu.

Układ składa się z czterech czujników ultradźwiękowych zamontowanych w przednim i tylnym zderzaku.

Lampka kontrolna P  ↪ 107.

Uwaga

Elementy wyposażenia zamontowane w obszarze roboczym układu powodują nieprawidłowości w jego pracy.

Włączanie

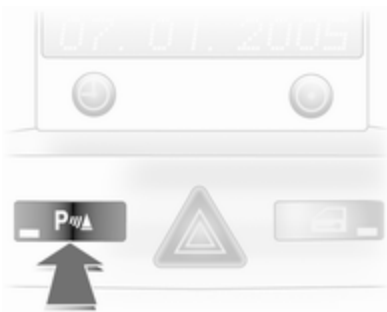

Układ włącza się automatycznie po wybraniu biegu wstecznego.

Układ można również włączyć przy niskich prędkościach jazdy, naciskając przycisk P .

Występowanie przeszkody terenowej jest sygnalizowane sygnałami dźwiękowymi. Im mniejsza odległość od przeszkody, tym krótsze odstępy między kolejnymi sygnałami. Gdy do przeszkody pozostanie mniej niż 30 cm, generowany będzie sygnał ciągły.

Ostrzeżenie

W pewnych sytuacjach wielokrotne odbicia fal dźwiękowych oraz zewnętrzne źródła dźwięku mogą uniemożliwić prawidłowe wykrycie przeszkody.

Wyłączanie

Układ można wyłączyć, naciskając przycisk P .

Układ automatycznie wyłącza się po wyłączeniu biegu wstecznego.

Hak holowniczy

Układ automatycznie uwzględnia obecność fabrycznie montowanych haków holowniczych.

Jeśli do samochodu dołączona jest przyczepa, umieszczenie wtyczki przyczepy w gnieździe powoduje automatyczne wyłączenie układu ułatwiającego parkowanie.

Paliwo

Paliwo do silników benzynowych

Należy tankować wyłącznie benzynę bezołowiową zgodną z normą EN 228.

Mogą być stosowane zamienne, znormalizowane paliwa zawierające do 10% etanolu, wg objętości.

W takiej sytuacji należy korzystać wyłącznie z paliwa zgodnego z normą E DIN 51626-1.

Używać paliwa o zalecanej liczbie oktanowej ⇨ 237. Zastosowanie paliwa o zbyt niskiej liczbie oktanowej może spowodować spadek mocy silnika i momentu obrotowego, a także niewielki wzrost zużycia paliwa.

Przeostroga

Użycie paliwa niespełniającego wymogów normy EN 228 lub jej odpowiednika może prowadzić do powstawania osadów lub uszkodzenia silnika oraz utraty gwarancji.

Przeostroga

Zatankowanie paliwa o zbyt niskiej liczbie oktanowej może doprowadzić do nieprawidłowej pracy, a nawet uszkodzenia silnika.

Paliwo do silników wysokoprężnych

Należy tankować wyłącznie olej napędowy zgodny z normą EN 590.

W krajach poza Unią Europejską należy tankować paliwo Euro-Diesel z zawartością siarki poniżej 50 ppm.

Przeostroga

Użycie paliwa niespełniającego wymogów normy EN 590 lub jej odpowiednika może doprowadzić do utraty mocy, przyspieszonego zużycia lub uszkodzenia silnika oraz utraty gwarancji.

Zabronione jest stosowanie olejów do silników okrętowych, olejów opałowych, Aquazolu i podobnych wodnych emulsji olejów napędowych. Olej napędowy nie może być mieszany z paliwami przeznaczonymi do silników benzynowych.

Uzupełnianie paliwa



⚠ Niebezpieczeństwo

Przed rozpoczęciem tankowania należy wyłączyć silnik i zewnętrzne urządzenia grzewcze z komorami spalania (o ich zamontowaniu informuje naklejka na klapce wlewu paliwa). Należy również wyłączyć telefony komórkowe.

Podczas tankowania należy ściśle przestrzegać instrukcji i wytycznych dotyczących klientów stacji benzynowej.

⚠ Niebezpieczeństwo

Paliwo jest substancją łatwopalną i wybuchową. Dlatego podczas tankowania nie wolno palić. Ponadto w trakcie tankowania i w bezpośrednim sąsiedztwie paliwa nie należy używać otwartego płomienia ani urządzeń wytwarzających iskry.

Jeśli w samochodzie czuć zapach paliwa, należy bezzwłocznie zwrócić się do warsztatu w celu usunięcia przyczyny usterki.

Przeostroga

W przypadku zatankowania niewłaściwego paliwa nie włączać zapłonu.

Otwór wlewowy paliwa znajduje się z tyłu samochodu po prawej stronie.

Klapkę wlewu paliwa można otworzyć tylko, gdy odblokowane zostały zamki samochodu.

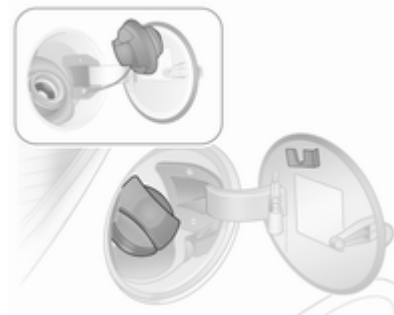

Korek wlewu paliwa można zacześcić na wsporniku wewnątrz klapki wlewu.

Przeostroga

Natychmiast wytrzeć wszelkie ślady rozlanego paliwa.

Korek wlewu paliwa

Odpowiednią funkcjonalność zapewniają tylko oryginalne korki. Samochody z silnikami wysokoprężnymi posiadają specjalne korki wlewu paliwa.

Zużycie paliwa, emisja CO₂

Zużycie paliwa mieści się w zakresie do 3,9 do 13,3 l/100 km.

Emisja CO₂ mieści się w zakresie od 119 do 228 g/km.

Informacje ogólne

W celu sprawdzenia wartości dotyczących posiadanego pojazdu należy zapoznać się ze świadectwem zgodności WE dostarczonym wraz z pojazdem lub innymi krajowymi dokumentami rejestracyjnymi.

Sposób pomiaru zużycia paliwa jest określony przez dyrektywę R (WE) Nr 715/2007 (w jej najbardziej aktualnej wersji).

Wspomniana dyrektywa reguluje również poziom emisji CO₂.

Danych tych nie można traktować jako gwarantowanego, rzeczywistego zużycia paliwa przez dany samochód. Co więcej, zużycie paliwa zależy w dużej mierze od stylu jazdy kierowcy oraz od sytuacji na drodze.

Wszystkie wartości podano odnośnie do modelu bazowego ze standardowym wyposażeniem obowiązującego w Unii Europejskiej.

Zużycia paliwa określono dla pojazdu o masie odpowiadającej tzw. masie własnej pojazdu gotowego do drogi, jaka jest określana zgodnie z wytycznymi dyrektywy.

Wyposażenie opcjonalne może spowodować nieznaczny wzrost zużycia paliwa i poziomu emisji CO₂, a także ograniczyć prędkość maksymalną pojazdu.

Holowanie

Informacje ogólne

Należy używać wyłącznie haków holowniczych przeznaczonych dla danego modelu samochodu. Montaż haka holowniczego powinien być wykonywany w warsztacie. Może być konieczne wprowadzenie

w samochodzie pewnych modyfikacji w obrębie układu chłodzenia, osłon termicznych i innych podzespołów.

Nie mocować haka holowniczego do samochodów z silnikiem Z 20 LEH.

Zamocowany hak holowniczy może przysłonić otwór ucha holowniczego. W takiej sytuacji podczas holowania należy korzystać z haka holowniczego. Hak holowniczy należy zawsze przewozić w samochodzie.

Wymiary montażowe dla fabrycznego haka holowniczego ⇨ 266.

Zachowanie się pojazdu i zalecenia dotyczące jazdy z przyczepą

Przed podłączeniem przyczepy należy nasmarować hak holowniczy. Nie należy tego robić, gdy używany jest stabilizator przechyłów przyczepy, który oddziałuje na kulę haka.

W przypadku jazdy z przyczepą o słabej stabilności kierunkowej lub z przyczepą o dopuszczalnej masie całkowitej przekraczającej 1300 kg (modele sedan) lub 1200 kg (model kombi) nie należy przekraczać prędkości 80 km/h. Zalecane jest zastosowanie stabilizatora przyczepy.

W przypadku rozkołysania przyczepy na boki ograniczyć prędkość, nie korygować kierownicą, a w razie potrzeby mocno zahamować.

W przypadku zjeżdżania ze wzniesienia należy jechać na takim samym biegu i ze zbliżoną prędkością jak przy wjeżdżaniu na wzniesienie.

Zwiększyć ciśnienie powietrza w oponach do wartości odpowiadającej maksymalnemu obciążeniu ⇨ 253.

Ciągnięcie przyczepy

Obciążenie przyczepy

Maksymalna dopuszczalna masa całkowita ciągniętej przyczepy uzależniona jest od wersji samochodu i mocy silnika. Jej przekraczanie jest zabronione. Rzeczywiste obciążenie stanowi różnicę pomiędzy rzeczywistą masą całkowitą przyczepy a rzeczywistym obciążeniem haka holowniczego.

Dopuszczalna masa ciągniętej przyczepy jest podana w dowodzie rejestracyjnym samochodu. Jeśli nie określono inaczej, dane takie mają zastosowanie przy pokonywaniu wzniesień o nachyleniu do 12%.

Podane wartości mają zastosowanie przy pokonywaniu wzniesień o wskazanym nachyleniu oraz do wysokości 1000 m nad poziomem morza. Moc silnika i zdolność

samochodu do pokonywania wzniesień spadają wraz ze wzrostem wysokości i związanym z tym obniżeniem gęstości powietrza. Z tego względu dopuszczalna masa ciągniętej przyczepy maleje o 10% na każde 1000 m wysokości nad poziomem morza. Zmniejszenie obciążenia nie jest konieczne w przypadku jazdy po drogach o niewielkim nachyleniu (poniżej 8%, np. autostrady).

Suma rzeczywistej masy całkowitej przyczepy i rzeczywistej masy całkowitej samochodu nie może przekroczyć dopuszczalnej masy całkowitej zestawu, którą można znaleźć na tabliczce identyfikacyjnej ⇨ 233.

Pionowe obciążenie sprzęgu

Pionowe obciążenie sprzęgu to obciążenie wywierane przez dyszel przyczepy na hak holowniczy. Można je zmienić przez odpowiednie przemieszczenie ładunku na przyczepie.

Wartość maksymalnego dopuszczalnego obciążenia haka holowniczego (75 kg) jest podana na tabliczce identyfikacyjnej haka oraz w dowodzie rejestracyjnym pojazdu. Należy zawsze dążyć do uzyskania obciążenia haka równego wartości maksymalnej, szczególnie w przypadku ciężkich przyczep. Pionowe obciążenie sprzęgu nigdy nie powinno być mniejsze niż 25 kg.

Obciążenie tylnej osi

W przypadku modelu sedan przy podłączonej przyczepie i pełnym obciążeniu samochodu dopuszczalne obciążenie tylnej osi (patrz tabliczka informacyjna i dokumenty samochodu) może zostać przekroczone o 65 kg, natomiast dopuszczalna masa całkowita samochodu o 45 kg. W przypadku modelu kombi dopuszczalne obciążenie osi tylnej może zostać przekroczone o 60 kg, natomiast dopuszczalna masa całkowita samochodu o 30 kg. W przypadku przekroczenia dopuszczalnego obciążenia tylnej osi zastosowanie ma ograniczenie prędkości do 100 km/h.

Hak holowniczy

Przeestroga

Podczas jazdy bez przyczepy hak holowniczy powinien być zdjęty.

Przechowywanie haka holowniczego

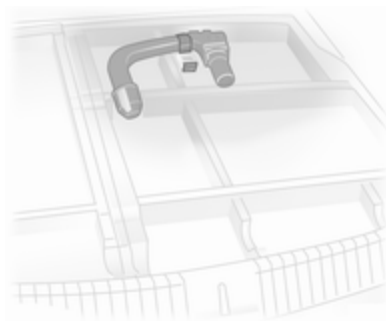

W modelach sedan hak holowniczy znajduje się w torbie zamocowanej za pomocą paska w pojemniku w przestrzeni bagażowej. W modelach kombi hak holowniczy jest przymocowany paskiem w schowku we wnęce na koło zapasowe w przestrzeni bagażowej.

Montaż haka holowniczego

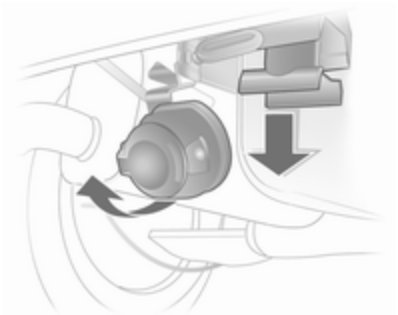

Rozłożyć gniazdo haka. Zdjąć zaślepkę z otworu mocowania haka holowniczego i schować ją w bagażniku.

Sprawdzanie poprawności przygotowania haka holowniczego

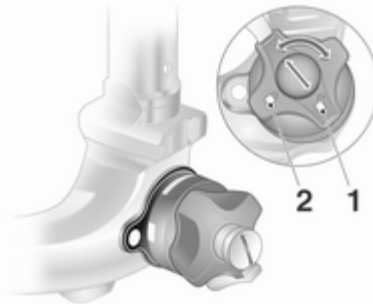

- Czerwone oznaczenie na pokrętle musi być ustawione przy białym oznaczeniu na haku holowniczym.
- Odległość między pokrętłem a hakiem holowniczym musi wynosić ok. 4 milimetrów.
- Kluczyk musi znajdować się w położeniu  (1).

Jeśli tak nie jest, hak należy ponownie przygotować do montażu:

- Odblokować hak holowniczy, obracając kluczyk w położenie  (1).

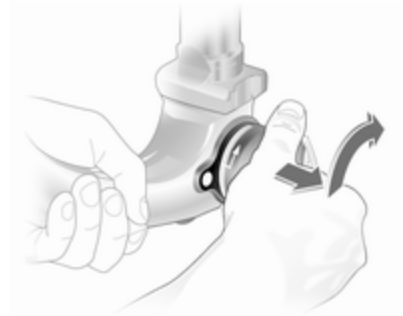

- Wysunąć pokrętło i obrócić je do oporu w prawo.

Umieszczanie haka holowniczego w obsadzie

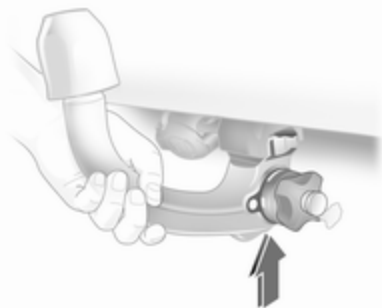

Odpowiednio przygotowany hak wsunąć w obsadę i mocno docisnąć w górę, aż do zablokowania, co zostanie zasygnalizowane charakterystycznym odgłosem.

Pokrętło samoczynnie powróci do położenia wyjściowego (pomiędzy nim a hakiem nie będzie szczeliny).

⚠ Ostrzeżenie

Nie dotykać pokrętła podczas umieszczania haka holowniczego w obsadzie.



Zablokować hak holowniczy, obracając kluczyk w położenie ② (2). Wyjąć kluczyk i zamknąć zaślepkę.

Ucho do mocowania linki asekuracyjnej

Podłączyć linkę asekuracyjną do ucha.

Sprawdzanie poprawności zamocowania haka holowniczego

- Zielone oznaczenie na pokrętło musi być ustawione przy białym oznaczeniu na haku holowniczym.
- Między pokrętłem a hakiem nie może być jakiegokolwiek szczeliny.
- Hak musi być poprawnie zablokowany w obsadzie.
- Kluczyk musi być wyjęty (po uprzednim zablokowaniu haka).

⚠ Ostrzeżenie

Holowanie jest dopuszczalne wyłącznie po prawidłowym zamontowaniu haka holowniczego. Jeśli haka nie można poprawnie zamontować, zwrócić się o pomoc do warsztatu.

Demontaż haka holowniczego

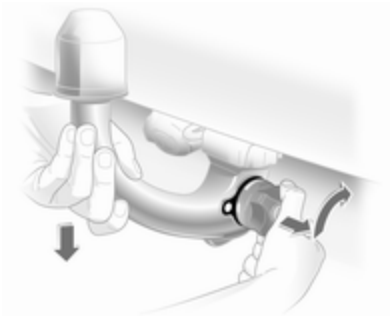

Usunąć zaślepkę, wsunąć kluczy w zamek i obrócić go w położenie (1), aby odblokować hak.

Wysunąć pokrętko i obrócić je do oporu w prawo. Pociągnąć hak w dół, aby wyjąć go z obsady.

Umieścić zaślepkę w otworze do mocowania haka. Rozłożyć gniazdo.

Układ poprawiający stabilność przyczepy

Jeśli układ wykryje utratę przyczepności kół przyczepy, moc silnika zostanie zredukowana i zestaw samochód-przyczepa zostanie wyhamowany tak, aby ustabilizować tor jazdy.

Układ poprawiający stabilność przyczepy (TSA) jest funkcją układu stabilizacji toru jazdy (ESP^{®Plus}) ↻ 163.

Pielęgnacja samochodu

Wskazówki ogólne	176
Czynności kontrolne	177
Wymiana żarówki	184
Instalacja elektryczna	199
Narzędzia samochodowe	205
Koła i opony	206
Uruchamianie silnika przy użyciu przewodów rozruchowych	219
Holowanie	221
Pielęgnacja wizualna	224

Wskazówki ogólne

Aksesoria i modyfikacje samochodu

Zaleca się używanie oryginalnych części zamiennych i akcesoriów, oraz części zatwierdzonych przez producenta do użytku w danym modelu samochodu. Producent samochodu nie ma możliwości przetestowania i zagwarantowania jakości produktów innych firm – nawet jeśli są one zgodne z odpowiednimi przepisami i otrzymały homologację. Nie dokonywać żadnych modyfikacji instalacji elektrycznej, np. wymiany elektronicznych modułów sterujących (tzw. tuning elektroniczny bądź „chiptuning”).

Przeostroga

Podczas transportu samochodu koleją lub na platformie pojazdu pomocy drogowej może dojść do uszkodzenia fartuchów błotników.

Garażowanie samochodu

Wyłączanie z eksploatacji na dłuższy okres czasu

Przed kilkumiesięczną przerwą w eksploatacji samochodu należy wykonać następujące czynności:

- Umyć i nawoskować samochód.
- Sprawdzić stan zabezpieczenia antykorozyjnego komory silnika oraz podwozia.
- Oczyszczyć i zakonserwować uszczelki gumowe.
- Zatankować pojazd do pełna.
- Wymienić olej silnikowy.
- Opróżnić zbiornik płynu do spryskiwaczy szyb i zmywaczy reflektorów.
- Sprawdzić mrozoodporność płynu chłodzącego.
- Zwiększyć ciśnienie powietrza w oponach do wartości odpowiadającej maksymalnemu obciążeniu.

- Zaparkować samochód w suchym, dobrze wentylowanym miejscu. Wybrać pierwszy lub wsteczny bieg albo ustawić dźwignię zmiany biegów w położeniu P. Zabezpieczyć samochód przed możliwością przetoczenia się.
- Nie zaciągać hamulca postojowego.
- Otworzyć pokrywę silnika, zamknąć wszystkie drzwi i zablokować zamki.
- Odłączyć zacisk ujemny akumulatora od instalacji elektrycznej samochodu. Wszystkie układy przestaną funkcjonować, np. autoalarm.

Przygotowywanie do eksploatacji po długim przestoju

W ramach przygotowywania samochodu do eksploatacji po długim przestoju należy wykonać następujące czynności:

- Podłączyć zacisk ujemny akumulatora do instalacji elektrycznej samochodu.

Uaktywnić podzespoły elektroniczne szyb otwieranych elektrycznie.

- Sprawdzić ciśnienie powietrza w oponach.
- Napełnić zbiornik płynu do spryskiwaczy szyb i zmywaczy reflektorów.
- Sprawdzić poziom oleju silnikowego.
- Sprawdzić poziom płynu chłodzącego.
- W razie potrzeby przymocować tablicę rejestracyjną.

Złomowanie samochodu

Informacje na temat złomowania oraz recyklingu samochodu można znaleźć na naszej stronie internetowej. Złomowanie i recykling samochodu należy powierzać wyłącznie autoryzowanym zakładom recyklingu.

Czynności kontrolne Wykonywanie prac

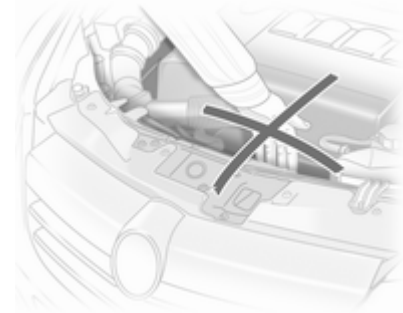

⚠ Ostrzeżenie

Przed przystąpieniem do wykonywania opisanych poniżej czynności należy bezwzględnie wyłączyć zapłon.

Wentylator chłodnicy może się włączyć nawet gdy wyłączony jest zapłon.

⚠ Niebezpieczeństwo

W układzie zapłonowym i obwodach reflektorów ksenonowych jest obecne bardzo wysokie napięcie. Dlatego nie należy dotykać tych podzespołów.

Korki wlewu oleju silnikowego, płynu chłodzącego i płynu do spryskiwaczy oraz wskaźnik poziomu oleju dla ułatwienia identyfikacji oznaczono kolorem żółtym.

Pokrywa silnika

Otwieranie

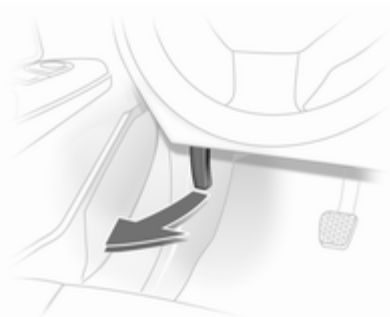

Pociągnąć dźwignię zwalnającą i ustawić ją z powrotem w położeniu wyjściowym.



Następnie unieść zapadkę blokującą i otworzyć pokrywę.

Wloty powietrza ⇨ 144.

Podpreć pokrywę komory silnika wspornikiem.

Zamykanie

Przed zamknięciem pokrywy wcisnąć jej wspornik w uchwyt.

Opuścić pokrywę tak, aby się zatrzasnęła. Sprawdzić, czy pokrywa komory silnika została zablokowana we właściwym położeniu.

Olej silnikowy

Aby zapobiec uszkodzeniu silnika, należy regularnie ręcznie sprawdzać poziom oleju silnikowego. Należy stosować wyłącznie oleje o odpowiednich parametrach. Zalecane płyny i środki smarne ↪ 230.

Kontrolę należy przeprowadzać po zaparkowaniu samochodu na płaskim, poziomym podłożu. Ponadto silnik musi być rozgrzany do temperatury roboczej i wyłączony od co najmniej 5 minut.

Wyciągnąć wskaźnik poziomu oleju, wytrzeć go do czysta, wsunąć do końca, po czym ponownie wyciągnąć i sprawdzić poziom oleju silnikowego.

Wskaźnik poziomu oleju należy włożyć do oporu i przekręcić o pół obrotu.

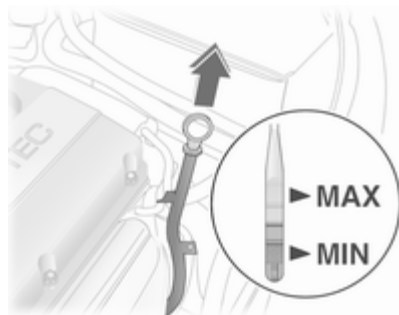

W zależności od typu silnika stosowane są różne rodzaje wskaźników poziomu oleju.

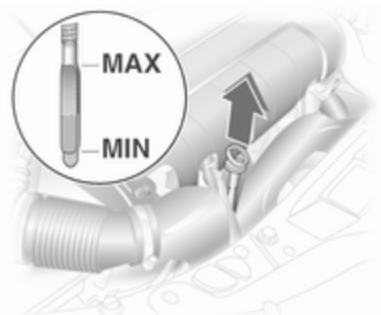
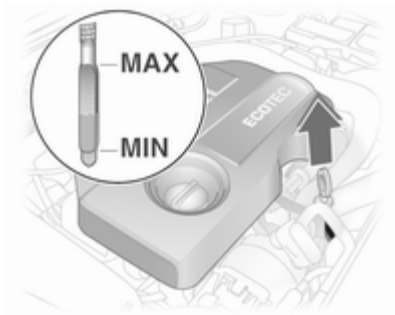

Jeśli poziom oleju zbliżył się do oznaczenia **MIN** na wskaźniku, dolać oleju.

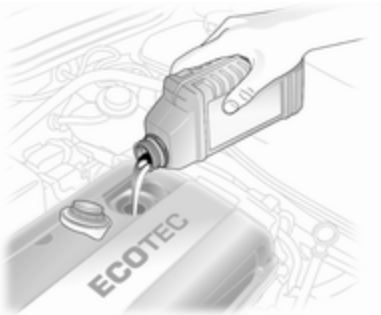

Zaleca się stosowanie oleju tej samej klasy, jaką ma olej, który już znajduje się w silniku.

Poziom oleju nie może przekraczać oznaczenia **MAX** na wskaźniku.

Przestroga

Nadmierna ilość oleju musi zostać spuszczone lub wypompowana.

Pojemności ⇨ 252.

Założyć i dokręcić korek wlewu.

Płyn chłodzący

Zastosowany płyn chłodzący charakteryzuje się mrozoodpornością na poziomie około -28 °C.

Przestroga

Używać tylko płynów niskokrzepniętych przeznaczonych dla tego modelu samochodu.

Poziom płynu chłodzącego

Przestroga

Zbyt niski poziom płynu chłodzącego może spowodować uszkodzenie silnika.

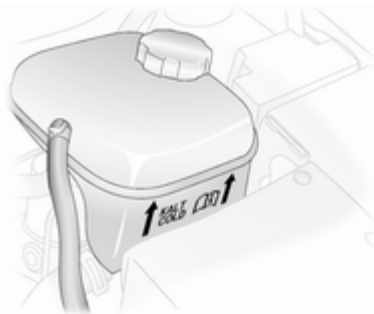

Poziom zimnego płynu chłodzącego powinien sięgać powyżej oznaczenia **KALT/COLD**. W razie potrzeby dolać odpowiednią ilość płynu.

⚠ Ostrzeżenie

Przed odkręceniem korka wlewu należy poczekać, aż silnik ostygnie. Ostrożnie odkręcić korek, tak aby stopniowo uwolnić nagromadzone ciśnienie.

Dolać płynu niskokrzepniętego. W przypadku braku takiego płynu dolać zwykłej lub destylowanej wody. Dobrze zamocować korek wlewu. Skład płynu chłodzącego oraz przyczynę jego utraty należy sprawdzić / naprawić w warsztacie.

Płyn do spryskiwaczy

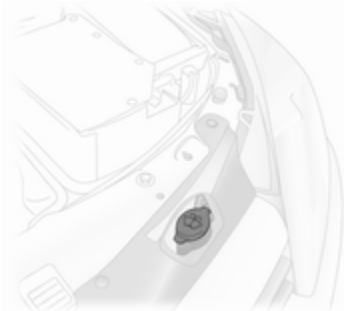

Pojemnik spryskiwaczy wypełnić roztworem czystej wody i środka do czyszczenia szyb o właściwych proporcjach (środek powinien zawierać czynnik zapobiegający zamarzaniu).

Hamulce

Pisk towarzyszący hamowaniu oznacza, że okładziny hamulcowe są zużyte (mają minimalną grubość). Możliwe jest kontynuowanie jazdy,

jednak należy w jak najszybciej wymienić okładziny hamulcowe w warsztacie.

Po zamontowaniu nowych okładzin hamulcowych, podczas kilku pierwszych podróży nie należy gwałtownie hamować, o ile nie jest to konieczne.

Płyn hamulcowy

⚠ Ostrzeżenie

Płyn hamulcowy jest trujący i powoduje korozję. Unikać jego styczności z oczami, skórą, tkaninami i powierzchniami lakierowanymi.



Poziom płyn hamulcowy musi zawierać się między oznaczeniami **MIN** i **MAX**.

Przy dolewaniu płynu hamulcowego należy zadbać o zachowanie jego czystości, ponieważ jakiegokolwiek zanieczyszczenie płynu może spowodować awarię układu hamulcowego. Przyczynę ubytku płynu hamulcowego usunąć w warsztacie.

Należy używać wyłącznie wysokosprawnych płynów hamulcowych przeznaczonych dla tego modelu samochodu. Płyn hamulcowy i sprzęgłowy ↪ 181.

Akumulator

Zamontowany w samochodzie akumulator jest bezobsługowy, pod warunkiem że sposób użytkowania umożliwia odpowiednie ładowanie akumulatora. Jazda na krótkich dystansach i częste uruchamianie silnika może rozładować akumulator. Unikać niepotrzebnego używania odbiorników energii elektrycznej.



Zużytych baterii i akumulatora nie należy wyrzucać wraz z innymi odpadami domowymi. Wymagane jest dostarczenie tych odpadów do odpowiedniego punktu zbiórki.

Jeśli samochód nie będzie używany przez ponad cztery tygodnie, może dojść do rozładowania jego akumulatora. Odłączyć zacisk ujemny akumulatora od instalacji elektrycznej samochodu.

Przed przystąpieniem do odłączania lub podłączania przewodów akumulatora należy bezwzględnie wyłączyć zapłon.

Zabezpieczenie akumulatora przed rozładowaniem ⇨ 135.

Etykieta ostrzegawcza



Znaczenie symboli:

- Nie powodować iskrzenia, nie zbliżać się z otwartym ogniem, nie palić.
- Chronić oczy. Wybuchowe gazy mogą spowodować utratę wzroku lub obrażenia ciała.

- Akumulator przechowywać w miejscu niedostępnym dla dzieci.
- Akumulator zawiera kwas siarkowy, który może spowodować utratę wzroku lub poważne oparzenia.
- Dalsze informacje podano w instrukcji obsługi.
- W pobliżu akumulatora mogą być obecne wybuchowe gazy.

Odpowietrzanie układu paliwowego silnika wysokoprężnego

W przypadku całkowitego opróżnienia zbiornika paliwa układ paliwowy samochodu z silnikiem wysokoprężnym musi zostać odpowietrzony. Włączyć zapłon trzykrotnie, za każdym razem na 15 sekund. Następnie uruchomić silnik na czas nie dłuższy niż 40 sekund. Po upływie co najmniej 5 sekund powtórzyć te czynności. Jeśli nadal nie można będzie uruchomić silnika, zwrócić się do warsztatu.

Wymiana piór wycieraczek

Przygotowanie wycieraczek przedniej szyby do wykonania czynności serwisowych

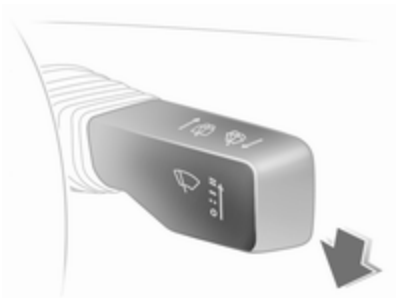

Wyłączyć zapłon. Nie wyjmować kluczyka z wyłącznika zapłonu ani nie otwierać drzwi kierowcy.

Przed upływem 4 sekund przesunąć w dół dźwignię wycieraczek i zwolnić ją, gdy tylko wycieraczki znajdą się w położeniu pionowym.

Pióra wycieraczek szyby przedniej



Unieść ramię wycieraczki, obrócić pióro pod kątem 90° do ramienia wycieraczki i zdjęć w kierunku do boku.

Pióro wycieraczki szyby tylnej

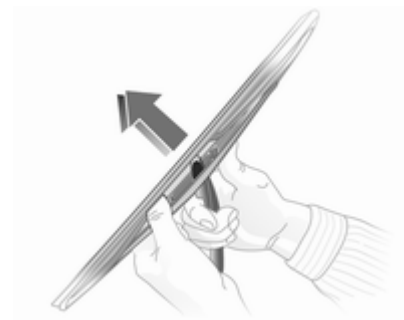

Unieść ramię wycieraczki. Odblokować i odciągnąć pióro wycieraczki.

Wymiana żarówki

Wyłączyć zapłon i zamknąć drzwi lub wyłączyć światła, których żarówka wymaga wymiany.

Nowe żarówki należy chwycić wyłącznie za cokół! Nie dotykać części szklanej gołymi rękoma.

Podczas wymiany korzystać wyłącznie z żarówek tego samego typu.

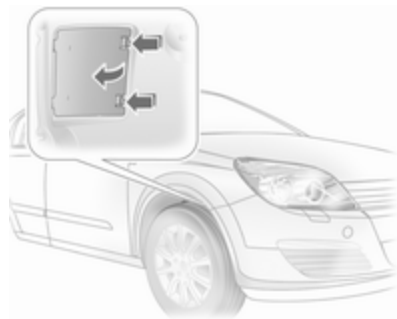

Do wymiany żarówek przednich świateł zewnętrznych służą otwory we wnękach kół przednich: skrócić koła dla uzyskania dostępu, zwolnić zaczepek i zdjąć osłonę.

Przed przystąpieniem do wymiany żarówki zamontowanej po prawej stronie komory silnika odłączyć przewód powietrzny od filtra powietrza. W przypadku wymiany żarówki zamontowanej po lewej stronie komory silnika odłączyć najpierw złącze elektryczne od skrzynki bezpieczników.

Reflektory halogenowe

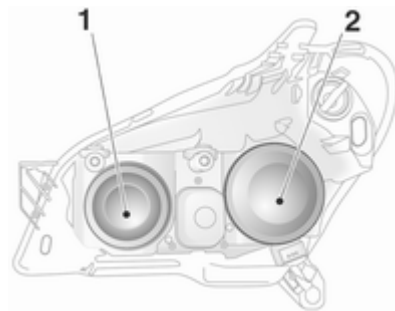

Reflektory takie mają oddzielne lampy świateł drogowych **1** (żarówki wewnętrzne) i świateł mijania **2** (żarówki zewnętrzne).

Światła mijania

1. Uzyskać dostęp do żarówki przez otwór we wnęce koła przedniego.

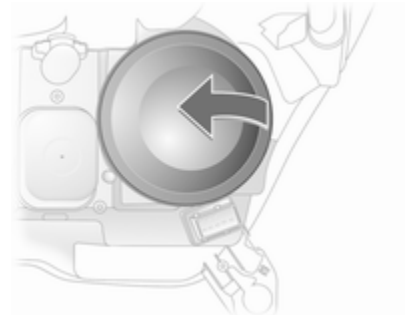

2. Zdjąć osłonę **2**.

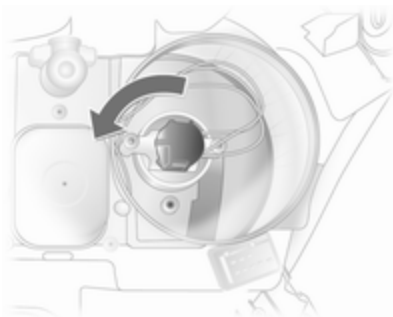

3. Obrócić oprawkę żarówki w lewo, aby ją odblokować. Wyciągnąć oprawkę żarówki z reflektora.

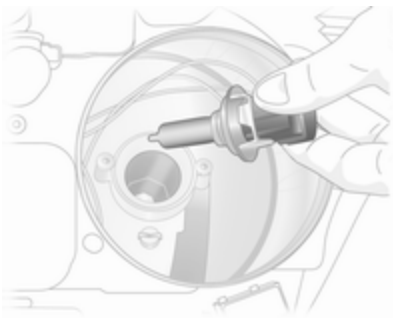

4. Odłączyć żarówkę od oprawkę i zamontować nową żarówkę.

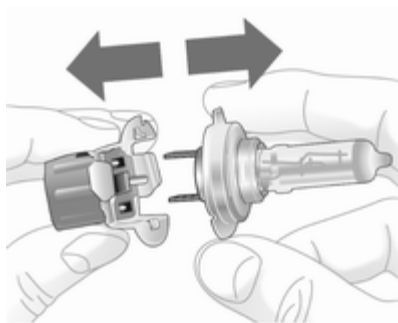

5. Włożyć oprawkę żarówki, umieszczając dwa występy w reflektorze i obracając oprawkę w prawo, aż do zablokowania.
6. Obrócić oprawkę do oporu w prawo.
7. Zamocować osłonę.
8. Założyć osłonę otworu we wnętrzu koła przedniego.

Światła drogowe

1. Uzyskać dostęp do żarówki z komory silnika.

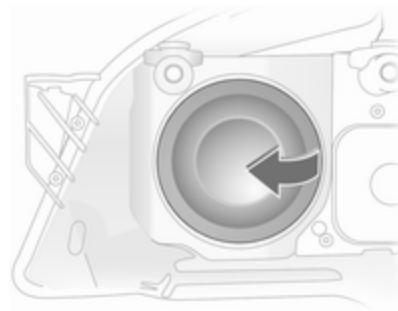

2. Zdjąć osłonę 1.
3. Odłączyć od żarówki złącze elektryczne.



4. Odlączyć zacisk sprężynowy, naciskając go, a następnie odchylać w dół.
5. Wyjąć żarówkę z oprawki odbłyśnika.
6. Podczas mocowania nowej żarówki włożyć występy w odpowiednie otwory w reflektorze i zablokować zaciskiem sprężynującym.
7. Podłączyć do żarówki złącze elektryczne.
8. Zamocować osłonę.

Światła pozycyjne

1. Uzyskać dostęp do żarówki z komory silnika.

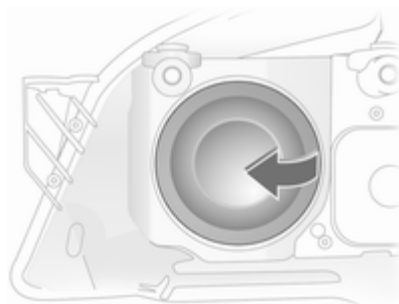

2. Zdjąć osłonę 1.

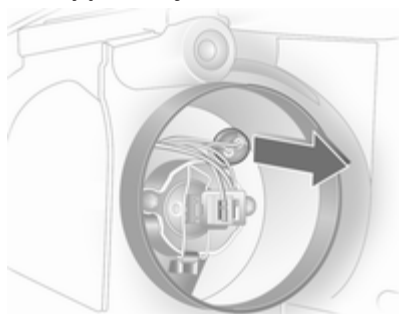

3. Wyjąć oprawę żarówki świateł pozycyjnych z obudowy reflektora.

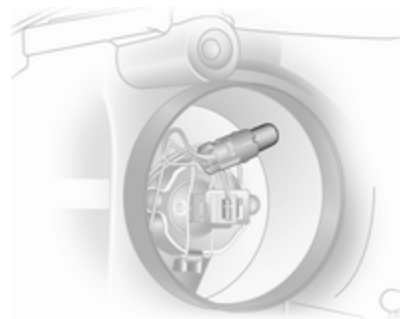

4. Wyjąć żarówkę z gniazda i zamocować nową żarówkę.
5. Włożyć oprawę żarówki w oprawę odbłyśnika. Zamocować osłonę reflektora.

Reflektory ksenonowe

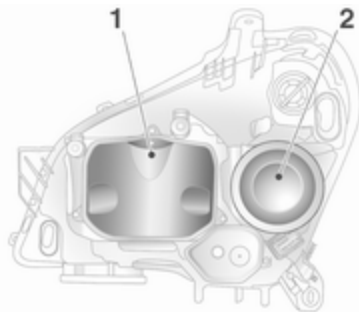

Reflektory są wyposażone w oddzielne lampy światła mijania 1 (żarówki wewnętrzne) i światła drogowych 2 (żarówki zewnętrzne).

Światła mijania

⚠ Niebezpieczeństwo

Światła mijania są zasilane prądem o bardzo wysokim napięciu. Dlatego nie należy dotykać tych podzespołów. Wymianę żarówek przeprowadzić w warsztacie.

Światła drogowe

1. Uzyskać dostęp do żarówki przez otwór we wnętrzu koła przedniego.



2. Zdjąć osłonę.

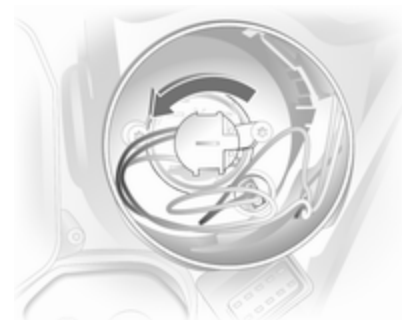

3. Obrócić w lewo oprawę żarówki i wyjąć.

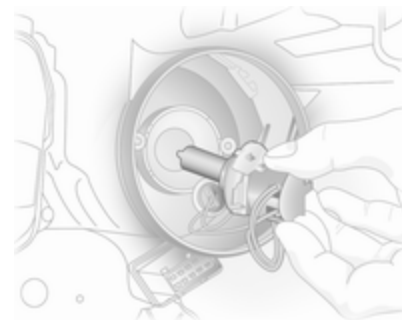

4. Wyjąć oprawkę z żarówką z odbłyśnika.

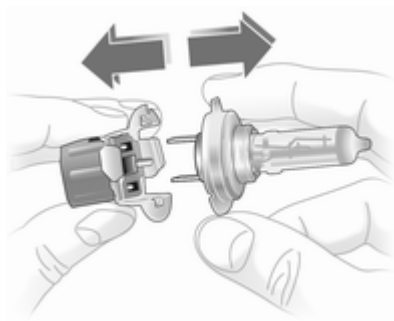

5. Wyjąć żarówkę z oprawki.
6. Włożyć oprawkę w taki sposób, aby jej dwa zaczepy weszły w wycięcia obudowy reflektora.
7. Obrócić oprawkę do oporu w prawo.
8. Nałożyć i zamknąć osłonę.

Światła pozycyjne



1. Uzyskać dostęp do żarówki przez otwór we wnęce koła przedniego.
2. Zdjąć osłonę reflektora.

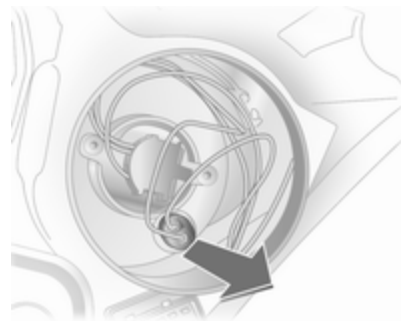

3. Wyjąć oprawkę żarówki światła pozycyjnych z obudowy reflektora.

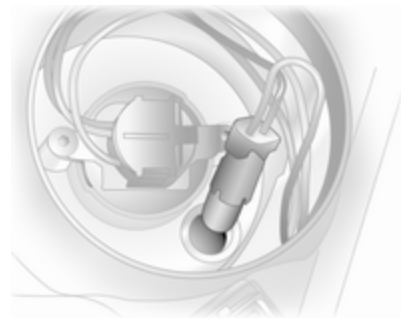

- Wyjąć żarówkę z gniazda i zamocować nową żarówkę.
- Włożyć oprawkę żarówki w oprawkę odbłyśnika. Nałożyć i zamknąć osłonę.

Światła przeciwmgielne

Wymianę żarówek przeprowadzić w warsztacie.

Kierunkowskazy przednie

- Uzyskać dostęp do żarówki przez otwór we wnęce koła przedniego.

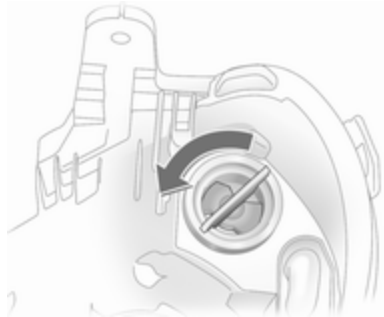

- Obrócić oprawkę żarówki w lewo, aby ją odblokować.

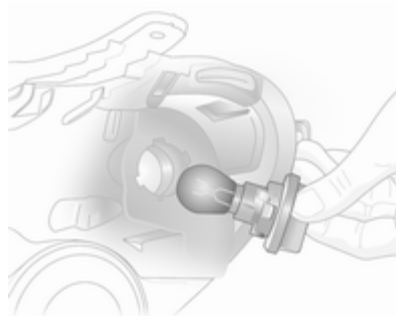

- Lekko wcisnąć żarówkę w gniazdo, obrócić w lewo, wyciągnąć, a następnie zamocować nową żarówkę.
- Włożyć oprawkę żarówki w obudowę i obrócić w prawo w celu zablokowania.

Światła tylne

5-drzwiowy model hatchback



- W celu wymiany żarówek po prawej stronie odblokować zamek za pomocą monety i odchylić osłonę.

W celu wymiany żarówek po lewej stronie odblokować oba zamki za pomocą monety i odchylić osłonę ↺ 203.

- Odłączyć złącze elektryczne od oprawy żarówki.



3. Poluźnić nakrętki mocujące kluczem do kół, a następnie odkręcić je ręcznie. Narzędzia samochodowe ↻ 205.

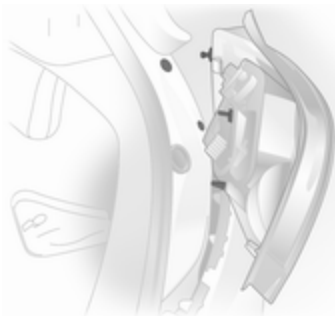

4. Odczepić obudowę lampy w tył.



5. Odkręcić trzy wkręty, korzystając z śrubokręta. Odchylić do wewnątrz języczki blokujące po zewnętrznej stronie oprawy żarówek i wyjąć oprawę.

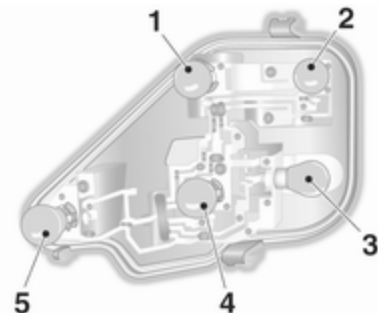

6. Wyjąć żarówkę i zamontować nową.

Światło cofania (1)

Kierunkowskaz (2)

Światło cofania/światło hamowania (3)

Światło cofania (4)

Tylne światło przeciwmgielne, może występować tylko po jednej stronie (5)

7. Umieścić oprawkę żarówki w obudowie lampy, blokując ją w odpowiedniej pozycji.



8. Sprawdzić, czy w uchwycie żarówki są uszczelki, a następnie dokręcić śruby.
9. Zamocować obudowę lampy w karoserii, umieszczając zaczep i okrągły bolec w wycięciach. Dokręcić nakrętki kluczem do kół. Podłączyć złącze elektryczne. Zamknąć i zablokować klapkę.

3-drzwiowy model hatchback

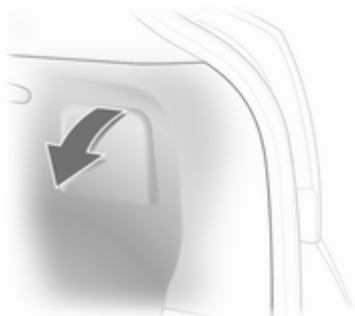

1. Aby wymienić żarówki, należy opuścić osłonę.
2. Odłączyć złącze elektryczne od oprawy żarówki.



3. Połuźnić nakrętki mocujące kluczem do kół, a następnie odkręcić je ręcznie. Narzędzia samochodowe ⇨ 205.

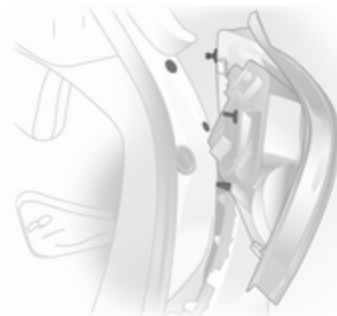

4. Odczepić obudowę lampy w tył.



5. Zdjąć uszczelkę ze śruby. Odchylić języczki blokujące po zewnętrznej stronie oprawy żarówek i wyjąć oprawę.

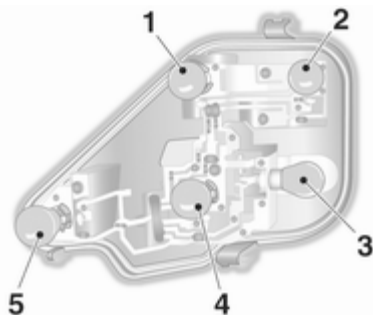

6. Wyjąć żarówkę i zamontować nową.
 Światło cofania (1)
 Kierunkowskaz (2)
 Światło cofania/światło hamowania (3)
 Światło cofania (4)
 Tyłne światło przeciwmgielne, może występować tylko po jednej stronie (5)
7. Umieścić oprawkę żarówki w obudowie lampy, blokując ją w odpowiedniej pozycji.

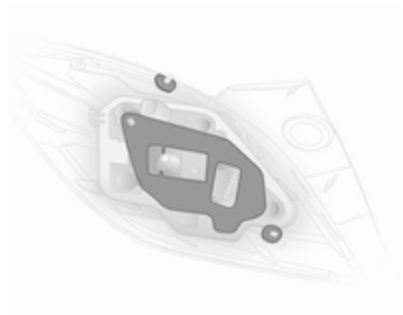

8. Sprawdzić, czy w uchwycie żarówki są uszczelki, a następnie dokręcić śruby.
9. Zamocować obudowę lampy w karoserii, umieszczając zaczep i okrągły bolec w wycięciach. Dokręcić nakrętki kluczem do kół. Podłączyć złącze elektryczne. Zamknąć i zablokować klapkę.

4-drzwiowy model sedan



1. W celu wymiany żarówek złożyć osłonę w bagażniku, obracając zaczep.

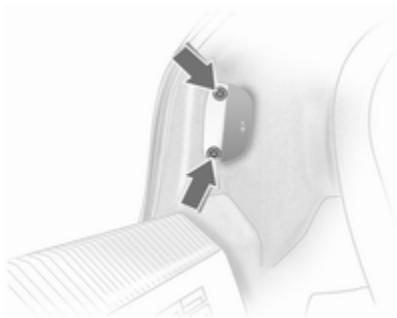

2. Wykręcić śruby za osłoną, używając standardowego klucza.

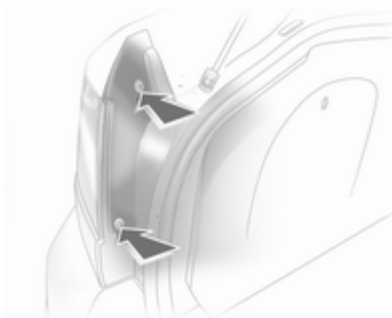

3. Wykręcić śrubokrętem trzy wkręty i wyjąć oprawę żarówek. Narzędzia samochodowe ⇨ 205.

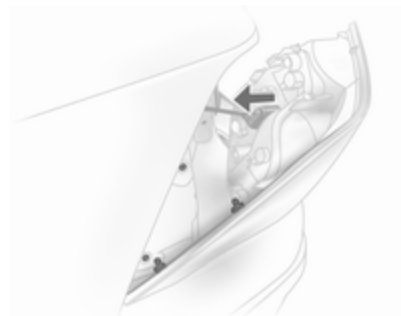

4. Wypchnąć tylne światła, przytrzymując obudowę lampy od zewnątrz. Odłączyć wtyczkę od oprawy.

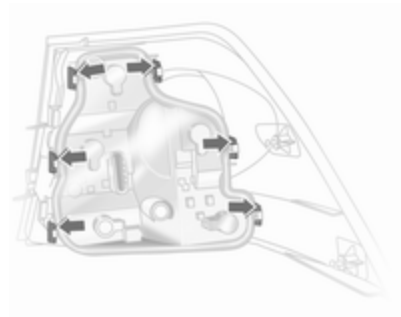

5. Zwolnić sześć zaczepów blokujących na obudowie i zdjąć oprawę.



6. Wyjąć żarówkę i zamontować nową.

Światło hamowania (1)

Światło cofania (2)

Tylne światło przeciwmgielne, może występować tylko po jednej stronie (3)

Kierunkowskaz (4)

Światło cofania (5)

7. Wcisnąć oprawę żarówek w obudowę lampy. Sprawdzić, czy uszczelka dobrze przylega i oprawa jest prawidłowo wciśnięta.

8. Podłączyć złącze elektryczne. Zamontować obudowę lampy w nadwoziu, wciskając śruby z okrągłymi łbami w zagłębienia. Przykręcić obudowę lampy do nadwozia czterema śrubami. Zamknąć i zablokować osłonę.

Model kombi, wersja dostawcza

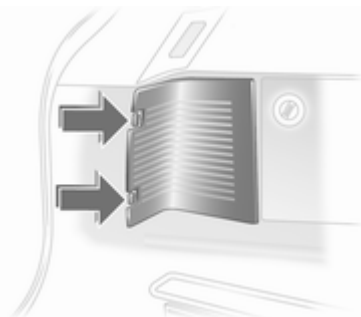

1. Naciskając zaczepy, otworzyć osłonę i zdjąć.

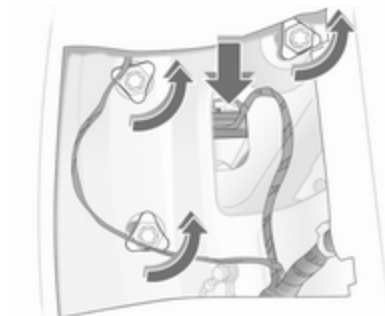

2. Odłączyć złącze elektryczne od oprawy żarówki.
3. Poluznić nakrętki mocujące, a następnie wyjąć obudowę lampy do tyłu.

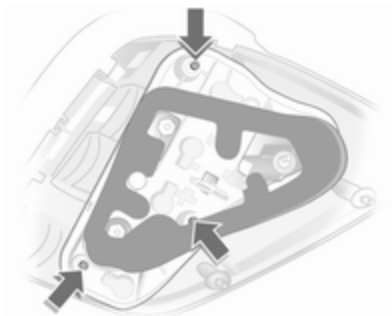

4. Wykręcić śrubokrętem trzy wkręty i wyjąć oprawę żarówek.
Narzędzia samochodowe ⇨ 205.



5. Wyjąć żarówkę i zamontować nową.

Światło cofania/światło hamowania (1)

Kierunkowskaz (2)

Światło cofania (3)

Tylne światło przeciwmgielne, może występować tylko po jednej stronie (4)

6. Wsunąć oprawę żarówek w obudowę lampy i przykręcić. Włożyć obudowę lampy w otwór nadwozia i ręcznie dokręcić nakrętki mocujące.

Podłączyć złącze elektryczne.
Zamknąć i zablokować osłonę.

TwinTop



1. Wykręcić nakrętki mocujące.

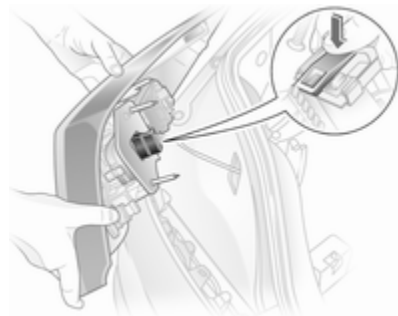

- Wyjąć obudowę lampy od zewnątrz. Odłączyć złącze elektryczne od oprawy, wciskając występ.
- Odłączyć uszczelkę od oprawy.

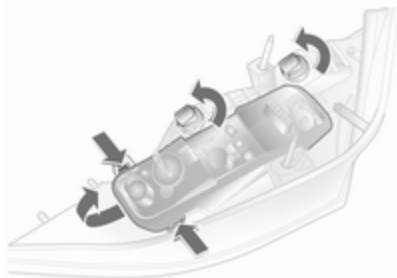

- Obrócić i wyjąć gniazda. Odciągnąć na zewnątrz zaczepty znajdujące się na dłuższych bokach oprawy. Następnie unieść oprawę w przedniej części i wyjąć.

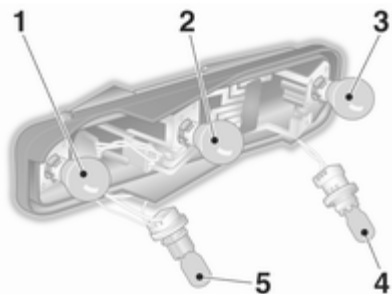

- Wyjąć żarówkę i zamontować nową.
Światło cofania/światło hamowania (1)
Światło cofania (2)
Tylne światło przeciwmgielne, może występować tylko po jednej stronie (3)
Światło cofania (4)
Kierunkowskaz (5)
- Umieścić oprawę w obudowie lampy, zaczynając od zaczepty w przedniej części złącza elektrycznego. Złożyć oprawę i upewnić się, że została ona

poprawnie zamocowana. Zamontować gniazda, obracając je tak, aby zostały zablokowane.



- Założyć uszczelkę na oprawie żarówki. Upewnić się, że w pobliżu otworów na wkręty uszczelka przylega płasko.
- Następnie zablokować. Zamocować obudowę lampy w karoserii, umieszczając okrągłe bolce w wycięciach. Przykręcić nakrętki mocujące.

Kierunkowskazy boczne

Wymianę żarówek zlecić warsztatowi

Oświetlenia tablicy rejestracyjnej

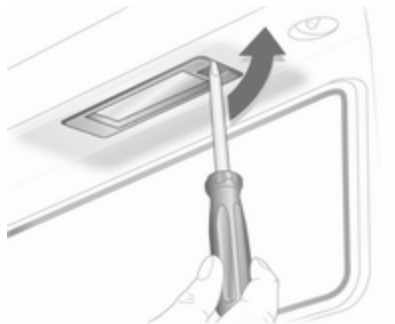

1. Wsunąć śrubokręt w obudowę lampki, a następnie przesunąć go w bok w celu zwolnienia sprężyny.



2. Wysunąć obudowę lampy w dół, uważając, aby nie ciągnąć za przewód.
3. Unieść klapkę i odłączyć złącze elektryczne od oprawki żarówki.



4. Obrócić oprawkę żarówki w lewo, aby ją odblokować.
5. Wyjąć żarówkę z oprawki i zamocować nową żarówkę.
6. Wsunąć oprawkę żarówki w obudowę lampy i obrócić w prawo.
7. Podłączyć złącze elektryczne do oprawki żarówki.
8. Włożyć i zatrzasknąć obudowę lampy.

Oświetlenie wnętrza

Oświetlenie wnętrza z przodu kabiny, lampki do czytania

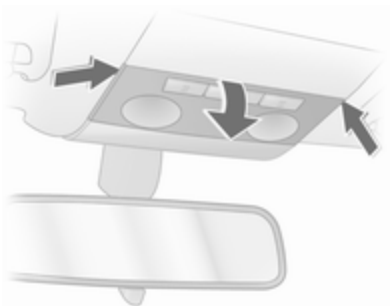

1. Odblokować osłonkę, lekko docisnąć i wyjąć pod kątem w dół.
2. Wyjąć żarówkę i zamontować nową.
3. Założyć osłonkę.

Oświetlenie wnętrza w tyle kabiny, lampki do czytania

Wymianę żarówek przeprowadzić w warsztacie.

Oświetlenie schowka w desce rozdzielczej, oświetlenie bagażnika, oświetlenie przestrzeni nóg



1. Podważyć śrubokrętem obudowę lampki.



2. Lekko nacisnąć żarówkę w kierunku zacisku sprężystego i wyjąć ją.
3. Włożyć nową żarówkę.
4. Zamocować lampkę.

Podświetlenie wskaźników

Wymianę żarówek przeprowadzić w warsztacie.

Instalacja elektryczna

Bezpieczniki

Oznaczenia nowego bezpiecznika muszą być takie same jak oznaczenia bezpiecznika wymienianego.

W samochodzie znajdują się dwie skrzynki bezpieczników: jedna za osłoną po lewej stronie przestrzeni bagażowej, a druga w komorze silnika, z przodu po lewej stronie.

Zapasowe bezpieczniki przechowywać w skrzynce bezpieczników (wersja B) w przestrzeni bagażowej. Otworzyć pokrywę ⇨ 203.

Przed wymianą bezpiecznika należy wyłączyć odpowiedni obwód oraz zapłon.

Przepalony bezpiecznik można rozpoznać po stopionym drucie topikowym. Przed instalacją nowego bezpiecznika należy usunąć przyczynę usterki.

Niektóre układy są chronione przez kilka bezpieczników.

Pomimo braku danej funkcji lub układu odpowiadający bezpiecznik może być obecny.

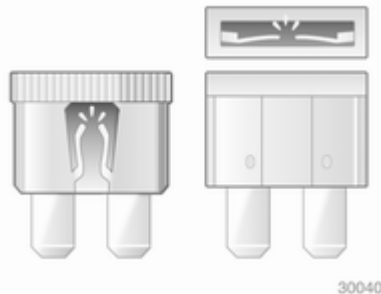

Szczypce ułatwiające wymianę małych bezpieczników

W skrzynce bezpieczników w przestrzeni bagażowej mogą znajdować się szczypce do wymiany bezpieczników.

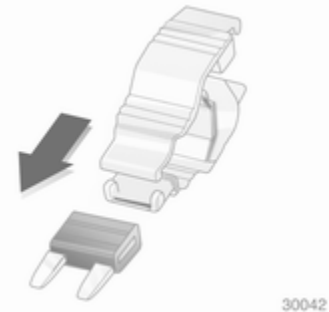

Skrzynka bezpieczników w komorze silnika



Wsunąć w otwór śrubokręt (do oporu) i przechylić go na bok. Następnie otworzyć i zdjąć osłonę.

Bezpieczniki mogą być przypisane do obwodów na dwa różne sposoby w zależności od wariantu skrzynki bezpieczników w przestrzeni bagażowej → 203.

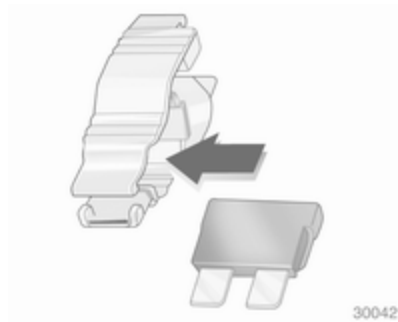

Zalóż szczypcę do wymiany bezpieczników na bezpiecznik od góry lub z boku i wyciągnij bezpiecznik.

Przypisanie bezpieczników w połączeniu ze skrzynką bezpieczników wariantu A w przestrzeni bagażowej**Nr Obwód**

- 1 Układ ABS
- 2 Układ ABS
- 3 Dmuchała wewnętrzna, klimatyzacja sterowana elektronicznie
- 4 Dmuchała wewnętrzna, ogrzewanie, klimatyzacja
- 5 Wentylator chłodnicy
- 6 Wentylator chłodnicy
- 7 centralnego zamka
- 8 Spryskiwacz szyby, kłapa tylna
- 9 Ogrzewanie szyby tylnej, podgrzewanie lusterek zewnętrznych
- 10 Złącze systemu diagnostycznego
- 11 Wskaźniki i przyrządy

Nr Obwód

- 12 Interfejs telefonu komórkowego, system audio-nawigacyjny, wyświetlacz
- 13 Oświetlenie wnętrza
- 14 Wycieraczki przedniej szyby
- 15 Wycieraczki przedniej szyby
- 16 Sygnał dźwiękowy, układ ABS, przełącznik świateł hamowania, klimatyzacja
- 17 Filtr paliwa w silniku wysokoprężnym lub klimatyzacja
- 18 Rozrusznik
- 19 –
- 20 Sygnał dźwiękowy
- 21 Układy elektroniczne silnika
- 22 Układy elektroniczne silnika
- 23 Poziomowanie reflektorów
- 24 Pompa paliwa
- 25 –
- 26 Układy elektroniczne silnika
- 27 Ogrzewanie, klimatyzacja
- 28 –

Nr Obwód

- 29 Wspomaganie układu kierowniczego
- 30 Układy elektroniczne silnika
- 31 Wycieraczka tylnej szyby
- 32 Komunikat dotyczący przełącznika świateł hamowania
- 33 Poziomowanie reflektorów, przełącznik świateł, przełącznik sprzęgła, wskaźniki i przyrządy, moduł drzwi kierowcy
- 34 Moduł sterujący, moduł kolumny kierownicy
- 35 System audio-nawigacyjny
- 36 Zapalniczka, przednie gniazdko zasilania

Przypisanie bezpieczników w połączeniu ze skrzynką bezpieczników wariantu B w przestrzeni bagażowej

Nr Obwód

- 1 Układ ABS
- 2 Układ ABS
- 3 Dmuchała wewnętrzna, klimatyzacja sterowana elektronicznie
- 4 Dmuchała wewnętrzna, ogrzewanie, klimatyzacja
- 5 Wentylator chłodnicy
- 6 Wentylator chłodnicy
- 7 Spryskiwacz przedniej szyby
- 8 Sygnał dźwiękowy
- 9 Zmywacze reflektorów
- 10 –
- 11 –
- 12 –
- 13 Światła przeciwmgielne
- 14 Wycieraczki przedniej szyby
- 15 Wycieraczki przedniej szyby

Nr Obwód

- 16 Układy elektroniczne modułów sterujących, system Open&Start, układ ABS, przełącznik świateł hamowania, TwinTop
- 17 Układ podgrzewania filtra paliwa (silnik wysokoprężny)
- 18 Rozrusznik
- 19 Układy elektroniczne skrzyni biegów
- 20 Dmuchała
- 21 Układy elektroniczne silnika
- 22 Układy elektroniczne silnika
- 23 System adaptacyjnego oświetlenia drogi, poziomowanie reflektorów
- 24 Pompa paliwa
- 25 Układy elektroniczne skrzyni biegów
- 26 Układy elektroniczne silnika
- 27 Wspomaganie układu kierowniczego
- 28 Układy elektroniczne skrzyni biegów

Nr Obwód

- 29 Układy elektroniczne skrzyni biegów
- 30 Układy elektroniczne silnika
- 31 System adaptacyjnego oświetlenia drogi, poziomowanie reflektorów
- 32 Układ hamulcowy, klimatyzacja, przełącznik sprzęgła
- 33 System adaptacyjnego oświetlenia drogi, poziomowanie reflektorów, przełącznik świateł
- 34 Moduł sterujący, moduł kolumny kierownicy
- 35 System audio-nawigacyjny
- 36 Interfejs telefonu komórkowego, system audio-nawigacyjny, wyświetlacz

Skrzynka bezpieczników w przestrzeni bagażowej



Skrzynka bezpieczników znajduje się za osłoną.

Za osłoną nie należy przechowywać żadnych przedmiotów.

W zależności od rodzaju zamontowanego w samochodzie wyposażenia występują dwie różne wersje skrzynki bezpieczników.

5-drzwiowy sedan, kombi, wersja dostawcza

W celu otwarcia obrócić oba uchwyty za pomocą monety i opuścić osłonę.

3-drzwiowy model sedan

W celu otwarcia odchylić osłonę do góry.

Saloon, model 4-drzwiowy

Aby otworzyć skrzynkę bezpieczników, obrócić zaczep w lewo i opuścić osłonę.

Wersja TwinTop

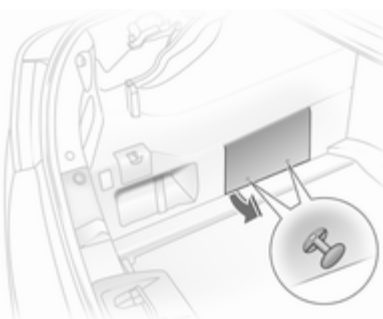

W celu otwarcia pociągnąć za dwa uchwyty, wyjąć zaciski i odchylić osłonę do góry.

Wersja A skrzynki bezpieczników

Przed wymianą bezpiecznika należy zdjąć z niego kapturek ochronny.

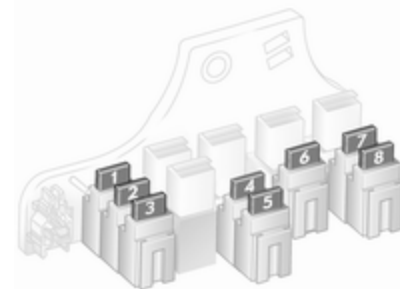

Nr Obwód

- 1 Światła przeciwmgielne
- 2 -
- 3 Gniazdko zasilania w przestrzeni bagażowej
- 4 Światła cofania
- 5 Szyby otwierane elektrycznie w drzwiach tylnych
- 6 Klimatyzacja

Nr Obwód

- 7 Szyby otwierane elektrycznie w drzwiach przednich
- 8 Ogrzewanie lusterek zewnętrznych

Wersja B skrzynki bezpieczników

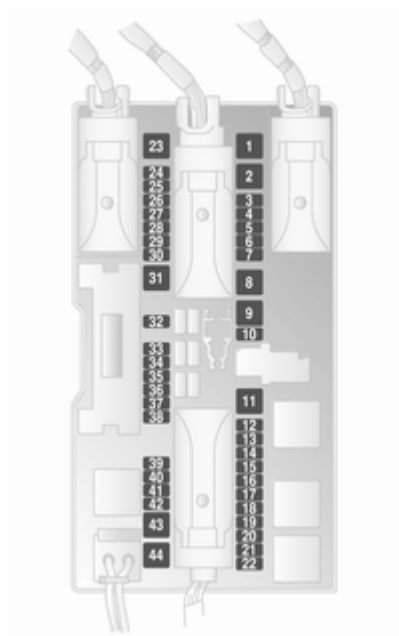

Nr Obwód

- 1 Szyby otwierane elektrycznie w drzwiach przednich
- 2 -
- 3 Wskaźniki i przyrządy
- 4 Ogrzewanie, klimatyzacja, klimatyzacja sterowana elektronicznie
- 5 Poduszki powietrzne
- 6 -
- 7 -
- 8 -
- 9 -
- 10 -
- 11 Ogrzewanie tylnej szyby
- 12 Wycieraczka tylnej szyby
- 13 Układ ułatwiający parkowanie
- 14 Ogrzewanie, klimatyzacja
- 15 -
- 16 Układ rozpoznawania obciążenia fotela, system Open&Start

Nr Obwód

- 17 Czujnik deszczu, system monitorowania ciśnienia w oponach, lusterko wewnętrzne
- 18 Wskaźniki i przyrządy, przełączniki
- 19 -
- 20 Układ CDC
- 21 Ogrzewanie lusterek zewnętrznych
- 22 Okno dachowe
- 23 Szyby otwierane elektrycznie w drzwiach tylnych
- 24 Złącze systemu diagnostycznego
- 25 -
- 26 Lusterka zewnętrzne składane elektrycznie
- 27 Czujnik ultradźwiękowy, autoalarm
- 28 -
- 29 Zapalniczka, przednie gniazdko zasilania
- 30 Tyłne gniazdko zasilania

Nr Obwód

- 31 -
- 32 -
- 33 System Open&Start
- 34 Okno dachowe, dach TwinTop
- 35 Tyłne gniazdko zasilania
- 36 Złącze przyczepty
- 37 -
- 38 Centralny zamek, styk 30
- 39 Podgrzewanie lewego fotela
- 40 Podgrzewanie prawego fotela
- 41 -
- 42 -
- 43 -
- 44 -

Narzędzia samochodowe**Narzędzia****Samochody z zestawem do naprawy opon**

Zestaw narzędzi i zestaw do naprawy opon znajdują się w schowku pod pokrywą podłogi w przedziale bagażowym.

Samochody z kołem zapasowym

Podnośnik wraz z innymi narzędziami samochodowymi znajduje się w schowku pod kołem zapasowym (w bagażniku lub przestrzeni bagażowej). Koło zapasowe ⇨ 217

Wersja TwinTop

Narzędzia do awaryjnego składania/rozkładania dachu znajdują się w schowku w desce rozdzielczej.

Koła i opony

Stan opon i obręczy kół

Na krawężniki należy najeżdżać powoli i, w miarę możliwości, pod kątem prostym. Najeżdżanie na ostre krawężniki może doprowadzić do uszkodzenia opon i obręczy kół. Podczas parkowania należy uważać, aby opony nie zostały dociśnięte do krawężnika.

Regularnie sprawdzać stan kół.

W przypadku stwierdzenia uszkodzenia lub nadmiernego zużycia opon bądź obręczy kół należy skorzystać z pomocy warsztatu.

Opony

Jeśli samochód jest wyposażony w układ stabilizacji toru jazdy, dozwolone są wyłącznie opony o rozmiarze 225/45 R 17.

Model Astra OPC „Nürburgring Edition” z oponami o rozmiarze 225/40 ZR 18

Ten model jest fabrycznie wyposażony w wysokiej klasy opony sportowe o rozmiarze 225/40 ZR 18. Opony te są dopuszczone do stosowania na drogach publicznych, ale mają typowo sportową charakterystykę i odpowiednio niższy bieżnik. Opony te zapewniają doświadczonemu kierowcy lepszą kontrolę nad samochodem podczas jazdy z dużą prędkością na suchej drodze, jednak po przekroczeniu określonego limitu prędkości mogą powodować utratę przyczepności kół. Świadomość dysponowania oponami sportowymi nie powinna skłaniać do brawury za kierownicą. Gdy nawierzchnia jest mokra, należy odpowiednio dostosować styl i prędkość jazdy, pamiętając o mniejszej wysokości bieżnika.

Opony zimowe

Opony zimowe poprawiają bezpieczeństwo jazdy, gdy temperatura spadnie poniżej 7 °C, dlatego powinno się je zakładać na wszystkie koła.

Opony o rozmiarach 185/65 R 15, 195/60 R 15, 195/65 R 15 oraz 205/55 R 16 mogą być używane jako opony zimowe.

Opony o rozmiarze 205/50 R17 mogą być używane wyłącznie jako opony zimowe.

Nie wolno stosować opon zimowych o rozmiarach 215/45 R 17, 225/45 R 17, 225/40 R 18¹⁾, 225/40 ZR18 oraz 235/35 R 19.

Model sedan, kombi, wersja dostawcza: w samochodach z fabrycznie zamontowanymi kołami 18-calowymi można stosować wyłącznie opony zimowe o rozmiarze 215/45 R 17.

W wersji Astra OPC opony zimowe można zakładać wyłącznie na specjalne obręcze kół ze stopów lekkich dopuszczone do użytku przez firmę Opel.

Opony zimowe typu run-flat (RFT) można zakładać wyłącznie na obręcze kół ze stopów lekkich montowane fabrycznie.

Jeśli wymagają tego przepisy obowiązujące w danym kraju, w polu widzenia kierowcy należy przytwierdzić naklejkę informującą o maksymalnej dozwolonej prędkości jazdy dla założonych opon.

Opony typu run-flat

Opony typu run-flat mają wzmocnione, samonośne ścianki boczne umożliwiające kontynuowanie jazdy, nawet gdy dojdzie do utraty ciśnienia.

Opony te można stosować tylko w pojazdach wyposażonych w układ stabilizacji toru jazdy oraz układ

monitorowania ciśnienia w oponach lub układ wykrywania spadku ciśnienia w oponach.

Przeostroga

Ciśnienie w oponach należy sprawdzać regularnie, nawet jeśli założone są opony typu run-flat.

W zależności od producenta, opony typu run-flat można rozpoznać na podstawie oznaczeń na boku opony. Np.

ROF = RunonFlat w przypadku opon firmy Goodyear lub

SSR = Self Supporting Runflat Tyre w przypadku opon firmy Continental

Opony typu run-flat (RFT) można zakładać wyłącznie na obręcze kół ze stopów lekkich montowane fabrycznie.

Opony typu run-flat nie należy naprawiać przy użyciu zestawu do naprawy opon.

1) Astra OPC: Dopuszczalne jako opony zimowe bez łańcuchów.

Opon typu run-flat nie wolno użytkować z ciśnieniem powietrza zapewniającym ekonomiczne spalanie.

Opon typu run-flat nie wolno używać razem z oponami zwykłymi.

Przed podjęciem decyzji o założeniu na obręcze kół zwykłych opon należy zwrócić uwagę na fakt, iż samochód nie jest wyposażony w koło zapasowe ani zestaw do naprawy opon.

Kontynuowanie jazdy w przypadku uszkodzenia opony

Spadek ciśnienia w oponie jest sygnalizowany przez układ monitorowania ciśnienia w oponach lub układ wykrywania spadku ciśnienia w oponach.

W przypadku utraty ciśnienia w oponie możliwa jest dalsza jazda:

- z prędkością do 80 km/h
- na dystansie do 80 km

⚠ Ostrzeżenie

Prowadzenie samochodu będzie utrudnione. Droga hamowania ulegnie wydłużeniu.

Styl jazdy i prędkość należy dostosować do tych ograniczeń.

Oznakowanie opon

np. **195/65 R 15 91 H**

- 195** = Szerokość opony w mm
65 = Wskaźnik profilu (stosunek wysokości przekroju do szerokości opony w %)
R = Konstrukcja opony: radialna
RF = Typ: run-flat
15 = Średnica koła w calach
91 = Wskaźnik nośności opony, np. wartość 91 odpowiada nośności 618 kg
H = Symbol prędkości

Symbol prędkości:

- Q** = do 160 km/h
S = do 180 km/h
T = do 190 km/h
H = do 210 km/h

V = do 240 km/h

W = do 270 km/h

Ciśnienie powietrza w oponach

Ciśnienie powietrza w oponach należy sprawdzać przynajmniej co 14 dni oraz zawsze przed wyruszeniem w dłuższą podróż. Opony muszą być zimne. Nie należy zapomnieć o sprawdzeniu ciśnienia w kole zapasowym. Dotyczy to także wersji samochodu z układem monitorowania ciśnienia w oponach.

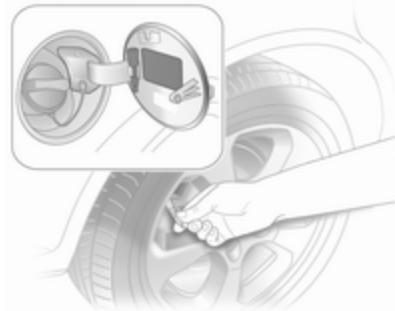

Odkręcić kapturki zaworów za pomocą klucza znajdującego się za klapką wlewu paliwa.



Jeśli samochód jest wyposażony w układ monitorowania ciśnienia w oponach, na zawór należy nakręcić element pośredniczący.

Ciśnienie powietrza w oponach ⇨ 253. Zalecane wartości ciśnienia można także znaleźć na naklejce pod klapką wlewu paliwa.

Wartości ciśnienia dotyczą opon nierozgrzanych. Są one takie same dla opon letnich i zimowych.

Ciśnienie powietrza w kole zapasowym zawsze powinno odpowiadać pełnemu obciążeniu samochodu.

Ciśnienie powietrza zapewniające ekonomiczne spalanie pozwala maksymalnie obniżyć zużycie paliwa. Zabronione jest napełnianie w ten sposób opon typu run-flat.

Niewłaściwe ciśnienie w ogumieniu wpływa negatywnie na bezpieczeństwo, zachowanie się samochodu na drodze, komfort jazdy oraz zużycie paliwa i opon.

⚠ Ostrzeżenie

Zbyt niskie ciśnienie może prowadzić do nadmiernego nagrzewania się opony i jej wewnętrznego uszkodzenia skutkującego odklejeniem się bieżnika lub nawet rozerwaniem opony przy dużych prędkościach jazdy.

Układ monitorowania ciśnienia w oponach

Układ monitorowania ciśnienia w oponach stale kontroluje ciśnienie powietrza we wszystkich czterech kołach po przekroczeniu określonej prędkości jazdy.

Aby układ działał prawidłowo, wszystkie koła muszą być wyposażone w czujnik ciśnienia, a ciśnienie we wszystkich oponach musi być zgodne z zaleceniami. W przeciwnym razie ciśnienie w oponach będzie monitorowane przez układ wykrywania spadku ciśnienia w oponach ⇨ 210.

Bieżące wartości ciśnienia są widoczne na wyświetlaczu informacyjnym (Info-Display) ⇨ 127.

Komunikaty pokazywane na wyświetlaczu – ciśnienie powietrza w oponach ⇨ 122.

Lampka kontrolna (L) ⇨ 108.

W przypadku założenia całego kompletu kół bez czujników ciśnienia (np. czterech opon zimowych) nie jest wyświetlany żaden komunikat

ostrzegawczy, a układ monitorowania ciśnienia w oponach jest wyłączony. Odpowiednie czujniki można zamontować w warsztacie.

Zastosowanie dostępnego w handlu szczeliwa wypełniającego przebitą oponę może wpłynąć negatywnie na funkcjonowanie układu. Zaleca się stosowanie rozwiązań dopuszczonych przez producenta.

Sygnaly emitowane przez zewnętrzne urządzenia radiowe o dużej mocy mogą zakłócać pracę układu monitorowania ciśnienia w oponach.

Inicjalizacja układu



Po wymianie któregoś z kół lub którejs z opon samochodu konieczne jest przeprowadzenie inicjalizacji układu. W tym celu napełnić opony powietrzem tak, aby uzyskać zalecaną wartość ciśnienia, a potem włączyć zapłon i wcisnąć na około 4 sekundy przycisk **DDS**. Spowoduje to trzykrotne mignięcie lampki kontrolnej (⚠).

Układ wykrywania spadku ciśnienia w oponach

Układ wykrywania spadku ciśnienia w oponach stale kontroluje prędkość obracania się wszystkich czterech kół.

W razie spadku ciśnienia w którejkolwiek z opon, zapala się czerwona lampka kontrolna (⚠). Należy wtedy natychmiast zatrzymać samochód i sprawdzić ciśnienie w oponach.

Lampka kontrolna (⚠) ⇨ 108.

Inicjalizacja układu



Po wymianie któregoś z kół samochodu lub skorygowaniu wartości ciśnienia powietrza w oponach konieczne jest przeprowadzenie inicjalizacji układu: W tym celu włączyć zapłon i wcisnąć na około 4 sekundy przycisk **DDS**. Spowoduje to trzykrotne mignięcie lampki kontrolnej (⚠).

Głębokość bieżnika

Głębokość bieżnika należy sprawdzać regularnie.

Ze względów bezpieczeństwa opony powinny zostać wymienione na nowe, gdy głębokość bieżnika zmniejszy się do 2–3 mm (4 mm w przypadku opon zimowych).



Dopuszczalna przez przepisy minimalna głębokość bieżnika (1,6 mm) zostaje osiągnięta, gdy widoczny jest jeden ze wskaźników zużycia opony (TWI). Ich umiejscowienie wskazują strzałki na boku opony.

Jeśli opony przednie zużywają się bardziej niż tylne, należy je co pewien czas zamienić miejscami.

Opony starzeją się nawet gdy nie są używane. Dlatego zaleca się wymieniać je co 6 lat.

Zmiana rozmiaru opony i koła

Jeśli na obręcze kół zostaną założone opony o rozmiarze innym niż w przypadku opon montowanych fabrycznie, może zajść konieczność przeprogramowania prędkościomierza elektronicznego i dokonania kilku innych modyfikacji samochodu.

Po założeniu opon o innym rozmiarze należy także zastąpić naklejkę zawierającą wartości ciśnienia odpowiednią inną nalepką.

⚠ Ostrzeżenie

Zamontowanie nieodpowiednich opon i obręczy kół może być przyczyną wypadku, jak również unieważnienia homologacji typu pojazdu.

Oslony ozdobne

Należy używać osłon ozdobnych i opon dopuszczonych do użytku przez producenta i spełniających

wszystkie wymagania dotyczące konkretnej kombinacji obręczy kół i opon.

W przypadku używania osłon ozdobnych i opon niezatwierdzonych przez producenta, opony nie mogą mieć pogrubionych krawędzi ochronnych.

Oslony ozdobne kół nie mogą pogarszać skuteczności chłodzenia hamulców.

Przed założeniem łańcuchów na koła należy zdjąć osłony ozdobne.

⚠ Ostrzeżenie

Używanie nieodpowiednich osłon ozdobnych i opon może prowadzić do nagłego spadku ciśnienia w oponie i wypadku.

Łańcuchy na koła



Łańcuchy można zakładać tylko na koła przednie.

Dopuszczalne jest stosowanie łańcuchów o drobnych ogniwach, które łącznie z zamknięciem nie odstają więcej niż 10 mm ponad bieżnik i po bokach opony, od strony wewnętrznej.

⚠ Ostrzeżenie

Uszkodzenie łańcuchów może doprowadzić do rozerwania opony.

Łańcuchy wolno zakładać na koła z oponami o rozmiarach 185/65 R 15, 195/60 R 15, 195/65 R 15, 205/55 R 16 oraz 205/50 R 17.

Łańcuchów nie wolno zakładać na koła z oponami o rozmiarach 225/45 R 17, 225/40 R 18, 225/40 ZR18 oraz 235/35 R 19²⁾.

Model sedan, kombi, wersja dostawcza: w samochodach z fabrycznie zamontowanymi kołami 18-calowymi łańcuchy można zakładać wyłącznie na opony o rozmiarze 215/45 R 17.

Zabronione jest zakładanie łańcuchów na dojazdowe koło zapasowe.

²⁾ Dozwolone przy ograniczonym kącie skrętu kół.

Zestaw do naprawy opon

Drobne uszkodzenia bieżnika opony można naprawić za pomocą zestawu do naprawy opon.

Nie usuwać ciał obcych z opon.

Przy użyciu zestawu do naprawy opon nie można naprawiać uszkodzeń o wielkości powyżej 4 mm ani uszkodzeń znajdujących się w pobliżu obręczy koła.

⚠ Ostrzeżenie

Nie przekraczać prędkości 80 km/h.

Nie używać naprawionej opony przez dłuższy czas.

Sterowność i właściwości jezdne samochodu mogą ulec pogorszeniu.

Postępowanie w przypadku przebicia opony:

Zaciągnąć hamulec postojowy i wybrać 1. lub wsteczny bieg albo ustawić dźwignię zmiany biegów w położeniu **P**.



Zestaw do naprawy opon znajduje się w schowku pod podłogą przestrzeni bagażowej.

1. Wyjąć torbę z zestawem do naprawy opon ze schowka. Ostrożnie wyjąć z torby poszczególne elementy zestawu.
2. Wyjąć sprężarkę.



30057

3. Wyjąć kabel zasilający i przewód elastyczny powietrza ze schowka znajdującego się pod spodem sprężarki.



30058

4. Dokręcić przewód powietrza do złącza na pojemniku ze szczeliwem.
5. Umieścić pojemnik ze szczeliwem w uchwycie na sprężarce.

Ustawić sprężarkę obok koła w taki sposób, aby pojemnik ze szczeliwem znajdował się pionowo.

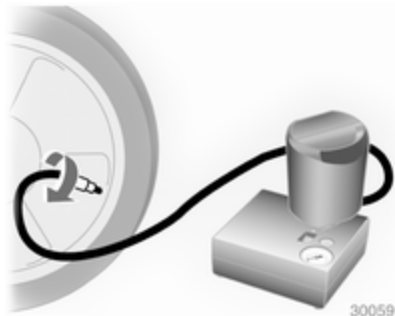

6. Odkręcić z uszkodzonej opony kapturek ochronny zaworu.
7. Nakręcić na zawór końcówkę węża gumowego do pompowania opony.

8. Przełącznik na sprężarce musi być ustawiony w położeniu O.
9. Podłączyć wtyczkę zasilającą sprężarki do gniazdka zasilania lub do gniazdka zapalniczki.

W celu uniknięcia rozładowania akumulatora, zaleca się utrzymywać pracę silnika.

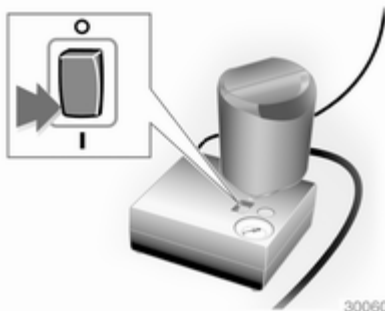

10. Ustawić przełącznik na sprężarce w położeniu I. Opona zostanie wypełniona szczeliwem.
11. W trakcie opróżniania pojemnika ze szczeliwem (ok. 30 sekund) manometr sprężarki może

pokazywać ciśnienie do 6 barów. Następnie ciśnienie zacznie opadać.

12. Po wtłoczeniu całości szczeliwa do opony rozpocznie się jej pompowanie.



13. Właściwe ciśnienie w oponie powinno zostać osiągnięte w ciągu 10 minut. Ciśnienie powietrza w oponach \varnothing 253. Po osiągnięciu właściwego ciśnienia wyłączyć sprężarkę.

Jeśli zalecane ciśnienie nie zostanie osiągnięte w ciągu 10 minut, odłączyć zestaw do naprawy opon. Przemieścić

samochód o jeden obrót koła. Ponownie podłączyć zestaw do naprawy opon i kontynuować pompowanie przez 10 minut. Jeśli nadal nie można osiągnąć zalecanej wartości ciśnienia, uszkodzenie opony jest zbyt poważne. Należy skorzystać z pomocy warsztatu.

Nadmiar ciśnienia należy spuścić z opony, korzystając z przycisku znajdującego się nad wskaźnikiem ciśnienia.

Sprężarka nie powinna pracować przez czas dłuższy niż 10 minut.

14. Odłączyć zestaw do naprawy opon. Nakręcić końcówkę węża wypełniacza na wolne złącze butelki ze szczeliwem. Zapobiegnie to wyciekowi pozostałości szczeliwa. Schować zestaw do naprawy opon w bagażniku.
15. Za pomocą szmatki wytrzeć nadmiar szczeliwa.

16. Z pojemnika ze szczeliwem zdjąć naklejkę z oznaczeniem prędkości maksymalnej i przykleić ją w polu widzenia kierowcy.

17. Natychmiast ruszyć z miejsca, aby szczeliwo zostało równomiernie rozprowadzone w oponie. Po przejechaniu ok. 10 km (nie później niż po 10 minutach) zatrzymać się i sprawdzić ciśnienie w oponie. W tym celu nakręcić końcówkę węża sprężarki bezpośrednio na zawór opony i sprężarki.

Jeśli ciśnienie w oponie przekracza 1,3 bara, należy dopompować koło, aby uzyskać właściwą wartość ciśnienia. Procedurę należy powtarzać aż do stwierdzenia braku ubytków ciśnienia.

Jeśli ciśnienie spadło poniżej 1,3 bara, zaprzestać jazdy. Należy skorzystać z pomocy warsztatu.

18. Schować zestaw do naprawy opon w przestrzeni bagażowej.

Uwaga

Ponieważ przy korzystaniu z naprawionej opony znacznie pogarszają się właściwości jezdne, należy ją jak najszybciej wymienić.

Jeśli sprężarka będzie wydawać nienaturalne odgłosy lub nagrzej się do wysokiej temperatury, należy ją wyłączyć na co najmniej 30 minut.

Przy ciśnieniu 7 barów otwiera się wbudowany zawór bezpieczeństwa.

Uwaga na datę przydatności zestawu do użycia. Po tej dacie możliwości naprawcze zestawu nie są gwarantowane. Zwracać uwagę na informacje dotyczące przechowywania znajdujące się na pojemniku ze szczeliwem.

Zużyty pojemnik ze szczeliwem należy wymienić. Przy utylizacji pojemnika należy przestrzegać obowiązujących przepisów.

Sprężarki i szczeliwa można używać w temperaturach powyżej ok. -30 °C.

Dołączone adaptery mogą być używane do pompowania innych przedmiotów, np. piłek, materacy, łódek itp. Znajdują się pod sprężarką. Aby wyjąć adapter, wkręcić przewód elastyczny powietrza od sprężarki i pociągnąć.

Zmiana koła

W zależności od wersji zamiast w koło zapasowe samochód może być wyposażony w zestaw do naprawy opon ⇨ 213.

Przed przystąpieniem do zmiany koła należy poczynić następujące przygotowania i zapoznać się z poniższymi wskazówkami:

- Zaparkować samochód na płaskim, twardym i suchym podłożu. Koła przednie ustawić tak jak do jazdy na wprost.
- Zaciągnąć hamulec postojowy i wybrać 1. lub wsteczny bieg albo ustawić dźwignię zmiany biegów w położeniu **P**.
- Wyjąć koło zapasowe ⇨ 217.

- Model Astra TwinTop: przed podniesieniem samochodu rozłożyć dach.
- Nie zmieniać jednocześnie więcej niż jednego koła.
- Podnośnika używać wyłącznie do wymiany koła w razie przebicia; nie stosować go do sezonowej wymiany opon zimowych i letnich.
- Jeśli podłoże jest miękkie, pod podnośnik podłożyć sztywną podkładkę o grubości do 1 cm.
- W samochodzie wspartym na podnośniku nie może być jakichkolwiek osób ani zwierząt.
- Nigdy nie wolno kłaść się pod uniesionym samochodem.
- Nie uruchamiać silnika w samochodzie wspartym na podnośniku.
- Przed wkręceniem śrub kół należy je wyczyścić i pokryć ich węższą część cienką warstwą powszechnie dostępnego smaru.



1. Zdjąć osłonę ozdobną koła przy użyciu narzędzia specjalnego. Narzędzia samochodowe ⇨ 205.

W przypadku kół z osłonami ozdobnymi, przez które widać śruby: osłony nie trzeba zdejmować. Nie należy zdejmować pierścieni ustalających ze śrub koła.

Obręcze kół ze stopów metali lekkich: podważyć śrubokrętem i zdjąć kapturki śrub koła. Zabezpieczyć obręcz koła, umieszczając pomiędzy nią a śrubokrętem kawałek miękkiej tkaniny.

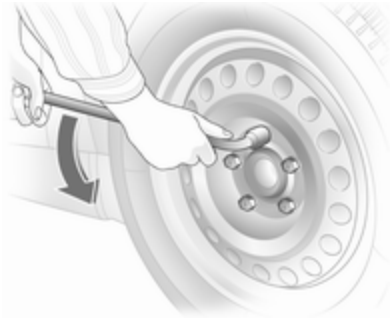

2. Precyzyjnie zamocować klucz kolejno do każdej śruby i poluzować ją o pół obrotu.

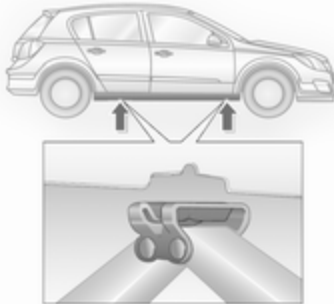

3. Upewnić się, że podnośnik znajduje się w jednym z prawidłowych punktów podparcia.

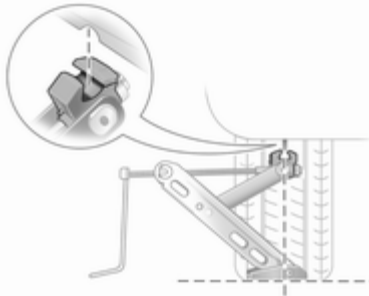

4. Wstępnie ustawić podnośnik na odpowiednią wysokość, następnie umieścić go dokładnie pod punktem podparcia w taki sposób, aby nie mogło nastąpić jego przesunięcie.

Podłączyć korbkę do prawidłowo ustawionego podnośnika i obracać korbką, aż koło uniesie się z podłoża.

5. Wykręcić śruby koła.
6. Zmienić koło.

7. Wkręcić śruby koła.
8. Opuścić samochód.
9. Precyzyjnie zamocować klucz kolejno do każdej śruby i dokręcić ją. Śruby należy dokręcać na krzyż. Moment dokręcania wynosi 110 Nm.
10. Przed założeniem osłony ozdobnej, wyrównać otwór na zawór z zaworem opony. Założyć kapturki nakrętek koła.
11. Schować wymontowane koło \varnothing 213 i narzędzia samochodowe \varnothing 205.
12. Jak najszybciej skontrolować ciśnienie powietrza w oponie zamocowanego koła, a także moment dokręcania śrub koła.

Uszkodzoną oponę należy wymienić na nową lub naprawić.

Koło zapasowe

W zależności od wersji zamiast w koło zapasowe samochód może być wyposażony w zestaw do naprawy opon.

Koło zapasowe można sklasyfikować jako dojazdowe koło zapasowe w zależności od stosunku rozmiaru koła do innych zamocowanych kół oraz obowiązujących przepisów.

Obręcz koła zapasowego jest wykonana ze stali.

Korzystanie z koła zapasowego, które jest mniejsze od pozostałych kół, lub wraz z kołami wyposażonymi w opony zimowe, niekorzystnie wpływa na właściwości jezdne samochodu. Po naprawieniu opony należy niezwłocznie zamontować koło standardowe.

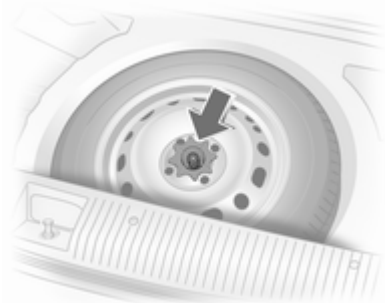

Koło zapasowe znajduje się pod płytą podłogi w przestrzeni bagażowej. Jest zabezpieczona w otworze za pomocą nakrętki skrzydełkowej.

Wnęka na koło zapasowe nie została zaprojektowana z myślą o wszystkich dozwolonych rozmiarach opon. Jeśli koło szersze niż koło zapasowe musi być schowane we wnęce po zmianie koła, osłona podłogowa może być umieszczona na wystającym kole.

Należy o tym pamiętać przy załadunku bagażnika, zwłaszcza w przypadku modelu Astra TwinTop
↪ 43.

Model kombi



Zdjąć adapter i zaczepy z przewodnic na ściankach bagażnika. Unieść tylne zaczepy stabilizacyjne i unieść płytę podłogi do położenia pionowego, aby była przytrzymywana przez tapicerkę sufitu. Przy zamykaniu przeprowadzić zaczepy stabilizacyjne przez szczeliny w płycie podłogi. Samochody wyposażone w pojemnik w przedziale bagażowym: wyjmowanie ↪ 82.

Wersja TwinTop

Uzyskiwanie dostępu do koła zapasowego po złożeniu dachu: Zaczepić osłonę przestrzeni bagażowej o ramę szyby tylnej i skorzystać z elektrycznego mechanizmu ułatwiającego załadunek ⇨ 83. Unieść płytę podłogi bagażnika.

Dojazdowe koło zapasowe

Założenie dojazdowego koła zapasowego może zmienić właściwości jezdne samochodu. Po naprawieniu opony należy niezwłocznie zamontować koło standardowe.

Założyć można tylko jedno dojazdowe koło zapasowe. Nie przekraczać prędkości 80 km/h. Przed dojechaniem do zakrętu należy zwolnić. Dojazdowe koło zapasowe należy jak najszybciej zastąpić kołem standardowym.

Korzystanie z dojazdowego koła zapasowego na tylnej osi jest niedozwolone podczas holowania innego pojazdu. W związku z tym

dojazdowe koło zapasowe należy zamontować na przedniej osi, a na tylnej osi zamontować koło z oponą pełnowymiarową.

Łańcuchy na koła ⇨ 212.

Opony o bieżniku kierunkowym

Opony o bieżniku kierunkowym należy zakładać w taki sposób, aby kierunek ich toczenia był zgodny z kierunkiem wskazywanym przez symbol (np. strzałkę) znajdujący się na boku opony.

W przypadku opon założonych niezgodnie ze wskazanym kierunkiem toczenia należy zastosować się do następujących wytycznych:

- Właściwości jezdne samochodu mogą być pogorszone. Po naprawieniu opony należy niezwłocznie zamontować koło standardowe.
- Szczególną ostrożność zachować podczas jazdy po mokrych lub zaśnieżonych nawierzchniach dróg.

Uruchamianie silnika przy użyciu przewodów rozruchowych

Nie uruchamiać silnika przy użyciu urządzeń do rozruchu awaryjnego.

W razie rozładowania akumulatora silnik można uruchomić za pomocą przewodów rozruchowych i akumulatora innego samochodu.

Ostrzeżenie

Zachować szczególną uwagę podczas uruchamiania przy wykorzystaniu przewodów rozruchowych. Wszelkie odstępstwa od poniższych instrukcji mogą prowadzić do obrażeń ciała i szkód spowodowanych eksplozją akumulatora lub uszkodzeniem układów elektrycznych obu pojazdów.

⚠ Ostrzeżenie

Unikać jego styczności z oczami, skórą, tkaninami i powierzchniami lakierowanymi. Elektrolit akumulatorowy zawiera kwas siarkowy, który przy bezpośrednim kontakcie może powodować oparzenia skóry oraz korozję elementów samochodu.

- Nie zbliżać się do akumulatora z otwartym ogniem lub źródłem iskier.
- Przy spadku temperatury zewnętrznej poniżej 0 °C rozładowany akumulator może zamarznąć. Przed podłączeniem przewodów rozruchowych rozmrozić akumulator.
- Podczas pracy z akumulatorem zakładać okulary i odzież ochronną.
- Akumulator wspomagający musi mieć takie samo napięcie zasilania (12 V) jak akumulator używany w samochodzie. Jego pojemność

(wrażona w Ah) nie może być dużo mniejsza od pojemności akumulatora rozładowanego.

- Należy korzystać z przewodów rozruchowych z izolowanymi zaciskami, o średnicy co najmniej 16 mm² (25 mm² w przypadku silników wysokoprężnych).
- Nie odłączać rozładowanego akumulatora od samochodowej instalacji elektrycznej.
- Wyłączyć wszystkie zbędne odbiorniki prądu.
- Nie pochylać się nad akumulatorem w trakcie rozruchu.
- Nie dopuszczać do zetknięcia się zacisków przewodów rozruchowych.
- Podczas uruchamiania silnika przy użyciu przewodów rozruchowych samochodu nie powinny się stykać.
- Zaciągnąć hamulec postojowy, skrzynię biegów ustawić w położeniu neutralnym, automatyczną skrzynię biegów przestawić w położenie P.

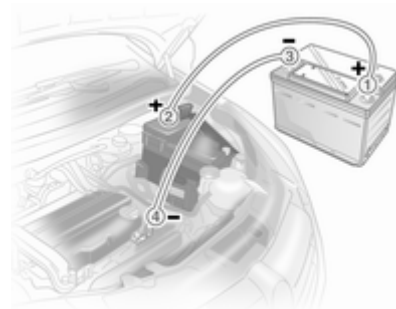

Kolejność podłączania przewodów:

1. Podłączyć jeden koniec czerwonego przewodu do bieguna dodatniego akumulatora wspomagającego.
2. Drugi koniec tego przewodu podłączyć do bieguna dodatniego rozładowanego akumulatora.
3. Podłączyć jeden koniec czarnego przewodu do bieguna ujemnego akumulatora wspomagającego.
4. Drugi koniec tego przewodu podłączyć do punktu styku z masą samochodu, np. do kadłuba silnika lub do połączenia

śrubowego któregoś z elementów zawieszenia silnika. Miejsce podłączenia powinno znajdować się jak najdalej od rozładowanego akumulatora, co najmniej 60 cm.

Poprowadzić przewody w taki sposób, aby nie zaczepiły się przypadkowo o ruchome elementy silnika.

Uruchamianie silnika:

1. Uruchomić silnik samochodu z akumulatorem wspomagającym.
2. Po 5 minutach uruchomić silnik drugiego samochodu. Próby uruchomienia powinny być wykonywane w 1-minutowych odstępach i trwać nie dłużej niż 15 sekund.
3. Po uruchomieniu silniki obu samochodów powinny przez ok. 3 minuty pracować na biegu jałowym. W tym czasie przewody powinny pozostać podłączone.

4. W uruchamianym awaryjnie samochodzie włączyć dowolne urządzenie elektryczne (np. reflektory lub ogrzewanie szyby tylnej).
5. Przewody odłączać dokładnie w odwrotnej kolejności.

Holowanie

Holowanie samochodu

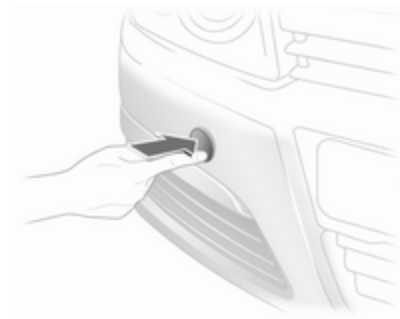

Odłączyć osłonę u dołu, a następnie ściągnąć w dół.

Ucho holownicze znajduje się w skrzynce z narzędziami samochodowymi ↪ 205.



Wkręcić ucho holownicze, obracając je do oporu, i ustawić w położeniu poziomym.

Zaczepić linkę holowniczą lub hol sztywny, co jest preferowanym rozwiązaniem.

Ucho holownicze można wykorzystywać wyłącznie do holowania, a nie wyciągania pojazdu.

Włączyć zapłon, aby odblokować kierownicę i umożliwić działanie świateł hamowania, sygnału dźwiękowego i wycieraczek.

System Open&Start ⇨ 23.

Ustawić dźwignię zmiany biegów w położeniu neutralnym.

Włączyć światła awaryjne w obu pojazdach.

Przeostroga

Ruszać powoli, unikając szarpnięć. Przeciążenie holu może doprowadzić do uszkodzenia obydwóch samochodów.

Gdy silnik jest wyłączony, hamowanie oraz obracanie kierownicą wymagają użycia znacznie większej siły.

Włączyć recyrkulację powietrza i zamknąć szyby, aby do wnętrza pojazdu nie dostały się spaliny pojazdu holującego.

Samochody wyposażone w przekładnię automatyczną należy holować zwrócone przodem do kierunku jazdy, nie przekraczając prędkości 80 km/h i dystansu 100 km. W innym przypadku lub

w razie uszkodzenia przekładni przednia oś samochodu musi być podniesiona.

Należy skorzystać z pomocy warsztatu.

Manualno-automatyczna skrzynia biegów ⇨ 156.

Po zakończeniu holowania wykręcić ucho holownicze i założyć zaślepkę.

Holowanie innego pojazdu



Podważyć zaślepkę od dołu i wyjąć ją, ciągnąc w dół.

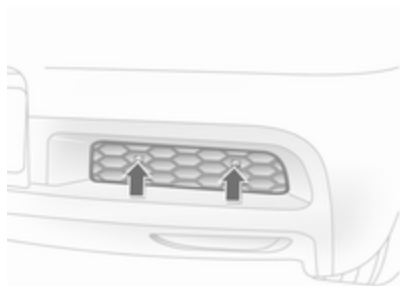

W przypadku innych modeli odblokować zaczepy w dół i zdjąć osłonę, pociągając w górę.

Ucho holownicze znajduje się w skrzynce z narzędziami samochodowymi ↗ 205.



Wkręcić ucho holownicze, obracając je do oporu, i ustawić w położeniu poziomym.

Do holowania samochodu nie wolno wykorzystywać ucha mocującego, znajdującego się z tyłu samochodu, od spodu.

Zaczepić linkę holowniczą lub hol sztywny, co jest preferowanym rozwiązaniem.

Ucho holownicze można wykorzystywać wyłącznie do holowania, a nie wyciągania pojazdu.

Przeostroga

Ruszać powoli, unikając szarpnięć. Przeciążenie holu może doprowadzić do uszkodzenia obydwóch samochodów.

Po zakończeniu holowania wykręcić ucho holownicze i założyć zaślepkę.

Wersje z osłoną: założyć osłonę, umieszczając w zderzaku najpierw jej dolne, a następnie górne zaczepy.

Pielęgnacja wizualna

Pielęgnacja nadwozia

Zamki

Zamki są fabrycznie zakonserwowane wysokogatunkowym środkiem smarnym. Środka rozmrażającego używać tylko w nagłych przypadkach, ponieważ usuwa on smar i negatywnie wpływa na działanie zamków. Po użyciu środka rozmrażającego nasmarować zamki w warsztacie.

Mycie

Lakier nadwozia jest narażony na działanie różnych czynników zewnętrznych. Z tego względu nadwozie samochodu należy regularnie myć i woskować. W przypadku korzystania z myjni automatycznej zaleca się wybranie programu mycia z woskowaniem. Ptasie odchody, martwe owady, ślady żywicy, pyłek kwiatowy i podobne zabrudzenia zmywać możliwie

szybko, gdyż ich skład chemiczny może powodować uszkodzenie lakieru.

W przypadku korzystania z myjni samochodowej należy postępować zgodnie z instrukcjami jej producenta. Wyłączyć wycieraczki przedniej i tylnej szyby. Zdjąć antenę i zewnętrzne elementy wyposażenia, takie jak bagażniki dachowe itp.

W przypadku ręcznego mycia samochodu pamiętać o dokładnym wypłukaniu wnętrza kół.

Oczyścić obrzeża oraz zagięcia otwartych drzwi, pokrywy komory silnika i klapy tylnej, a także osłonięte nimi fragmenty karoserii.

Komory silnika nie należy czyścić przy użyciu agregatu wysokociśnieniowego ani myjki wysokociśnieniowej.

Po umyciu dokładnie splukać i wytrzeć nadwozie czystą, Często opłukiwaną irchą. Do czyszczenia szyb używać innego kawałka irchy, gdyżpozostałości środków

konserwujących przeniesione na szyby mogą doprowadzić do pogorszenia widoczności.

Plam ze smoły nie wolno usuwać jakimikolwiek twardymi przedmiotami. Zaleca się użyć specjalnego środka w aerozolu.

Światła zewnętrzne

Klosze lamp i reflektorów są wykonane z tworzywa sztucznego. Do mycia lamp nie używać substancji żrących, ściernych, szorstkich ściereczek ani skrobaczek do szyb. Unikać czyszczenia ich na sucho.

Polerowanie i woskowanie

Nadwozie samochodu wymaga regularnego woskowania. Woskowanie lakieru jest konieczne zwłaszcza, gdy spływająca po nim woda nie tworzy drobnych kropelek. W przeciwnym razie dojdzie do wyschnięcia lakieru.

Polerowanie jest konieczne, tylko jeśli do lakieru przywarły substancje stałe lub nastąpiło jego zmatowienie i utrata połysku.

Pasta polerska z silikonem tworzy dodatkową warstwę ochronną, co eliminuje konieczność woskowania.

Nie należy woskować ani polerować plastikowych elementów nadwozia.

Szyby i pióra wycieraczek

Używać miękkiej, niestrzępiącej się ściereczki lub kawałka irchy nawilżonego specjalnym środkiem do mycia szyb i środkiem do usuwania owadów.

Podczas czyszczenia ogrzewanej szyby tylnej uważać, aby nie uszkodzić nadrukowanego na niej uzwojenia grzejnego.

Do ręcznego usuwania lodu z szyb najlepiej nadają się dostępne w handlu skrobaczki o ostrej krawędzi. Skrobaczkę należy mocno dociskać do szyby, aby nie dostawały się pod nią żadne zabrudzenia, mogące porysować szybę.

Jeśli podczas pracy wycieraczek na szybie pojawiają się smugi, przetrzeć pióra miękką szmatką zwilżoną środkiem do mycia szyb.

Okno dachowe

Do czyszczenia nie używać rozpuszczalników ani materiałów ściernych, paliw, środków żrących (np. środków do czyszczenia lakieru, roztworów zawierających aceton itp.), substancji kwasowych lub silnie zasadowych albo środków do szorowania. Na środkową część okna dachowego nie nanosić wosku ani środków do polerowania.

Koła i opony

Nie używać myjki wysokociśnieniowej.

Do czyszczenia obręczy kół użyć odpowiedniego środka o odczynie neutralnym.

Obręcze kół są lakierowane i można je konserwować tymi samymi środkami, co nadwozie.

Uszkodzenia lakieru

Drobne uszkodzenia lakieru należy usuwać za pomocą lakieru zaprawkowego, zanim utworzą się ogniska korozji. Naprawę poważniejszych uszkodzeń lakieru i usunięcie korozji należy zlecić warsztatowi.

Podwozie

Niektóre elementy podwozia są fabrycznie zabezpieczone warstwą PCW, a inne – trwałą powłoką woskową.

Po umyciu podwozia sprawdzić stan woskowej powłoki ochronnej. W razie potrzeby nanieść nową warstwę wosku.

Masy bitumiczno-kauczukowe mogą uszkodzić powłokę ochronną z PCW. Dlatego przeprowadzenie konserwacji podwozia zaleca się powierzyć warsztatowi.

Przed nastaniem sezonu zimowego i po jego zakończeniu należy oczyścić podwozie i zlecić sprawdzenie stanu woskowej powłoki ochronnej.

Komora silnika

Powierzchnie w komorze silnika pokryte lakierem takiego samego koloru jak nadwozie należy pielęgnować w taki sam sposób jak inne powierzchnie lakierowane.

Zaleca się umycie i zakonserwowanie woskiem komory silnika przed nadejściem okresu zimowego oraz po jego zakończeniu. Przed umyciem silnika przykryć folią plastikową alternator i zbiornik płynu hamulcowego.

Podczas mycia silnika przy użyciu agregatu wysokociśnieniowego nie należy kierować strumienia pary bezpośrednio na elementy układu ABS, klimatyzacji ani paski napędowe i współpracujące z nimi części.

Po umyciu silnika należy zlecić warsztatowi zabezpieczenie woskiem wszystkich podzespołów w komorze silnika.

Nie używać myjki wysokociśnieniowej.

Wersja TwinTop

Wytrzeć wszystkie uszczelki zwilżoną szmatką nie pozostawiającą włókien. Pozostawić do całkowitego wyschnięcia. Wszystkie uszczelki, np. w dachu i ramie szyby przedniej należy okresowo smarować środkiem konserwacyjnym (dostępnym w centrach serwisowych). Prawidłowe przyleganie delikatnych krawędzi uszczelki do powierzchni styku zapobiega powstawaniu nieszczelności i zapewnia brak dodatkowych oporów przy rozkładaniu dachu.

Ustawienie pośrednie dachu umożliwiający jego umycie ⇨ 43.

Nie używać myjki wysokociśnieniowej.

Hak holowniczy

Haka holowniczego nie należy czyścić przy użyciu agregatu wysokociśnieniowego ani myjki wysokociśnieniowej.

Pielęgnacja wnętrza kabiny

Wnętrze samochodu i tapicerka

Wnętrze samochodu, łącznie z przednią częścią deski rozdzielczej i elementami jej poszycia, należy czyścić suchą ściereczką lub specjalnym środkiem do czyszczenia wnętrza.

Tapicerkę skórzaną czyścić z użyciem czystej wody i miękkiej ściereczki. W przypadku silnego zabrudzenia użyć środka do czyszczenia skóry.

Deska rozdzielcza powinna być czyszczona tylko miękką, wilgotną ściereczką.

Tapicerkę z tkaniny najlepiej czyścić odkurzaczem i szczotką. Plamy należy usuwać za pomocą środka do czyszczenia tapicerki.

Do czyszczenia pasów bezpieczeństwa należy użyć letniej wody lub środka do czyszczenia wnętrza.

Przeestroga

Niezapięte rzepy w ubraniu mogą spowodować uszkodzenie tapicerki foteli.

Elementy z tworzywa sztucznego i gumy

Do czyszczenia elementów z tworzywa sztucznego i gumy można użyć środków do czyszczenia nadwozia. W razie potrzeby użyć środka do czyszczenia wnętrza. Zabronione jest używanie jakichkolwiek innych substancji czyszczących, a zwłaszcza rozpuszczalników lub benzyny. Nie używać myjki wysokociśnieniowej.

Serwisowanie samochodu

Wskazówki ogólne	228
Zalecane płyny, środki smarne i części	230

Wskazówki ogólne

Informacje dotyczące czynności serwisowych

W celu zapewnienia ekonomicznej i bezpiecznej eksploatacji, a także utrzymania jak najdłużej wysokiej wartości samochodu, wszelkie czynności związane z jego obsługą techniczną muszą być wykonywane w terminach określonych przez producenta.

Szczegółowy, aktualny harmonogram przeglądów serwisowych pojazdu jest dostępny w warsztacie.

Wyświetlacz serwisowy ⇨ 102.

Częstotliwość przeglądów serwisowych w Europie

Przeгляд należy przeprowadzać co 30 000 km lub raz w roku (w zależności od tego, co nastąpi wcześniej).

Europejski harmonogram obowiązuje w następujących krajach:

Andora, Austria, Belgia, Bośnia i Hercegowina, Bułgaria, Chorwacja, Cypr, Czechy, Dania, Estonia, Finlandia, Francja, Niemcy, Grecja, Grenlandia, Węgry, Islandia, Irlandia, Izrael, Włochy, Łotwa, Litwa, Luksemburg, Macedonia, Malta, Czarnogóra, Holandia, Norwegia, Polska, Portugalia, Rumunia, Słowacja, Słowenia, Hiszpania, Szwecja, Szwajcaria, Wielka Brytania.

Wyświetlacz serwisowy ⇨ 102.

Częstotliwość przeglądów serwisowych poza Europą

Przeгляд należy przeprowadzać co 15 000 km lub raz w roku (w zależności od tego, co nastąpi wcześniej).

Ten harmonogram obowiązuje w krajach niewymienionych na liście krajów objętych europejskim harmonogramem przeglądów serwisowych.

Wyświetlacz serwisowy ⇨ 102.

Potwierdzenia

Potwierdzenia przeglądu serwisowego są umieszczane w książeczce serwisowej i gwarancyjnej. Uzupełniane są dane o dacie i przebiegu wraz z pieczętą stacji serwisowej i podpisem osoby upoważnionej.

Należy upewnić się, że książeczka serwisowa i gwarancyjna jest prawidłowo wypełniana, stanowiąc ciągle dowód serwisowania, który jest wymagany podczas rozpatrywania zgłoszeń gwarancyjnych, a także może być cennym dodatkiem podczas sprzedaży samochodu.

Samochody o stałej częstotliwości przeglądów

Gdy nadejdzie termin przeglądu okresowego po włączeniu zapłonu na wyświetlaczu serwisowym na około 10 sekund pojawi się komunikat **InSP**. Należy wtedy zlecić warsztatowi wykonanie odpowiednich czynności serwisowych w ciągu

jednego tygodnia lub przed przejechaniem 500 km (w zależności od tego, co nastąpi wcześniej).

Wyświetlacz serwisowy ⇨ 102.

Samochody o zmiennej częstotliwości przeglądów

Częstotliwość przeglądów jest obliczana na podstawie parametrów wynikających z użytkowania pojazdu.

Jeśli pozostało do przejechania mniej niż 1500 km, po włączeniu i wyłączeniu zapłonu wyświetlany jest napis **InSP** z wartością 1000 km. Jeśli do przejechania pozostało mniej niż 1000 km, komunikat **InSP** jest wyświetlany przez kilka sekund. Należy wtedy zlecić warsztatowi wykonanie odpowiednich czynności serwisowych w ciągu jednego tygodnia lub przed przejechaniem 500 km (w zależności od tego, co nastąpi wcześniej).

Wyświetlanie przebiegu pozostałego do kolejnego przeglądu:

1. Wyłączyć zapłon.
2. Krótco nacisnąć przycisk zerowania wskazań licznika przebiegu dziennego. Spowoduje to wyświetlenie wskazań licznika.
3. Nacisnąć i przytrzymać przycisk zerowania przez około 2 sekundy. Wyświetlony zostanie napis **InSP** oraz pozostały przebieg.

Wyświetlacz serwisowy ⇨ 102.

Zalecane płyny, środki smarne i części

Zalecane płyny i środki smarne

Należy korzystać wyłącznie z produktów spełniających wymogi specyfikacji. Szkody wynikłe wskutek używania produktów niezgodnych z wymogami specyfikacji nie podlegają naprawie w ramach gwarancji.

Ostrzeżenie

Materiały eksploatacyjne są substancjami niebezpiecznymi i mogą być trujące. Podczas czynności związanych z ich obsługą należy zachować ostrożność. Przestrzegać informacji podanych na opakowaniach.

Olej silnikowy

Olej silnikowy jest określany jakością oraz lepkością. Podczas wyboru oleju silnikowego należy kierować się przede wszystkim jego jakością – lepkość jest parametrem mniej ważnym. Jakość oleju zapewnia np. czystość podzespołów silnika, ochronę przed zużyciem oraz kontrolę nad starzeniem się oleju, a klasa lepkości stanowi informację o gęstości oleju w zakresach temperatur.

Dexos to najnowsza specyfikacja jakościowa oleju silnikowego, zapewniająca optymalną ochronę silnikom benzynowym i wysokoprężnym. W razie braku dostępności należy stosować inne oleje silnikowe o jakości określonej poniżej. Zalecenia dotyczące silników benzynowych obowiązują również w przypadku jednostek napędzanych sprężanym gazem ziemnym (CNG), autogazem (LPG) i etanolem (E85).

Przy wyborze oleju silnikowego należy kierować się jego jakością i oznaczeniem minimalnej temperatury otoczenia ⇨ 234.

Uzupełnianie oleju silnikowego

Oleje silnikowe różnych producentów i typów można ze sobą mieszać, o ile oba oleje spełniają wymagane dla silnika normy odnośnie jakości i lepkości.

Stosowanie oleju klasy zaledwie ACEA A1/B1 lub A5/B5 jest surowo wzbronione, ponieważ w dłuższej perspektywie w określonych warunkach eksploatacyjnych mogą one powodować uszkodzenie silnika.

Przy wyborze oleju silnikowego należy kierować się jego jakością i oznaczeniem minimalnej temperatury otoczenia ⇨ 234.

Dodatki do oleju silnikowego

Stosowanie dodatków do oleju silnikowego może doprowadzić do awarii i utraty gwarancji.

Klasy lepkości oleju silnikowego

Klasa lepkości SAE dostarcza informacji o gęstości oleju.

Olej obejmujący kilka klas lepkości jest oznaczany dwoma liczbami, np. SAE 5W-30. Pierwsza liczba, zakończona literą W, określa lepkość oleju w niskich temperaturach, a druga – w temperaturach wysokich.

Odpowiednią klasę lepkości należy wybrać w zależności od minimalnej temperatury otoczenia ↗ 234.

Wszystkie zalecane klasy lepkości są odpowiednie do wysokiej temperatury otoczenia.

Płyn chłodzący i płyn niskokrzepliwy

Stosować wyłącznie płyn chłodzący o długim okresie użytkowania (LLC), z dodatkiem środka niskokrzepliwego oraz bez krzemianów.

Fabrycznie układ chłodzenia jest wypełniany płynem chłodzącym zapewniającym doskonale zabezpieczenie przed korozją i mrozem do około -28 °C. Takie właściwości powinny być

zachowywane przez cały rok. Stosowanie dodatków do płynu chłodzącego, które mają służyć jako dodatkowe zabezpieczenie antykorozyjne lub chronić przed niewielkimi nieszczelnościami może być przyczyną wystąpienia usterek. Roszczenia gwarancyjne związane z efektami stosowania dodatków do płynu chłodzącego będą odrzucane.

Płyn hamulcowy i sprzęgłowy

Stosować wyłącznie płyn hamulcowy o wysokich parametrach użytkowych zatwierdzony dla danego pojazdu, skonsultować się z warsztatem.

Z czasem płyn hamulcowy pochłania wilgoć z otoczenia, co ogranicza wydajność układu hamulcowego. W związku z tym w określonym odstępie czasu wymagana jest wymiana płynu hamulcowego.

Płyn hamulcowy należy przechowywać w szczelnie zamkniętym zbiorniku (dla uniknięcia pochłaniania wilgoci).

Upewnić się, że nie doszło do zanieczyszczenia płynu hamulcowego.

Dane techniczne

Identyfikacja pojazdu 232

Dane pojazdu 234

Identyfikacja pojazdu

Numer identyfikacyjny pojazdu (VIN)



Numer identyfikacyjny pojazdu jest wybity na tabliczce znamionowej na płycie podłogowej, pod osłoną podłogową. Jest widoczny po ściągnięciu osłony.

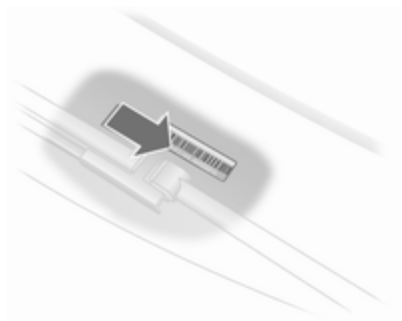

W innych wersjach samochodu numer identyfikacyjny może być również wybity na desce rozdzielczej i jest widoczny przez szybę przednią.

Tabliczka identyfikacyjna



Tabliczka identyfikacyjna znajduje się na ramie prawych drzwi przednich.



Informacje na tabliczce identyfikacyjnej:

- 1 = Producent
- 2 = Numer homologacji typu pojazdu
- 3 = Numer identyfikacyjny pojazdu
- 4 = Dopuszczalna masa całkowita pojazdu w kg
- 5 = Dopuszczalna masa całkowita zestawu w kg
- 6 = Maksymalne dopuszczalne obciążenie osi przedniej w kg
- 7 = Maksymalne dopuszczalne obciążenie osi tylnej w kg
- 8 = Dane charakterystyczne dla danego samochodu lub kraju

Łączne obciążenie osi przedniej i tylnej nie może przekroczyć dopuszczalnej masy całkowitej pojazdu. Na przykład przy maksymalnym obciążeniu osi przedniej obciążenie osi tylnej może być równe masie całkowitej pojazdu pomniejszonej o obciążenie osi przedniej.

Dane techniczne samochodu są podawane zgodnie z normami Unii Europejskiej. Producent zastrzega

sobie prawo do wprowadzania zmian. Dane zamieszczone w dowodzie rejestracyjnym samochodu mają pierwszeństwo w stosunku do tych z instrukcji obsługi.

Dane pojazdu

Zalecane płyny i środki smarne

Harmonogram przeglądów serwisowych w Europie

Wymagana jakość oleju silnikowego

Jakość oleju silnikowego	Wszystkie państwa europejskie (z wyjątkiem Białorusi, Mołdawii, Rosji, Serbii i Turcji)		Tylko Izrael	
	Silniki benzynowe (w tym napędzane CNG, LPG, E85)	Silniki wysokoprężne	Silniki benzynowe (w tym napędzane CNG, LPG, E85)	Silniki wysokoprężne
dexos 1	-	-	✓	-
Dexos 2	✓	✓	-	✓

Jeśli oleje spełniające wymagania specyfikacji jakościowej Dexos nie są dostępne, w okresie między wymianami oleju można jeden raz użyć maks. 1 litra oleju silnikowego jakości ACEA C3.

Klasy lepkości oleju silnikowego

	Wszystkie państwa europejskie i Izrael (z wyjątkiem Białorusi, Mołdawii, Rosji, Serbii i Turcji)
Temperatura otoczenia	Silniki benzynowe i wysokoprężne
Do -25°C	SAE 5W-30 lub SAE 5W-40
Poniżej -25°C	SAE 0W-30 lub SAE 0W-40

Harmonogram przeglądów serwisowych poza Europą

Wymagana jakość oleju silnikowego

Jakość oleju silnikowego	Wszystkie państwa pozaeuropejskie z wyjątkiem Izraela		Tylko Białoruś, Mołdawia, Rosja, Serbia i Turcja	
	Silniki benzynowe (w tym napędzane CNG, LPG, E85)	Silniki wysokoprężne	Silniki benzynowe (w tym napędzane CNG, LPG, E85)	Silniki wysokoprężne
dexos 1	✓	-	-	-
Dexos 2	-	✓	✓	✓

Jeśli oleje spełniające wymagania specyfikacji jakościowej Dexos nie są dostępne, można użyć jednego z olejów o klasach wymienionych poniżej:

Jakość oleju silnikowego	Wszystkie państwa pozaeuropejskie z wyjątkiem Izraela		Tylko Białoruś, Mołdawia, Rosja, Serbia i Turcja	
	Silniki benzynowe (w tym napędzane CNG, LPG, E85)	Silniki wysokoprężne	Silniki benzynowe (w tym napędzane CNG, LPG, E85)	Silniki wysokoprężne
GM-LL-A-025	✓	-	✓	-
GM-LL-B-025	-	✓	-	✓

Jakość oleju silnikowego	Wszystkie państwa pozaeuropejskie z wyjątkiem Izraela		Tylko Białoruś, Mołdawia, Rosja, Serbia i Turcja	
	Silniki benzynowe (w tym napędzane CNG, LPG, E85)	Silniki wysokoprężne	Silniki benzynowe (w tym napędzane CNG, LPG, E85)	Silniki wysokoprężne
ACEA A3/B3	✓	-	✓	-
ACEA A3/B4	✓	✓	✓	✓
ACEA C3	✓	✓	✓	✓
API SM	✓	-	✓	-
API SN resource conserving (oszczędzający zasoby)	✓	-	✓	-

Klasy lepkości oleju silnikowego

Wszystkie państwa pozaeuropejskie (z wyjątkiem Izraela) oraz Białoruś, Mołdawia, Rosja, Serbia i Turcja

Temperatura otoczenia	Silniki benzynowe i wysokoprężne
Do -25°C	SAE 5W-30 lub SAE 5W-40
Poniżej -25°C	SAE 0W-30 lub SAE 0W-40
Do -20°C	SAE 10W-30 ¹⁾ lub SAE 10W-40 ¹⁾

¹⁾ Dozwolony, ale zaleca się stosowanie oleju klasy SAE 5W-30 lub SAE 5W-40 spełniającego wymagania specyfikacji jakościowej Dexos.

Dane techniczne silnika

Oznaczenie handlowe	1.2 Z 12 XEP	1.4 Z 14 XEP	1.6 Z 16 XER, A 16 XER	1.6 Z 16 LET, A 16 LET	1.8 Z 18 XER, A 18 XER
Oznaczenie kodowe typu silnika					
Liczba cylindrów	4	4	4	4	4
Pojemność skokowa [cm ³]	1229	1364	1598	1598	1796
Moc silnika [kW]	59	66	85	132	103
przy obr./min	5600	5600	6000	5500	6300
Moment obrotowy [Nm]	110	125	155	230	175
przy obr./min	4000	4000	4000	1980-5500	3800
Rodzaj paliwa	Benzyna	Benzyna	Benzyna	Benzyna	Benzyna
Minimalna liczba oktanowa (RON)					
zalecana:	95	95	95	95	95
dopuszczalna:	98	98	98	98	98
dopuszczalna:	91	91	91	–	91
Zużycie oleju [l/1000 km]	0,6	0,6	0,6	0,6	0,6

238 Dane techniczne

Oznaczenie handlowe	2.0 Turbo	2.0 Turbo	1.3 CDTI	1.7 CDTI	1.7
Oznaczenie kodowe typu silnika	Z 20 LER	Z 20 LEH	Z 13 DTH	Z 17 DTH	Z 17 DTJ, A 17 DTJ
Liczba cylindrów	4	4	4	4	4
Pojemność skokowa [cm ³]	1998	1998	1248	1686	1686
Moc silnika [kW] przy obr./min	147 5400	177 5600	66 4000	74 4400	81 3800
Moment obrotowy [Nm] przy obr./min	262 4200	320 2400-5000	200 1750-2500	240 2300	260 2300
Rodzaj paliwa	Benzyna	Benzyna	olej napędowy	olej napędowy	olej napędowy
Minimalna liczba oktanowa (RON) zalecana:	95	98			
dopuszczalna:	98	95			
dopuszczalna:	91 ²⁾	91 ²⁾			
Zużycie oleju [l/1000 km]	0,6	0,6	0,6	0,6	0,6

²⁾ Dopuszczalne tylko w przypadku, gdy silnik jest obciążony w stopniu umiarkowanym oraz gdy samochód nie jest użytkowany w terenie górzystym z przyczepą lub z dużym obciążeniem.

Oznaczenie handlowe	1.7 Z 17 DTR, A 17 DTR	1.9 CDTI	1.9 CDTI	1.9 CDTI
Oznaczenie kodowe typu silnika	A 17 DTR	Z 19 DTL	Z 19 DT	Z 19 DTH
Liczba cylindrów	4	4	4	4
Pojemność skokowa [cm ³]	1686	1910	1910	1910
Moc silnika [kW] przy obr./min	92 4000	74 3500	88 3500	110 4000
Moment obrotowy [Nm] przy obr./min	280 2300	260 1700-2500	280 2000-2750	320 2000-2750
Rodzaj paliwa	Olej napędowy	Olej napędowy	Olej napędowy	Olej napędowy
Zużycie oleju [l/1000 km]	0,6	0,6	0,6	0,6

Osiągi

5-drzwiowy model hatchback

Silnik	Z12XEP	Z14XEP	Z16XER, A16XER	Z16LET	Z18XER
Prędkość maksymalna ³⁾ [km/h]					
Manualna skrzynia biegów	171	178	191	221	208
Manualno-automatyczna skrzynia biegów	–	176	192	–	–
Automatyczna skrzynia biegów	–	–	–	–	188

Silnik	Z20LER	Z13DTH	Z17DTH	Z17DTJ	Z17DTR
Prędkość maksymalna [km/h]					
Manualna skrzynia biegów	230	172	180	185 / 188 ⁴⁾	195
Manualno-automatyczna skrzynia biegów	–	171	–	–	–
Automatyczna skrzynia biegów	–	–	–	–	–

3) Podaną prędkość maksymalną pojazd może osiągnąć przy masie własnej (bez kierowcy) i ładowności ponad 200 kg. Wyposażenie dodatkowe może spowodować zmniejszenie rzeczywistej prędkości maksymalnej samochodu.

4) Dla modeli o zmniejszonej szkodliwości spalin.

Silnik	A17DTJ	A17DTR	Z19DTL	Z19DT	Z19DTH
Prędkość maksymalna [km/h]					
Manualna skrzynia biegów	186	195	180	194	208
Manualno-automatyczna skrzynia biegów	–	–	–	–	–
Automatyczna skrzynia biegów	–	–	–	188	–

3-drzwiowy model hatchback

Silnik	Z14XEP	Z16XER, A16XER	Z16LET, A16LET	Z18XER, A18XER	Z20LER
Prędkość maksymalna [km/h]					
Manualna skrzynia biegów	180	193	223	210	234
Manualno-automatyczna skrzynia biegów	178	194	–	–	–
Automatyczna skrzynia biegów	–	–	–	190	–

Silnik	Z20LEH	Z13DTH	Z17DTH	Z17DTJ	Z17DTR, A17DTR
Prędkość maksymalna [km/h]					
Manualna skrzynia biegów	244	174	182	187 / 188	197
Manualno-automatyczna skrzynia biegów	–	174	–	–	–
Automatyczna skrzynia biegów	–	–	–	–	–

242 Dane techniczne

Silnik	A17DTJ	Z19DTL	Z19DT	Z19DTH
Prędkość maksymalna [km/h]				
Manualna skrzynia biegów	188	182	196	210
Manualno-automatyczna skrzynia biegów	–	–	–	–
Automatyczna skrzynia biegów	–	–	190	–

4-drzwiowy model sedan

Silnik	Z16XER, A16XER	Z18XER, A18XER	Z13DTH	Z17DTH	Z17DTJ
Prędkość maksymalna [km/h]					
Manualna skrzynia biegów	191	207	172	180	188
Manualno-automatyczna skrzynia biegów	192	–	–	–	–
Automatyczna skrzynia biegów	–	188	–	–	–

Model kombi

Silnik	Z14XEP	Z16XER, A16XER	Z16LET, A16LET	Z18XER, A18XER
Prędkość maksymalna [km/h]				
Manualna skrzynia biegów	178	191	221	207
Manualno-automatyczna skrzynia biegów	–	192	–	–
Automatyczna skrzynia biegów	–	–	–	188

Silnik	Z20LER	Z13DTH	A17DTJ	Z17DTH	Z17DTJ
Prędkość maksymalna [km/h]					
Manualna skrzynia biegów	230	172	185	180	185 / 188
Manualno-automatyczna skrzynia biegów	–	–	–	–	–
Automatyczna skrzynia biegów	–	–	–	–	–

Silnik	Z17DTR, A17DTR	Z19DTL	Z19DT	Z19DTH
Prędkość maksymalna [km/h]				
Manualna skrzynia biegów	195	180	193	207
Manualno-automatyczna skrzynia biegów	–	–	–	–
Automatyczna skrzynia biegów	–	–	187	–

Wersja dostawcza

Silnik	Z14XEP	Z13DTH	Z17DTH	Z17DTJ
Prędkość maksymalna [km/h]				
Manualna skrzynia biegów	178	172	180	185
Manualno-automatyczna skrzynia biegów	–	–	–	–
Automatyczna skrzynia biegów	–	–	–	–

244 Dane techniczne

Silnik	Z17DTR	Z19DTL	Z19DT	Z19DTH
Prędkość maksymalna [km/h]				
Manualna skrzynia biegów	195	180	193	207
Manualno-automatyczna skrzynia biegów	–	–	–	–
Automatyczna skrzynia biegów	–	–	187	–

TwinTop

Silnik	Z16XER, A16XER	Z16XEP	Z16LET, A16LET
Prędkość maksymalna [km/h]			
Manualna skrzynia biegów	192	192	228
Manualno-automatyczna skrzynia biegów		–	–
Automatyczna skrzynia biegów	–	–	–

Silnik	A18XER Z18XER	Z19DTH	Z20LER
Prędkość maksymalna [km/h]			
Manualna skrzynia biegów	209	213	237
Manualno-automatyczna skrzynia biegów	–	–	–
Automatyczna skrzynia biegów	189	–	–

Masa pojazdu

Masa własna pojazdu w wersji podstawowej, 5-drzwiowy model sedan

Astra	Silnik	Manualna skrzynia biegów	Manualno-automatyczna skrzynia biegów	Automatyczna skrzynia biegów
Bez klimatyzacji/z klimatyzacją [kg]	Z12XEP	1240/1260	-/-	-/-
	Z14XEP	1240/1260	1240/1260	-/-
	Z16XER	1270/1290	1270/1290	-/-
	Z16LET	-/1355	-/-	-/-
	Z18XER	1278/1298	-/-	1278/1298
	Z20LER	-/1385	-/-	-/-
	Z13DTH	1340/1355	1340/1355	-/-
	A17DTJ, A17DTR	1385/1400	-/-	-/-
	Z17DTH	1365/1380	-/-	-/-
	Z17DTJ, Z17DTR	1385/1400	-/-	-/-
	Z19DTL	1395/1410	-/-	-/-
	Z19DT	1395/1410	-/-	1425/1440 (1393/1408) 5)
	Z19DTH	1393/1408	-/-	-/-

5) Modele o zmniejszonej masie, dostępne w niektórych krajach.

Masa własna pojazdu w wersji podstawowej, 3-drzwiowy model sedan

Astra	Silnik	Manualna skrzynia biegów	Manualno-automatyczna skrzynia biegów	Automatyczna skrzynia biegów
Bez klimatyzacji/z klimatyzacją [kg]	Z14XEP	1220/1240	1220/1240	-/-
	Z16XER	1250/1270	1250/1270	-/-
	Z16LET	-/1335	-/-	-/-
	Z18XER	1265/1285	-/-	1278/1298
	Z20LER	-/1365	-/-	-/-
	Z20LEH	-/1393	-/-	-/-
	Z13DTH	1278/1293	1278/1293	-/-
	A17DTJ, A17DTR	1365/1380	-/-	-/-
	Z17DTH	1345/1360	-/-	-/-
	Z17DTJ, Z17DTR	1365/1380	-/-	-/-
	Z19DTL	1375/1390	-/-	-/-
	Z19DT	-/-	-/-	1393/1408
	Z19DTH	1390/1405	-/-	-/-

Masa własna pojazdu w wersji podstawowej, 4-drzwiowy model sedan

Astra	Silnik	Manualna skrzynia biegów	Manualno-automatyczna skrzynia biegów	Automatyczna skrzynia biegów
Bez klimatyzacji/z klimatyzacją	Z16XER	1278/1296	1278/1296	-/-
[kg]	Z18XER	1278/1296	-/-	1349/1367
	Z13DTH	1365/1383	-/-	-/-
	Z17DTH, Z17DTJ	1386/1404	-/-	-/-

Masa własna pojazdu w wersji podstawowej, model kombi

Astra	Silnik	Manualna skrzynia biegów	Manualno-automatyczna skrzynia biegów	Automatyczna skrzynia biegów
Bez klimatyzacji/z klimatyzacją [kg]	Z14XEP	1278/1298	-/-	-/-
	Z16XER	1278/1298	1278/1298	-/-
	Z16LET	-/1395	-/-	-/-
	Z18XER	1278/1298	-/-	1350/1370
	Z20LER	-/1393	-/-	-/-
	Z13DTH	1380/1395	-/-	-/-
	A17DTJ, A17DTR	1393/1408	-/-	-/-
	Z17DTH	1393/1408	-/-	-/-
	Z17DTJ, Z17DTR	1393/1408	-/-	-/-
	Z19DTL	1393/1408	-/-	-/-
	Z19DT	1393/1408	-/-	1465/1480
	Z19DTH	1393/1408	-/-	-/-

Masa własna pojazdu w wersji podstawowej, wersja dostawcza

Astra	Silnik	Manualna skrzynia biegów	Manualno-automatyczna skrzynia biegów	Automatyczna skrzynia biegów
Bez klimatyzacji/z klimatyzacją [kg]	Z14XEP	1235/1250	-/-	-/-
	Z13DTH	1335/1350	-/-	-/-
	Z17DTH	1365/1380	-/-	-/-
	Z17DTJ, Z17DTR	1385/1400	-/-	-/-
	Z19DT	1385/1400	-/-	1420/1435
	Z19DTL	1385/1400	-/-	-/-
	Z19DTH	1395/1410	-/-	-/-

Masa własna pojazdu w wersji podstawowej, modele TwinTop

Astra	Silnik	Manualna skrzynia biegów	Manualno-automatyczna skrzynia biegów	Automatyczna skrzynia biegów
Bez klimatyzacji/z klimatyzacją [kg]	Z16XER	1495/1515	-/-	-/-
	Z16LET	-/1575	-/-	-/-
	Z18XER	1500/1520	-/-	1503/1523
	Z20LER	-/1605	-/-	-/-
	Z19DTH	1613/1628	-/-	-/-

Ciężar dodatkowy, 3-drzwiowy / 5-drzwiowy model sedan, model kombi

Silnik	Z14XEP, Z16XER, Z16LET, Z18XER	Z13DTH, A17DTJ, A17DTR, Z17DTH	Z17DTJ, Z17DTR
Edition/Enjoy [kg]	2,9	2,9	2,9
Cosmo [kg]	12	12	12
Sport [kg]	24,5	24,5	24,5

Silnik	Z20LER	Z19DTL, Z19DT	Z19DTH
Edition/Enjoy [kg]	–	2,9	2,9
Cosmo [kg]	–	12	12
Sport [kg]	12,6	12,6	12,6 ⁶⁾

Ciężar dodatkowy, 4-drzwiowy model sedan

Silnik	Z16XER, Z18XER, Z13DTH, Z17DTH
Edition/Enjoy [kg]	8,7
Cosmo [kg]	16

Ciężar dodatkowy, wersja dostawcza

Silnik	Z14XEP, Z13DTH	A17DTJ, A17DTR, Z17DTH, Z17DTJ, Z17DTR, Z19DTL, Z19DT, Z19DTH
Edition/Enjoy [kg]	–	–
Cosmo [kg]	–	–
Sport [kg]	19,3	10,5

6) Model kombi: 24,5

Ciężkie wyposażenie dodatkowe

Akcesoria	Okno dachowe	Hak holowniczy	Dzielone oparcie tylnej kanapy	Zmywacze reflektorów
Masa [kg]	23 (z wyjątkiem 4-drzwiowego modelu sedan) 17 (4-drzwiowy model sedan)	21 (z wyjątkiem modelu TwinTop) 26 (TwinTop)	20 (model kombi) 9 (3-drzwiowy / 5-drzwiowy model sedan)	2 (4-drzwiowy / 5-drzwiowy model sedan)

Wymiary pojazdu

	5-drzwiowy model hatchback	3-drzwiowy model hatchback	4-drzwiowy model sedan	Model kombi	Wersja dostawcza	TwinTop
Długość [mm]	4249	4290	4587	4515	4515	4476
Szerokość bez lusterek zewnętrznych [mm]	1753	1753	1753	1753	1753	1759
Szerokość z dwoma lusterkami zewnętrznymi [mm]	2032	2032	2033	2032	2032	2021
Wysokość (bez anteny) [mm]	1460	1435	1458	1500	1500	1411
Długość podłogi przestrzeni bagażowej [mm]	819	819	905	1085	1825	805
Szerokość przestrzeni bagażowej [mm]	944	944	1027	1088	1103	734

252 Dane techniczne

	5-drzwiowy model hatchback	3-drzwiowy model hatchback	4-drzwiowy model sedan	Model kombi	Wersja dostawcza	TwinTop
Wysokość otworu załadunkowego przestrzeni bagażowej [mm]	614	555	–	766	775	–
Rozstaw osi [mm]	2614	2614	2703	2703	2703	2614
Średnica zawracania [m]	11,20	11,20	11,50	11,50	11,50	11,20

Pojemności

Olej silnikowy

Silnik	Z12XEP, Z14XEP	Z16XER, Z16LET, Z18XER, A16XER, A16LET, A18XER	Z20LER	Z13DTH	Z20LEH, Z17DTH	Z17DTJ, Z17DTR, A17DTR, A17DTJ	Z19 DTL, Z19DT, Z19DTH	
wraz z filtrem [l]		3,5	4,5	4,25	3,2	5,0	5,4	4,3
Pomiędzy oznaczeniami MIN i MAX [l]		1,0	1,0	1,0	1,0	1,0	1,0	1,0

Zbiornik paliwa

Pojemność znamionowa zbiornika benzyny/oleju napędowego [l]

52

Ciśnienie powietrza w oponach

3-drzwiowy / 5-drzwiowy model hatchback

Silnik	Opony	Ciśnienie zapewniające komfortową jazdę przy obciążeniu do 3 osób		Ciśnienie zapewniające ekonomiczne spalanie przy obciążeniu do 3 osób		Przy pełnym obciążeniu	
		Przód [kPa/bar] (psi)	Tył [kPa/bar] (psi)	Przód [kPa/bar] (psi)	Tył [kPa/bar] (psi)	Przód [kPa/bar] (psi)	Tył [kPa/bar] (psi)
Z12XEP	195/65 R 15, 205/55 R 16	200/2,0 (29)	200/2,0 (29)	250/2,5 (36)	250/2,5 (36)	210/2,1 (30)	250/2,5 (36)
Z14XEP	185/65 R 15, 195/60 R 15	230/2,3 (33)	210/2,1 (30)	–	–	250/2,5 (36)	290/2,9 (42)
	195/65 R 15, 205/55 R 16	200/2,0 (29)	200/2,0 (29)	250/2,5 (36)	250/2,5 (36)	210/2,1 (30)	250/2,5 (36)
Z16XER	185/65 R 15, 195/60 R 15, 215/45 R 17, 225/40 R 18	230/2,3 (33)	210/2,1 (30)	–	–	250/2,5 (36)	290/2,9 (42)
	195/65 R 15, 205/55 R 16, 225/45 R 17	200/2,0 (29)	200/2,0 (29)	250/2,5 (36)	250/2,5 (36)	210/2,1 (30)	250/2,5 (36)

Silnik	Opony	Ciśnienie zapewniające komfortową jazdę przy obciążeniu do 3 osób		Ciśnienie zapewniające ekonomiczne spalanie przy obciążeniu do 3 osób		Przy pełnym obciążeniu	
		Przód [kPa/bar] (psi)	Tył [kPa/bar] (psi)	Przód [kPa/bar] (psi)	Tył [kPa/bar] (psi)	Przód [kPa/bar] (psi)	Tył [kPa/bar] (psi)
Z16LET	205/55 R 16, 225/45 R 17	230/2,3 (33)	210/2,1 (30)	270/2,7 (39)	250/2,5 (36)	250/2,5 (36)	290/2,9 (42)
	215/45 R 17, 225/40 R 18	270/2,7 (39)	250/2,5 (36)	–	–	280/2,8 (41)	310/3,1 (45)
Z18XER	185/65 R 15, 195/60 R 15, 215/45 R 17, 225/40 R 18	230/2,3 (33)	210/2,1 (30)	–	–	250/2,5 (36)	290/2,9 (42)
	195/65 R 15, 205/55 R 16, 225/45 R 17	200/2,0 (29)	200/2,0 (29)	250/2,5 (36)	250/2,5 (36)	210/2,1 (30)	250/2,5 (36)
Z20LER	205/55 R 16, 225/45 R 17	230/2,3 (33)	210/2,1 (30)	270/2,7 (39)	250/2,5 (36)	250/2,5 (36)	290/2,9 (42)
	215/45 R 17, 225/40 R 18	270/2,7 (39)	250/2,5 (36)	–	–	280/2,8 (41)	310/3,1 (45)

Silnik	Opony	Ciśnienie zapewniające komfortową jazdę przy obciążeniu do 3 osób		Ciśnienie zapewniające ekonomiczne spalanie przy obciążeniu do 3 osób		Przy pełnym obciążeniu	
		Przód [kPa/bar] (psi)	Tył [kPa/bar] (psi)	Przód [kPa/bar] (psi)	Tył [kPa/bar] (psi)	Przód [kPa/bar] (psi)	Tył [kPa/bar] (psi)
Z20LEH	205/50 R 17 ⁷⁾ , 225/40 ZR 18, 235/35 ZR 19, 225/45 R 17 ⁷⁾⁸⁾	240/2,4 (35)	240/2,4 (35)	–	–	250/2,5 (36)	290/2,9 (42)
	225/40 R 18	260/2,6 (38)	240/2,4 (35)	–	–	280/2,8 (41)	320/3,2 (46)
Z13DTH	185/65 R 15, 195/60 R 15	230/2,3 (33)	210/2,1 (30)	–	–	250/2,5 (36)	290/2,9 (42)
	195/65 R 15, 205/55 R 16	210/2,1 (30)	210/2,1 (30)	250/2,5 (36)	250/2,5 (36)	250/2,5 (36)	290/2,9 (42)
Z17DTH	195/65 R 15, 205/55 R 16, 225/45 R 17	210/2,1 (30)	210/2,1 (30)	250/2,5 (36)	250/2,5 (36)	250/2,5 (36)	290/2,9 (42)
	215/45 R 17, 225/40 R 18	250/2,5 (36)	230/2,3 (33)	–	–	260/2,6 (38)	300/3,0 (43)

⁷⁾ Dopuszczalne tylko jako opony zimowe.

⁸⁾ Prędkościomierz elektroniczny musi zostać przeprogramowany, aby jego wskazania były prawidłowe.

Silnik	Opony	Ciśnienie zapewniające komfortową jazdę przy obciążeniu do 3 osób		Ciśnienie zapewniające ekonomiczne spalanie przy obciążeniu do 3 osób		Przy pełnym obciążeniu	
		Przód [kPa/bar] (psi)	Tył [kPa/bar] (psi)	Przód [kPa/bar] (psi)	Tył [kPa/bar] (psi)	Przód [kPa/bar] (psi)	Tył [kPa/bar] (psi)
A17DTJ	195/65 R 15, 205/55 R 16, 225/45 R 17	230/2,3 (33)	210/2,1 (30)	270/2,7 (39)	250/2,5 (36)	250/2,5 (36)	290/2,9 (42)
	215/45 R 17, 225/40 R 18	250/2,5 (36)	230/2,3 (33)	–	–	260/2,6 (38)	300/3,0 (43)
A17DTR	205/55 R 16 225/45 R 17	230/2,3 (33)	210/2,1 (30)	270/2,7 (39)	250/2,5 (36)	250/2,5 (36)	290/2,9 (42)
	215/45 R 17, 225/40 R 18	250/2,5 (36)	230/2,3 (33)	–	–	260/2,6 (38)	300/3,0 (43)
Z17DTJ	195/65 R 15,	230/2,3 (33)	210/2,1 (30)	290/2,9 (42)	270/2,7 (39)	250/2,5 (36)	290/2,9 (42)
	205/55 R 16, 225/45 R 17	230/2,3 (33)	210/2,1 (30)	270/2,7 (39)	250/2,5 (36)	250/2,5 (36)	290/2,9 (42)
	215/45 R17, 225/40 R 18	250/2,5 (36)	230/2,3 (33)	–	–	260/2,6 (38)	300/3,0 (43)

Silnik	Opony	Ciśnienie zapewniające komfortową jazdę przy obciążeniu do 3 osób		Ciśnienie zapewniające ekonomiczne spalanie przy obciążeniu do 3 osób		Przy pełnym obciążeniu	
		Przód [kPa/bar] (psi)	Tył [kPa/bar] (psi)	Przód [kPa/bar] (psi)	Tył [kPa/bar] (psi)	Przód [kPa/bar] (psi)	Tył [kPa/bar] (psi)
Z17DTR	205/55 R 16, 225/45 R 17	230/2,3 (33)	210/2,1 (30)	270/2,7 (39)	250/2,5 (36)	250/2,5 (36)	290/2,9 (42)
	215/45 R 17, 225/40 R 18	250/2,5 (36)	230/2,3 (33)	–	–	260/2,6 (38)	300/3,0 (43)
Z17DTJ ⁹⁾	185/65 R 15, 195/60 R 15, 195/65 R 15, 205/55 R 16	230/2,3 (33)	210/2,1 (30)	290/2,9 (42)	270/2,7 (39)	250/2,5 (36)	290/2,9 (42)
Z19DTL, Z19DT,	205/55 R 16, 225/45 R 17	230/2,3 (33)	210/2,1 (30)	270/2,7 (39)	250/2,5 (36)	250/2,5 (36)	290/2,9 (42)
Z19DTH	215/45 R 17, 225/40 R 18	270/2,7 (39)	250/2,5 (36)	–	–	280/2,8 (41)	310/3,1 (45)
Wszystkie zapasowe	Dojazdowe koło	420/4,2 (61)	420/4,2 (61)	–	–	420/4,2 (61)	420/4,2 (61)

⁹⁾ Modele o zmniejszonej szkodliwości spalin.

4-drzwiowy model sedan

Silnik	Opony	Ciśnienie zapewniające komfortową jazdę przy obciążeniu do 3 osób		Ciśnienie zapewniające ekonomiczne spalanie przy obciążeniu do 3 osób		Przy pełnym obciążeniu	
		Przód	Tył	Przód	Tył	Przód	Tył
		[kPa/bar] (psi)	[kPa/bar] (psi)	[kPa/bar] (psi)	[kPa/bar] (psi)	[kPa/bar] (psi)	[kPa/bar] (psi)
Z16XER,	195/65 R 15,	220/2,2 (32)	220/2,2 (32)	–	–	230/2,3 (33)	280/2,8 (41)
Z18XER	205/55 R 16						
	215/45 R 17	240/2,4 (35)	240/2,4 (35)	–	–	250/2,5 (36)	320/3,2 (46)
Z13DTH,	195/65 R 15,	220/2,2 (32)	220/2,2 (32)	–	–	230/2,3 (33)	280/2,8 (41)
Z17DTH	205/55 R 16						
	215/45 R 17	240/2,4 (35)	240/2,4 (35)	–	–	250/2,5 (36)	320/3,2 (46)
Wszystkie	Dojazdowe koło zapasowe	420/4,2 (61)	420/4,2 (61)	–	–	420/4,2 (61)	420/4,2 (61)

Model kombi

Silnik	Opony	Ciśnienie zapewniające komfortową jazdę przy obciążeniu do 3 osób		Ciśnienie zapewniające ekonomiczne spalanie przy obciążeniu do 3 osób		Przy pełnym obciążeniu	
		Przód	Tył	Przód	Tył	Przód	Tył
		[kPa/bar] (psi)	[kPa/bar] (psi)	[kPa/bar] (psi)	[kPa/bar] (psi)	[kPa/bar] (psi)	[kPa/bar] (psi)
Z14XEP	185/65 R 15, 195/60 R 15	230/2,3 (33)	210/2,1 (30)	–	–	250/2,5 (36)	290/2,9 (42)
	195/65 R 15, 205/55 R 16	200/2,0 (29)	200/2,0 (29)	250/2,5 (36)	250/2,5 (36)	210/2,1 (30)	260/2,6 (38)
	Z16XER	185/65 R 15, 195/60 R 15, 215/45 R 17, 225/40 R 18	230/2,3 (33)	210/2,1 (30)	–	–	250/2,5 (36)
195/65 R 15, 205/55 R 16, 225/45 R 17		200/2,0 (29)	200/2,0 (29)	250/2,5 (36)	250/2,5 (36)	210/2,1 (30)	260/2,6 (38)
Z16LET		205/55 R 16, 225/45 R 17	230/2,3 (33)	210/2,1 (30)	270/2,7 (39)	250/2,5 (36)	250/2,5 (36)
	215/45 R 17, 225/40 R 18	270/2,7 (39)	250/2,5 (36)	–	–	280/2,8 (41)	310/3,1 (45)

Silnik	Opony	Ciśnienie zapewniające komfortową jazdę przy obciążeniu do 3 osób		Ciśnienie zapewniające ekonomiczne spalanie przy obciążeniu do 3 osób		Przy pełnym obciążeniu	
		Przód	Tył	Przód	Tył	Przód	Tył
		[kPa/bar] (psi)	[kPa/bar] (psi)	[kPa/bar] (psi)	[kPa/bar] (psi)	[kPa/bar] (psi)	[kPa/bar] (psi)
Z18XER	185/65 R 15, 195/60 R 15, 215/45 R 17, 225/40 R 18	230/2,3 (33)	210/2,1 (30)	–	–	250/2,5 (36)	290/2,9 (42)
	195/65 R 15, 205/55 R 16, 225/45 R 17	200/2,0 (29)	200/2,0 (29)	250/2,5 (36)	250/2,5 (36)	210/2,1 (30)	260/2,6 (38)
Z20LER	205/55 R 16, 225/45 R 17	230/2,3 (33)	210/2,1 (30)	270/2,7 (39)	250/2,5 (36)	250/2,5 (36)	290/2,9 (42)
	215/45 R 17, 225/40 R 18	270/2,7 (39)	250/2,5 (36)	–	–	280/2,8 (41)	310/3,1 (45)
Z13DTH	185/65 R 15, 195/60 R 15	230/2,3 (33)	210/2,1 (30)	–	–	250/2,5 (36)	290/2,9 (42)
	195/65 R 15, 205/55 R 16	210/2,1 (30)	210/2,1 (30)	250/2,5 (36)	250/2,5 (36)	250/2,5 (36)	290/2,9 (42)

Silnik	Opony	Ciśnienie zapewniające komfortową jazdę przy obciążeniu do 3 osób		Ciśnienie zapewniające ekonomiczne spalanie przy obciążeniu do 3 osób		Przy pełnym obciążeniu	
		Przód	Tył	Przód	Tył	Przód	Tył
		[kPa/bar] (psi)	[kPa/bar] (psi)	[kPa/bar] (psi)	[kPa/bar] (psi)	[kPa/bar] (psi)	[kPa/bar] (psi)
Z17DTH	195/65 R 15, 205/55 R 16, 225/45 R 17	210/2,1 (30)	210/2,1 (30)	250/2,5 (36)	250/2,5 (36)	250/2,5 (36)	290/2,9 (42)
	215/45 R 17, 225/40 R 18	250/2,5 (36)	230/2,3 (33)	–	–	260/2,6 (38)	300/3,0 (43)
A17DTJ	195/65 R 15, 205/55 R 16, 225/45 R 17	230/2,3 (33)	210/2,1 (30)	270/2,7 (39)	250/2,5 (36)	250/2,5 (36)	290/2,9 (42)
	215/45 R 17, 225/40 R 18	250/2,5 (36)	230/2,3 (33)	–	–	260/2,6 (38)	300/3,0 (43)
A17DTR	205/55 R 16 225/45 R 17	230/2,3 (33)	210/2,1 (30)	270/2,7 (39)	250/2,5 (36)	250/2,5 (36)	290/2,9 (42)
	215/45 R 17, 225/40 R 18	250/2,5 (36)	230/2,3 (33)	–	–	260/2,6 (38)	300/3,0 (43)

Silnik	Opony	Ciśnienie zapewniające komfortową jazdę przy obciążeniu do 3 osób		Ciśnienie zapewniające ekonomiczne spalanie przy obciążeniu do 3 osób		Przy pełnym obciążeniu	
		Przód [kPa/bar] (psi)	Tył [kPa/bar] (psi)	Przód [kPa/bar] (psi)	Tył [kPa/bar] (psi)	Przód [kPa/bar] (psi)	Tył [kPa/bar] (psi)
Z17DTJ, Z17DTR	195/65 R 15, 205/55 R 16, 225/45 R 17	230/2,3 (33)	210/2,1 (30)	270/2,7 (39)	250/2,5 (36)	250/2,5 (36)	290/2,9 (42)
	215/45 R 17, 225/40 R 18	250/2,5 (36)	230/2,3 (33)	–	–	260/2,6 (38)	300/3,0 (43)
Z17DTJ ⁹⁾	185/65 R 15, 195/60 R 15, 195/65 R 15, 205/55 R 16	230/2,3 (33)	210/2,1 (30)	290/2,9 (42)	270/2,7 (39)	250/2,5 (36)	290/2,9 (42)
Z19DTL, Z19DT,	205/55 R 16, 225/45 R 17	230/2,3 (33)	210/2,1 (30)	270/2,7 (39)	250/2,5 (36)	250/2,5 (36)	290/2,9 (42)
Z19DTH	215/45 R 17, 225/40 R 18	270/2,7 (39)	250/2,5 (36)	–	–	280/2,8 (41)	310/3,1 (45)
Wszystkie Dojazdowe koło zapasowe		420/4,2 (61)	420/4,2 (61)	–	–	420/4,2 (61)	420/4,2 (61)

⁹⁾ Modele o zmniejszonej szkodliwości spalin.

Wersja dostawcza

Silnik	Opony	Ciśnienie zapewniające komfortową jazdę przy obciążeniu do 3 osób		Ciśnienie zapewniające ekonomiczne spalanie przy obciążeniu do 3 osób		Przy pełnym obciążeniu	
		Przód	Tył	Przód	Tył	Przód	Tył
		[kPa/bar] (psi)	[kPa/bar] (psi)	[kPa/bar] (psi)	[kPa/bar] (psi)	[kPa/bar] (psi)	[kPa/bar] (psi)
Z14XEP	185/65 R 15, 195/60 R 15	230/2,3 (33)	210/2,1 (30)	–	–	250/2,5 (36)	290/2,9 (42)
	195/65 R 15, 205/55 R 16	200/2,0 (29)	200/2,0 (29)	250/2,5 (36)	250/2,5 (36)	210/2,1 (30)	260/2,6 (38)
	185/65 R 15, 195/60 R 15	230/2,3 (33)	210/2,1 (30)	–	–	250/2,5 (36)	290/2,9 (42)
Z13DTH	185/65 R 15, 195/60 R 15	230/2,3 (33)	210/2,1 (30)	–	–	250/2,5 (36)	290/2,9 (42)
	195/65 R 15, 205/55 R 16	210/2,1 (30)	210/2,1 (30)	250/2,5 (36)	250/2,5 (36)	250/2,5 (36)	290/2,9 (42)
	195/65 R 15, 205/55 R 16, 225/45 R 17	210/2,1 (30)	210/2,1 (30)	250/2,5 (36)	250/2,5 (36)	250/2,5 (36)	290/2,9 (42)
Z17DTH	215/45 R 17, 225/40 R 18	250/2,5 (36)	230/2,3 (33)	–	–	260/2,6 (38)	300/3,0 (43)
	195/65 R 15, 205/55 R 16	230/2,3 (33)	210/2,1 (30)	270/2,7 (39)	250/2,5 (36)	250/2,5 (36)	290/2,9 (42)
Z17DTJ, Z17DTR	195/65 R 15, 205/55 R 16	230/2,3 (33)	210/2,1 (30)	270/2,7 (39)	250/2,5 (36)	250/2,5 (36)	290/2,9 (42)

Silnik	Opony	Ciśnienie zapewniające komfortową jazdę przy obciążeniu do 3 osób		Ciśnienie zapewniające ekonomiczne spalanie przy obciążeniu do 3 osób		Przy pełnym obciążeniu	
		Przód	Tył	Przód	Tył	Przód	Tył
		[kPa/bar] (psi)	[kPa/bar] (psi)	[kPa/bar] (psi)	[kPa/bar] (psi)	[kPa/bar] (psi)	[kPa/bar] (psi)
Z19DTL, Z19DT,	205/55 R 16, 225/45 R 17	230/2,3 (33)	210/2,1 (30)	270/2,7 (39)	250/2,5 (36)	250/2,5 (36)	290/2,9 (42)
Z19DTH	215/45 R 17, 225/40 R 18	270/2,7 (39)	250/2,5 (36)	–	–	280/2,8 (41)	310/3,1 (45)
Wszystkie	Dojazdowe koło zapasowe	420/4,2 (61)	420/4,2 (61)	–	–	420/4,2 (61)	420/4,2 (61)

TwinTop

Silnik	Opony	Ciśnienie zapewniające komfortową jazdę przy obciążeniu do 3 osób		Ciśnienie zapewniające ekonomiczne spalanie przy obciążeniu do 3 osób		Przy pełnym obciążeniu	
		Przód	Tył	Przód	Tył	Przód	Tył
		[kPa/bar] (psi)	[kPa/bar] (psi)	[kPa/bar] (psi)	[kPa/bar] (psi)	[kPa/bar] (psi)	[kPa/bar] (psi)
Z16XER	225/40 R 18	230/2,3 (33)	210/2,1 (30)	–	–	240/2,4 (35)	280/2,8 (41)
	205/55 R 16, 225/45 R 17	210/2,1 (30)	210/2,1 (30)	250/2,5 (36)	250/2,5 (36)	220/2,2 (32)	260/2,6 (38)
Z16LET	205/55 R 16, 225/45 R 17	230/2,3 (33)	210/2,1 (30)	–	–	240/2,4 (35)	280/2,8 (41)

Silnik	Opony	Ciśnienie zapewniające komfortową jazdę przy obciążeniu do 3 osób		Ciśnienie zapewniające ekonomiczne spalanie przy obciążeniu do 3 osób		Przy pełnym obciążeniu	
		Przód	Tył	Przód	Tył	Przód	Tył
		[kPa/bar] (psi)	[kPa/bar] (psi)	[kPa/bar] (psi)	[kPa/bar] (psi)	[kPa/bar] (psi)	[kPa/bar] (psi)
Z18XER	225/40 R 18	250/2,5 (36)	230/2,3 (33)	–	–	260/2,6 (38)	300/3,0 (43)
	205/55 R 16, 225/45 R 17	210/2,1 (30)	210/2,1 (30)	250/2,5 (36)	250/2,5 (36)	220/2,2 (32)	260/2,6 (38)
	225/40 R 18	230/2,3 (33)	210/2,1 (30)	–	–	240/2,4 (35)	280/2,8 (41)
Z19DTH	205/55 R 16, 225/45 R 17	230/2,3 (33)	210/2,1 (30)	–	–	240/2,4 (35)	280/2,8 (41)
	225/40 R 18	250/2,5 (36)	230/2,3 (33)	–	–	260/2,6 (38)	300/3,0 (43)
Z20LER	205/55 R 16, 225/45 R 17	250/2,5 (36)	230/2,3 (33)	–	–	260/2,6 (38)	300/3,0 (43)
	225/40 R 18	260/2,6 (38)	240/2,4 (35)	–	–	270/2,7 (39)	310/3,1 (45)
Wszystkie	Dojazdowe koło zapasowe	420/4,2 (61)	420/4,2 (61)	–	–	420/4,2 (61)	420/4,2 (61)

Wymiary montażowe haka holowniczego

Model sedan

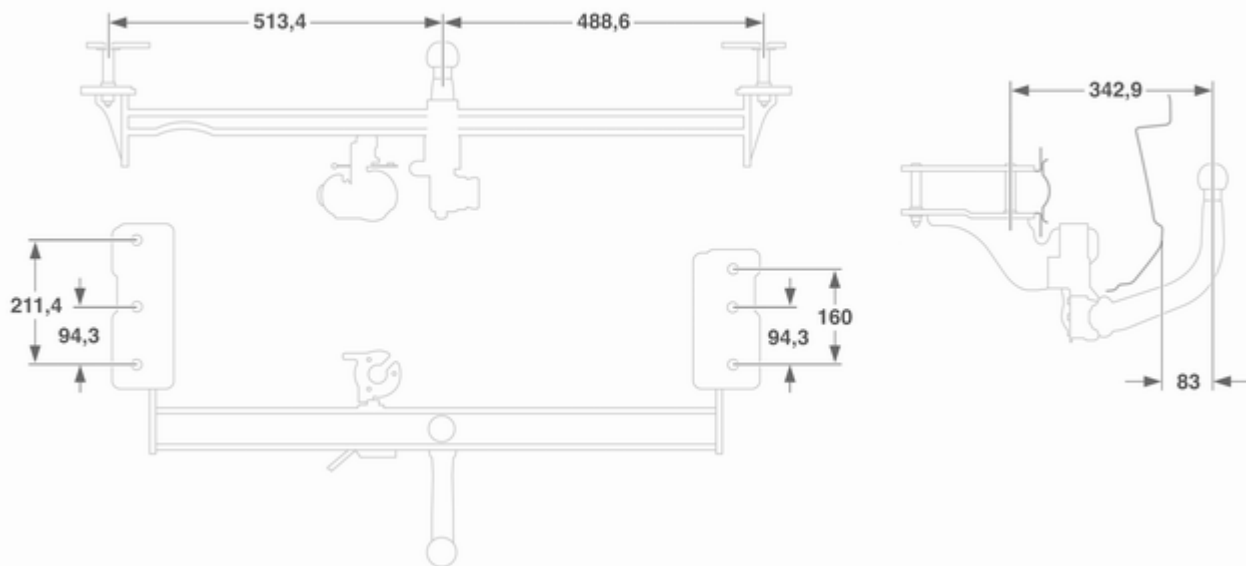

Model kombi, wersja dostawcza

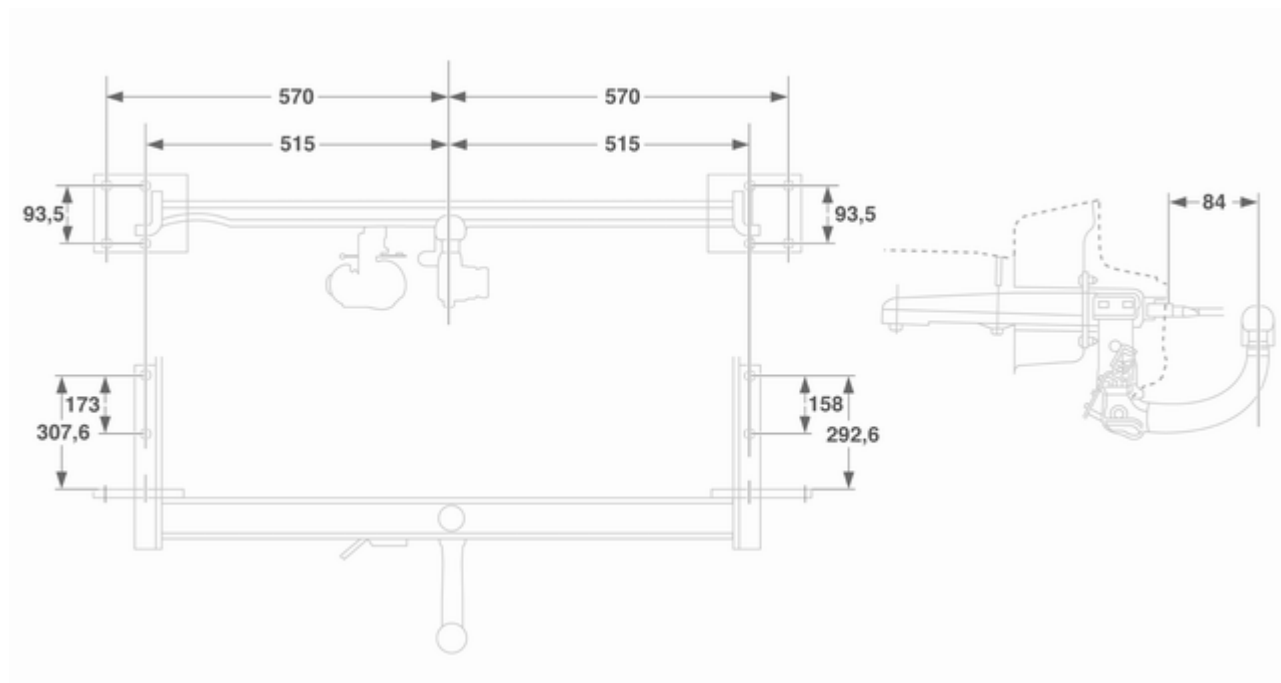

TwinTop

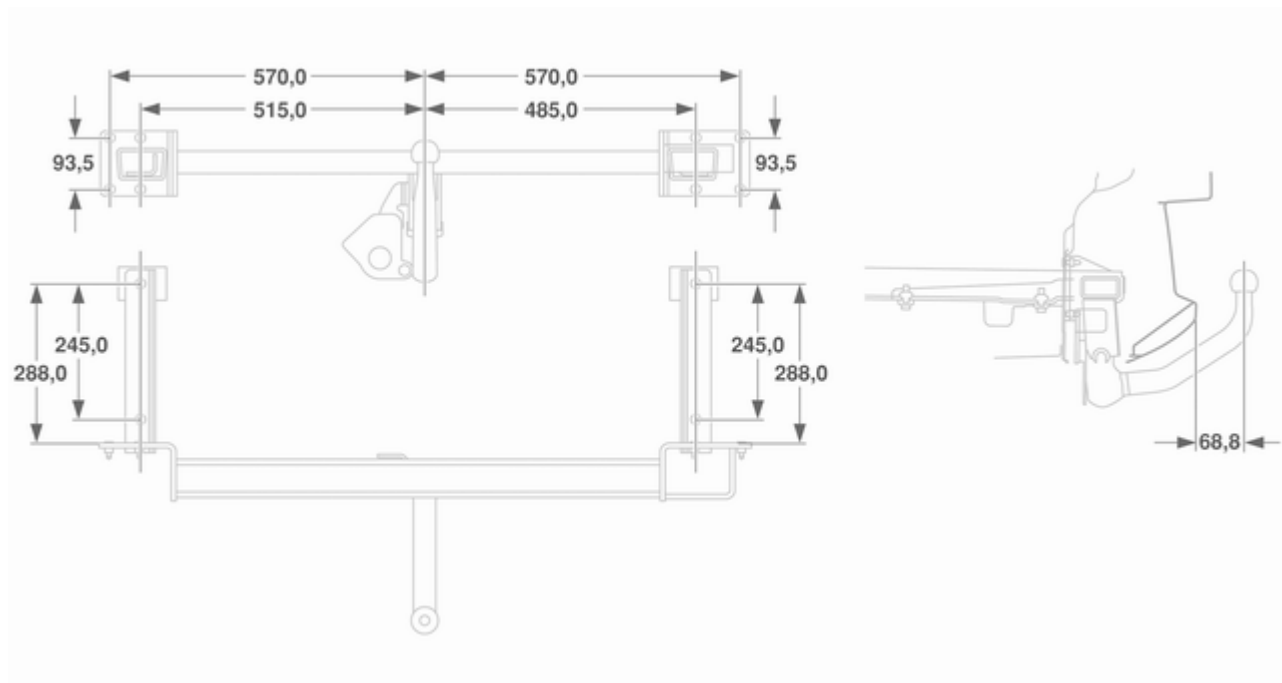

Informacje dla klienta

Rejestracja danych pojazdu i ich poufność 269

Rejestracja danych pojazdu i ich poufność

Rejestratory danych o zdarzeniach

Samochód ten jest wyposażony w kilka zaawansowanych układów sterujących i monitorujących dane pojazdu. Niektóre dane mogą być rejestrowane podczas normalnej eksploatacji w celu ułatwienia naprawy wykrytych usterek, natomiast inne dane są rejestrowane tylko w razie wypadku lub sytuacji grożącej wypadkiem przez moduły tych układów pojazdu, które mają funkcję rejestracji danych o zdarzeniach, na przykład przez moduł sterujący poduszek powietrznych.

Układy pojazdu mogą rejestrować dane diagnostyczne dotyczące stanu pojazdu (np. poziom oleju lub przebieg) oraz informacje dotyczące sposobu jego eksploatacji (np.

prędkość obrotową silnika, użycie hamulców lub korzystanie z pasów bezpieczeństwa).

Do odczytania tych danych wymagany jest specjalistyczny sprzęt i dostęp do pojazdu. Niektóre dane diagnostyczne są przekazywane drogą elektroniczną do globalnych systemów firmy Opel podczas serwisowania pojazdu w warsztacie, co ma na celu dokumentowanie historii przeglądów i napraw. Dzięki temu podczas każdej wizyty warsztat może zaoferować efektywną obsługę okresową i naprawy, dostosowane do konkretnego pojazdu.

Producent nie będzie uzyskiwał dostępu do informacji dotyczących zachowania kierowcy podczas zdarzeń drogowych ani udostępniał danych stronom trzecim za wyjątkiem niżej wymienionych sytuacji:

- za zgodą właściciela pojazdu lub, w przypadku dzierżawy, za zgodą dzierżawcy
- w wyniku oficjalnego wniosku ze strony policji lub innego organu rządowego

- w ramach obrony producenta w postępowaniach sądowych
- w przypadkach określonych przez obowiązujące prawo

Dodatkowo producent może korzystać z zebranych lub otrzymanych danych diagnostycznych:

- w celach badań rozwojowych producenta
- przy udostępnianiu do badań rozwojowych, jeśli jest to wymagane, zachowywana jest poufność i udostępniane są konkretne cele badań
- w celach badań rozwojowych dane statystyczne niepowiązane z określonym pojazdem mogą być współdzielone z innymi organizacjami

Identyfikacja drogą radiową (RFID)

Technologia zdalnej identyfikacji drogą radiową A(RFID) jest wykorzystywana w niektórych pojazdach do realizacji takich funkcji, jak monitorowanie ciśnienia w oponach czy zabezpieczenia układu zapłonowego.

Wykorzystywana jest również w połączeniu z takimi urządzeniami, jak nadajniki zdalnego sterowania do blokowania/odblokowania drzwi i rozruchu silnika oraz w wbudowanych w pojazd nadajnikami do otwierania drzwi garażowych. Technologia RFID w pojazdach marki Opel nie wykorzystuje i nie rejestruje danych osobowych ani nie łączy się z żadnymi systemami Opel zawierającym takie informacje.

Indeks

A		D	
Akcesoria i modyfikacje		Dach.....	41
samochodu	176	Dane pojazdu.....	234
Aktywne zagłówki	52	Dane samochodu	3
Akumulator	182	Dane techniczne silnika	237
Apteczka pierwszej pomocy	88	Docieranie nowego samochodu	146
Autoalarm	33, 121	Drzwi.....	30
Automatyczna kontrola		Dźwignia zmiany biegów ...	151, 157
prędkości	111, 165		
Automatyczna skrzynia biegów .	151	E	
Automatyczne sterowanie		Elektroniczne programy jazdy . .	
światłami	128	153, 159
Automatycznie przyciemniane	37	Elektryczna regulacja	35
Awaria.....	221	Elementy sterujące.....	93
		Elementy sterujące na kole	
B		kierownicy	93
Bagażnik dachowy	90	F	
Bezpieczniki	199	Filtr cząstek stałych.....	149
Blokada tylnych drzwi	30	Filtr cząstek stałych w silniku	
Boczne poduszki powietrzne	63	wysokoprężnym	149
C		Filtr przeciwpyłkowy	144
Centralny zamek	26	Fotele przednie.....	53
Ciągnięcie przyczepy	171	Fotele tylne.....	57
Ciśnienie oleju silnikowego	109	Foteliki dziecięce	66
Ciśnienie powietrza w oponach		Foteliki dziecięce ISOFIX	71
.....	122, 127, 208, 253	Foteliki dziecięce typu Top-	
Czołowe poduszki powietrzne	62	Tether (tj. z pasem górnym)	71
Czynności kontrolne.....	177		
Czynności serwisowe	145		

Foteliki dziecięce z transponderem	71
Funkcje układu oświetlenia.....	134

G

Garażowanie samochodu.....	176
Gazy spalinowe	149
Głębokość bieżnika	211
Gniazdko zasilania	98
Graficzny wyświetlacz informacyjny (Graphic-Info- Display), kolorowy wyświetlacz informacyjny (Colour-Info-Display)	114

H

Hak holowniczy.....	170, 172
Hamulce	161, 181
Hamulec postojowy.....	161, 162
Holowanie.....	170, 221
Holowanie innego pojazdu	222
Holowanie samochodu	221

I

Identyfikacja drogą radiową (RFID)	270
Immobilizer	34
Informacje dotyczące czynności serwisowych	228

Informacje dotyczące przewożenia bagażu	91
Informacje ogólne	170
Informacje praktyczne	146
Instalacja elektryczna.....	199
Interaktywny układ jezdny.....	164
Interaktywny układ jezdny (IDS), układ ciągłej kontroli charakterystyki amortyzatorów (CDC), tryb sportowy.....	109

K

Karta pojazdu	21
Katalizator	150
Kierunkowskaz	104
Kierunkowskaz przedni.....	184
Kierunkowskazy boczne	196
Kierunkowskazy przednie	189
Klimatyzacja	137
Klimatyzacja sterowana elektronicznie	140
Kluczyki	21
Kluczyki, ustawienia zapisywane.	23
Kluczyki, zamki.....	21
Koła i opony	206
Koło zapasowe	217

Komputer pokładowy / graficzny wyświetlacz informacyjny lub kolorowy wyświetlacz informacyjny	124
Komputer pokładowy / wyświetlacz informacyjny	123
Komunikat dotyczący filtra paliwa w silniku wysokoprężnym	121
Komunikat dotyczący napięcia baterii	120
Komunikat dotyczący poziomu płynu chłodzącego	121
Komunikat dotyczący poziomu płynu do spryskiwaczy szyb ...	122
Komunikaty pokazywane na wyświetlaczu	119
Korzystanie z instrukcji obsługi	3
Kratki nawiewu powietrza.....	143
Kurtynowe poduszki powietrzne ..	64

L

Lampka kontrolna pasa bezpieczeństwa	104
Lampka kontrolna silnika	105
Lampki do czytania	134
Lampki kontrolne.....	102
Lampki ostrzegawcze.....	100
Lampki w osłonach przeciwsłonecznych	134

Licznik przebiegu całkowitego ...	101
Licznik przebiegu dziennego	101
Lusterka wewnętrzne.....	36
Lusterka zewnętrzne.....	35

Ł

Łańcuchy na koła	212
------------------------	-----

M

Manualna skrzynia biegów	156
Manualno-automatyczna skrzynia biegów.....	156
Masa pojazdu	245
Miejsca mocowania fotelików dziecięcych	68

N

Nadajnik zdalnego sterowania ...	22
Nagrzewnica dodatkowa.....	143
Narzędzia	205
Narzędzia samochodowe.....	205
Nieruchome kratki nawiewu powietrza	144
Niski poziom oleju silnikowego ..	109
Niski poziom paliwa	109
Numer identyfikacyjny pojazdu (VIN)	232

O

Obrotomierz	101
Odblokowanie zamków samochodu	6
Odcinanie dopływu paliwa	148
Odpowietrzanie układu paliwowego silnika wysokoprężnego	182
Ogrzewanie	57
Ogrzewanie tylnej szyby	40
Ogrzewanie, wentylacja i klimatyzacja	16
Okno dachowe	41
Okratowanie przestrzeni bagażowej.....	87
Okresowe włączanie klimatyzacji	145
Olej, silnik.....	230, 234
Olej silnikowy	179, 230, 234
Opony	206
Opony typu run-flat	207
Opony zimowe	207
Osiągi	240
Oslona przestrzeni bagażowej ...	79
Oslony ozdobne	211
Oslony przeciwsłoneczne	40
Ostrzeżenia akustyczne	119
Oświetlenia tablicy rejestracyjnej	197

Oświetlenie	121
Oświetlenie asekuracyjne	134
Oświetlenie konsoli środkowej . .	134
Oświetlenie łuku drogi.....	130
Oświetlenie wejścia	134
Oświetlenie wnętrza.....	133, 198
Oznaczenia Niebezpieczeństwo, Ostrzeżenie, Przewaga	4
Oznakowanie opon	208

P

Paliwo.....	168
Paliwo do silników benzynowych	168
Paliwo do silników wysokoprężnych	168
Parkowanie	19, 148
Pasy bezpieczeństwa	9, 58
Pielęgnacja nadwozia	224
Pielęgnacja wizualna.....	224
Pielęgnacja wnętrza kabiny	226
Pierwsza pomoc.....	88
Płyn chłodzący	180
Płyn chłodzący i płyn niskokrzepły.....	230
Płyn do spryskiwaczy	181
Płyn hamulcowy	181
Płyn hamulcowy i sprzęgłowy.....	230
Podgrzewanie	36

Podgrzewanie wstępne i filtr cząstek stałych w silniku wysokoprężnym	108
Podłokietnik	56, 57
Podnośnik samochodowy.....	205
Podświetlenie wskaźników	198
Poduszki powietrzne	61
Poduszki powietrzne, napinacze pasów bezpieczeństwa i pałąki przeciwkapatążowe ...	104
Pojemności	252
Pokrywa silnika	178
Położenia kluczyka w wyłączniku zapłonu	147
Popielniczki	99
Poziomowanie reflektorów	129
Pozycja fotela	53
Prędkościomierz	100
Prowadnice boczne i zaczepy	81
Przebiecie opony.....	216
Przednie światła przeciwmgienne	131
Przeгляд.....	228
Przekładnia Easytronic.....	156
Przełącznik świateł	128
Przerwa w dopływie prądu	155, 160
Przestrzeń bagażowa	30, 74

Przypomnienie o naciśnięciu pedału hamulca	110
Przystosowanie reflektorów do wymogów przepisów innych krajów	129

Q

Quickheat.....	143
----------------	-----

R

Reflektory.....	128
Reflektory halogenowe	184
Reflektory ksenonowe	187
Regulacja foteli	7, 54
Regulacja lusterek	9
Regulacja położenia kierownicy	10, 93
Regulacja wysokości zagłówków ...	8
Regulowane kratki nawiewu powietrza	143
Rejestracja danych pojazdu i ich poufność.....	269
Rejestratory danych o zdarzeniach.....	269
Ręczna regulacja	35
Ręczne przyciemnianie	36
Rozkładany dach	43
Rozpoznawanie obciążenia fotela	65
Ruszanie	18

S

Schówek na okulary	74
Schówek w desce rozdzielczej ...	73
Schówek w podłokietniku	74
Schowki.....	73
Siatka zabezpieczająca	85
Składane stoliki	87
Składanie	35
Składanie fotela	56
Skrzynia biegów	17
Skrzynka bezpieczników w komorze silnika	200
Skrzynka bezpieczników w przestrzeni bagażowej	203
Sterowanie podświetleniem wskaźników	133
Stoper	127
Sygnalizacja skrętu i zmiany pasa ruchu	131
Sygnalizator otwartych drzwi	111
Sygnal dźwiękowy	14, 94
Sygnal świetlny	129
Symbole	4
System adaptacyjnego oświetlenia drogi	110, 130
System Brake Assist	162
System Hill Start Assist	162
System Open&Start	110
System Open&Start	23

System organizacji przestrzeni bagażowej	82	Trzypunktowe pasy bezpieczeństwa	59	Układ wykrywania spadku ciśnienia w oponach i układ monitorowania ciśnienia w oponach	108
Szyba przednia.....	37	Tylne światła przeciwmgielne	111, 132	Układy kontroli jazdy.....	163
Szyby.....	37	U		Układy sterowania ogrzewania, wentylacji i klimatyzacji.....	136
Szyby otwierane elektrycznie	38	Uchwyty na napoje	73	Układy wykrywania przeszkód terenowych.....	166
Ś		Układ ABS	107, 161	Ultradźwiękowy układ ułatwiający parkowanie	107
Światła awaryjne	131	Układ automatycznego poziomowania samochodu ...	164	Ułatwienie załadunku	83
Światła cofania	132	Układ ciągłej kontroli charakterystyki amortyzatorów	164	Uruchamianie i prowadzenie.....	146
Światła do jazdy dziennej	130	Układ hamulcowy i sprzęgłowy ..	106	Uruchamianie silnika	147, 157
Światła drogowe	110, 129	Układ klimatyzacji automatycznej	138	Uruchamianie silnika przy użyciu przewodów rozruchowych	219
Światła pozycyjne.....	128, 132	Układ ładowania akumulatora ...	105	Ustawienia zapisywane.....	23
Światła przeciwmgielne	111, 189	Układ monitorowania ciśnienia w oponach	209	Usterka	154, 160
Światła tylne	189	Układ ogrzewania i wentylacji ...	136	Uzupełnianie paliwa	169
Światła zewnętrzne	13, 110, 128	Układ poprawiający stabilność przyczepy	175	W	
T		Układ rozpoznawania obciążenia fotela	104	Wentylacja.....	136
Tabliczka identyfikacyjna	233	Układ stabilizacji toru jazdy	107	Widok ogólny deski rozdzielczej ..	11
Temperatura płynu chłodzącego	107	Układ stabilizacji toru jazdy (ESP)	163	Wloty powietrza	144
Temperatura zewnętrzna	96	Układ ułatwiający parkowanie ...	166	Włącznik świateł hamowania	120
Trójkąt ostrzegawczy	87	Układ wykrywania spadku ciśnienia w oponach	210	Wprowadzenie	3
Tryb manualny	153, 158			Wskaźniki.....	100
Tryb sportowy	107, 164			Wskaźnik poziomu paliwa	101
Tryb zimowy	107				
Trzyfunkcyjny wyświetlacz informacyjny (Triple-Info-Display).....	111				

Wskaźnik wymaganego przebiegu	106	Zaczepty stabilizacyjne	81
Wycieraczka/spryskiwacz tylnej szyby	96	Zaglówki	51
Wycieraczki/spryskiwacze przedniej szyby	94	Zalecane płyny i środki smarne	230, 234
Wycieraczki i spryskiwacze	15	Zalecenia eksploatacyjne.....	146
Wykonywanie prac	177	Zapalniczka	99
Wymiana piór wycieraczek	183	Zaparowanie kloszy lamp	132
Wymiana żarówki	184	Zegar	97
Wymiary montażowe haka holowniczego	266	Zestaw do naprawy opon	213
Wymiary pojazdu	251	Zestaw wskaźników	100
Wypukły kształt lusterek	35	Złomowanie samochodu	177
Wyświetlacze informacyjne.....	111	Zmiana koła	216
Wyświetlacz informacyjny komputera pokładowego (Board-Info-Display)	112	Zmiana rozmiaru opony i koła ...	211
Wyświetlacz serwisowy	102	Zużycie paliwa, emisja CO ₂	170
Wyświetlacz skrzyni biegów	151, 156		
Z			
Zabezpieczanie samochodu.....	32		
Zabezpieczenie akumulatora przed rozładowaniem	135		
Zabezpieczenie przed kradzieżą .	32		
Zachowanie się pojazdu i zalecenia dotyczące jazdy z przyczepą	171		

Wszelkie prawa zastrzeżone przez firmę ADAM OPEL AG, Rüsselsheim, Germany.

Wszystkie informacje zawarte w niniejszej publikacji są oparte na najnowszych informacjach o produktach dostępnych w momencie druku, zgodnie z datą podaną poniżej. Adam Opel AG zastrzega sobie prawo do wprowadzania zmian w danych technicznych, wyposażeniu i konstrukcji samochodów w stosunku do informacji zawartych w niniejszej instrukcji obsługi, jak również zmian w samej instrukcji obsługi.

Edycja: sierpień 2011, ADAM OPEL AG, Rüsselsheim.

Wydrukowano na papierze wybielanym bezchlorowo.

2584/17

sierpień 2011

